



- (EN) Battery Power Tool
- (DK) Batteridrevet værktøj
- (DE) Akkuwerkzeug
- (ES) Herramienta de batería
- (FI) Akkutyökalu
- (FR) Outil électrique alimenté par batterie
- (IT) Elettroutensile a batteria
- (NL) Accugereedschap
- (NO) Batteridrevet verktøy
- (PL) Elektronarzędzie akumulatorowe
- (PT) Ferramenta eléctrica com bateria
- (SE) Batteridrivet verktyg



NB08PT-18 Blind nut tool

Battery Power Tool



UK	FI	NO
DK	FR	PL
DE	IT	PT
ES	NL	SE

NB08PT-18 (Ref. Section2.4)

Figure 1

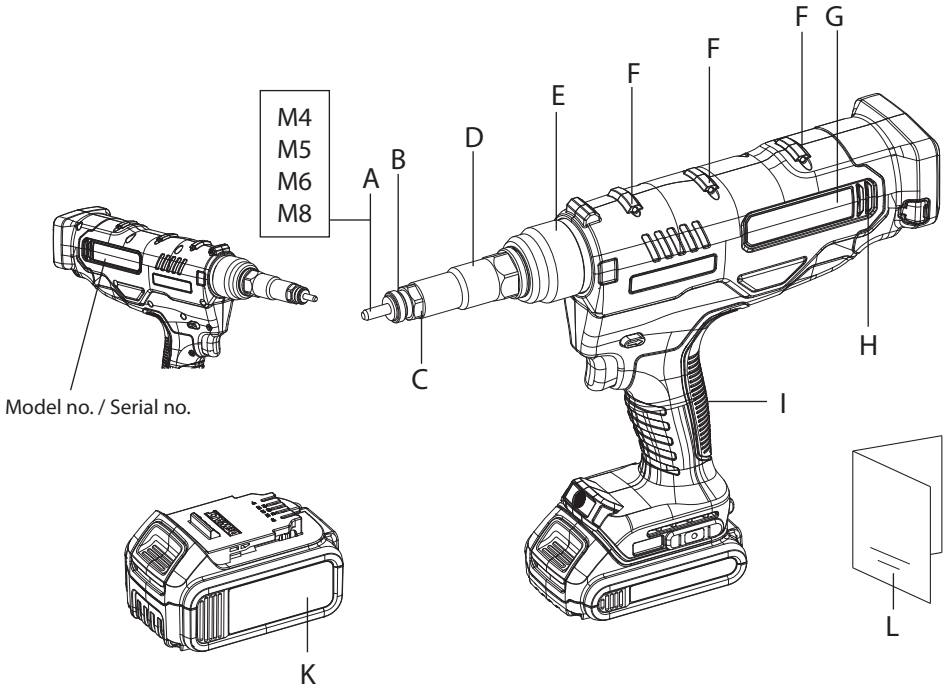

Figure 2

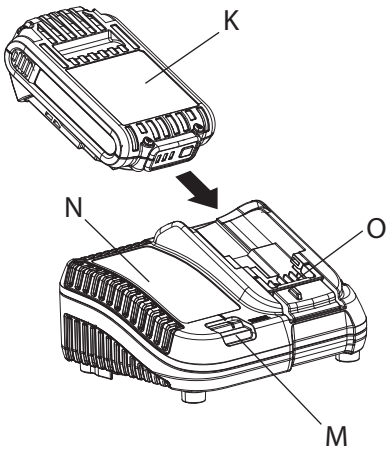
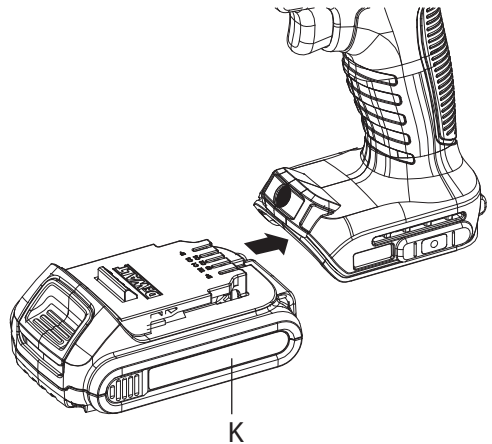

Figure 3



NB08PT-18 (Ref. Section 2.4)

Figure 4

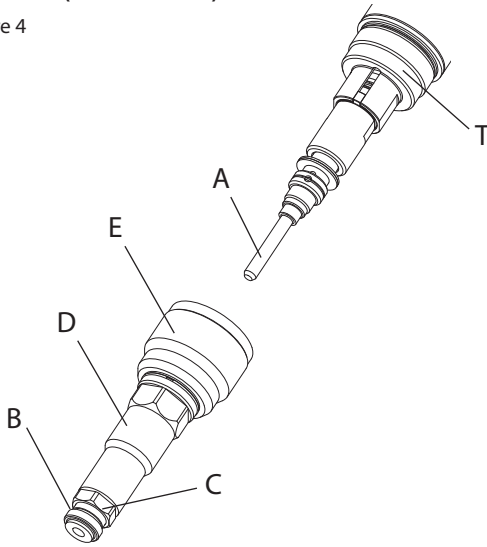

Figure 5

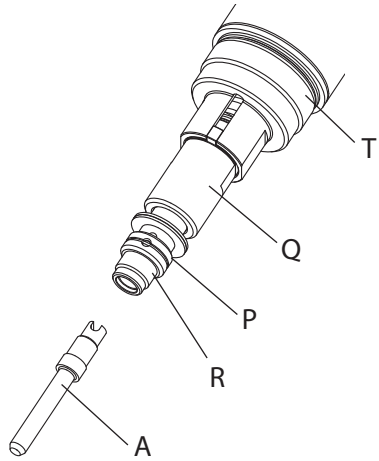

Figure 6

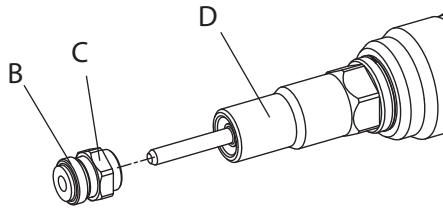

Figure 7

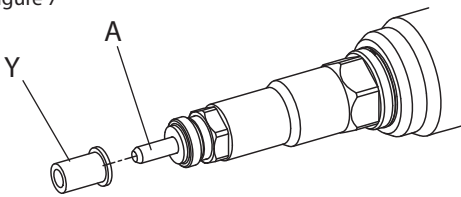

Figure 8

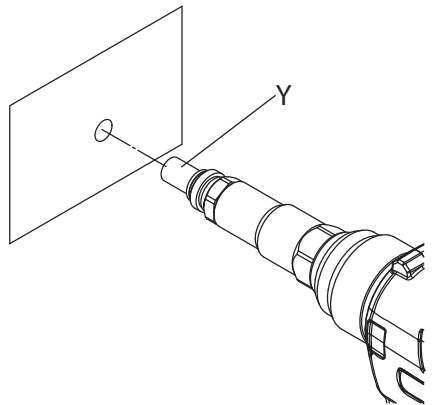
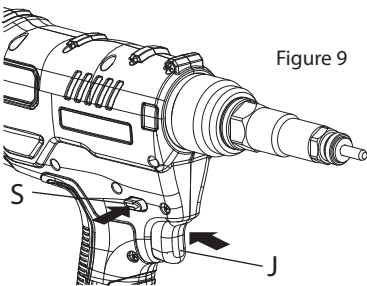

Figure 9



©2021 Stanley Black & Decker
All rights reserved.

The information provided may not be reproduced and/or made public in any way and through any means (electronically or mechanically) without prior explicit and written permission from STANLEY Engineered Fastening. The information provided is based on the data known at the moment of the introduction of this product. STANLEY Engineered Fastening pursues a policy of continuous product improvement and therefore the products may be subject to change. The information provided is applicable to the product as delivered by STANLEY Engineered Fastening. Therefore, STANLEY Engineered Fastening cannot be held liable for any damage resulting from deviations from the original specifications of the product.

The information available has been composed with the utmost care. However, STANLEY Engineered Fastening will not accept any liability with respect to any faults in the information nor for the consequences thereof. STANLEY Engineered Fastening will not accept any liability for damage resulting from activities carried out by third parties. The working names, trade names, registered trademarks, etc. used by STANLEY Engineered Fastening should not be considered as being free, pursuant to the legislation with respect to the protection of trade marks.

CONTENT

Note: Drawings referring to the NB08PT-18 are on the Fold out of the Front Cover

1. SAFETY DEFINITIONS	6
1.1 GENERAL SAFETY	6
1.2 WORK AREA SAFETY	6
1.3 ELECTRICAL SAFETY	6
1.4 PERSONAL SAFETY	7
1.5 POWER TOOL USE AND CARE	7
1.6 BATTERY TOOL USE AND CARE	8
1.7 SERVICE	8
1.8 IMPORTANT SAFETY INSTRUCTIONS FOR ALL BATTERY CHARGERS	8
1.9 IMPORTANT SAFETY INSTRUCTIONS FOR ALL BATTERY PACKS	9
1.10 SPECIFIC SAFETY INSTRUCTIONS FOR LITHIUM-ION (LI-ION)	10
1.11 RESIDUAL RISKS	10
1.12 LABELS AND ICONS	10
2. SPECIFICATIONS	12
2.1 TECHNICAL DATA	12
2.2 PLACING SPECIFICATIONS	14
2.3 PACKAGE CONTENTS	14
2.4 MAIN COMPONENTS LIST	15
2.5 OPTIONAL ACCESSORIES	15
3. TOOL USE & SET UP	16
4. OPERATING INSTRUCTIONS	17
4.1 NOSE EQUIPMENT	17
4.2 CHARGERS	17
4.3 BATTERY PACKS	18
5. OPERATING PROCEDURE	19
5.1 PROPER HAND POSITION	19
5.2 TOOL OPERATION	19
6. SERVICING THE TOOL	20
6.1 MAINTENANCE FREQUENCY	20
6.2 CLEANING	20
6.3 SPARE PARTS – TOOLS	20
6.4 RECHARGEABLE BATTERY PACK	21
6.5 PROTECTING THE ENVIRONMENT	21
7. DECLARATION OF CONFORMITY	22
7.1 EU DECLARATION OF CONFORMITY	22
7.2 UK DECLARATION OF CONFORMITY	23
8. STATEMENT FOR RADIO	24
8.1 SPECIFICATIONS FOR RADIO	24
8.2 FCC STATEMENT	24
8.3 IC(ISED) STATEMENT	24
9. PROTECT YOUR INVESTMENT!	25
9.1 STANLEY ENGINEERED FASTENING TOOL WARRANTY	25
9.2 REGOSTER YOUR BLIND RIVET TOOL ONLINE	25



This instruction manual must be read by any person installing or operating this tool with particular attention to the following safety rules.

1. SAFETY DEFINITIONS

The definitions below describe the level of severity for each signal word. Please read the manual and pay attention to these symbols.



DANGER: Indicates an imminently hazardous situation which, if not avoided, **will** result in **death or serious injury**.



CAUTION: Indicates a potentially hazardous situation which, if not avoided, **may** result in **minor or moderate injury**.



WARNING: Indicates a potentially hazardous situation which, if not avoided, **could** result in **death or serious injury**.

NOTICE: Indicates a practice **not related to personal injury** which, if not avoided, **may** result in **property damage**.



Denotes risk of electric shock



Denotes risk of fire

Improper operation or maintenance of this product could result in serious injury and property damage. Read and understand all warnings and operating instructions before using this equipment. When using power tools, basic safety precautions must always be followed to reduce the risk of personal injury.

1.1 GENERAL SAFETY



WARNING! Read all safety warnings and all instructions. Failure to follow the warnings and instructions may result in electric shock, fire and/or serious injury.

SAVE ALL WARNINGS AND INSTRUCTIONS FOR FUTURE REFERENCE

The term “power tool” in the warnings refers to your mains-operated (corded) power tool or battery-operated (cordless) power tool.

- Do not use outside the design intent of *Placing STANLEY Engineered Fastening Blind Fasteners*.
- Use only parts, fasteners, and accessories recommended by the manufacturer.
- Use Power Tool only with specifically designated battery packs.

1.2 WORK AREA SAFETY

- **Keep work area clean and well lit.** Cluttered or dark areas invite accidents.
- **Do not operate power tools in explosive atmospheres, such as in the presence of flammable liquids, gases or dust.** Power tools create sparks which may ignite the dust or fumes.
- **Keep children and bystanders away while operating a power tool.** Distractions can cause you to lose control.

1.3 ELECTRICAL SAFETY

- **Power tool plugs must match the outlet. Never modify the plug in any way. Do not use any adapter plugs with earthed (grounded) power tools.** Unmodified plugs and matching outlets will reduce risk of electric shock.
- **Avoid body contact with earthed or grounded surfaces, such as pipes, radiators, ranges and refrigerators.** There is an increased risk of electric shock if your body is earthed or grounded.
- **Do not expose power tools to rain or wet conditions.** Water entering a power tool will increase the risk of electric shock.

- **Do not abuse the cord. Never use the cord for carrying, pulling or unplugging the power tool. Keep cord away from heat, oil, sharp edges or moving parts.** Damaged or entangled cords increase the risk of electric shock.
- **When operating a power tool outdoors, use an extension cord suitable for outdoor use.** Use of a cord suitable for outdoor use reduces the risk of electric shock.
- **If operating a power tool in a damp location is unavoidable, use a residual current device (RCD) protected supply.** Use of an RCD reduces the risk of electric shock. .

1.4 PERSONAL SAFETY

- **Stay alert, watch what you are doing and use common sense when operating a power tool. Do not use a power tool while you are tired or under the influence of drugs, alcohol or medication.** A moment of inattention while operating power tools may result in serious personal injury.
- **Use personal protective equipment. Always wear eye protection.** Protective equipment such as dust mask, non-skid safety shoes, hard hat, or hearing protection used for appropriate conditions will reduce personal injuries.
- **Prevent unintentional starting. Ensure the switch is in the off-position before connecting to power source and/or battery pack, picking up or carrying the tool.**
- Carrying power tools with your finger on the switch or energising power tools that have the switch on invites accidents.
- **Remove any adjusting key or wrench before turning the power tool on.** A wrench or a key left attached to a rotating part of the power tool may result in personal injury.
- **Do not overreach. Keep proper footing and balance at all times.** This enables better control of the power tool in unexpected situations.
- **Dress properly. Do not wear loose clothing or jewellery. Keep your hair, clothing and gloves away from moving parts.** Loose clothes, jewellery or long hair can be caught in moving parts.
- **If devices are provided for the connection of dust extraction and collection facilities, ensure these are connected and properly used.** Use of dust collection can reduce dust-related hazards.

1.5 POWER TOOL USE AND CARE

- **Do not force the power tool. Use the correct power tool for your application.** The correct power tool will do the job better and safer at the rate for which it was designed.
- **Do not use the power tool if the switch does not turn it on and off.** Any power tool that cannot be controlled with the switch is dangerous and must be repaired.
- **Disconnect the plug from the power source and/or the battery pack from the power tool before making any adjustments, changing accessories, or storing power tools.** Such preventive safety measures reduce the risk of starting the power tool accidentally.
- **Store idle power tools out of the reach of children and do not allow persons unfamiliar with the power tool or these instructions to operate the power tool.** Power tools are dangerous in the hands of untrained users.
- **Maintain power tools. Check for misalignment or binding of moving parts, breakage of parts and any other condition that may affect the power tool's operation. If damaged, have the power tool repaired before use.** Many accidents are caused by poorly maintained power tools.
- **Keep cutting tools sharp and clean.** Properly maintained cutting tools with sharp cutting edges are less likely to bind and are easier to control.
- **Use the power tool, accessories and tool bits etc. in accordance with these instructions, taking into account the working conditions and the work to be performed.** Use of the power tool for operations different from those intended could result in a hazardous situation.
- **The tool must be maintained in a safe working condition at all times and examined at regular intervals for damage and function by trained personnel.** Any dismantling procedure will be undertaken only by trained personnel. Do not dismantle this tool without prior reference to the maintenance instructions.
- **Do not modify the tool in any way.** Any modification to the tool is undertaken by the customer and will be the customer's entire responsibility and void any applicable warranties.

- *Disconnect the battery from the tool before performing any maintenance, attempting to adjust, fit or remove a nose assembly.*
- *Prior to use, check for misalignment or binding of moving parts, breakage of parts, and any other condition that affects the tool's operation. If damaged, have the tool serviced before using. Remove any adjusting key or wrench before use.*
- *Prior to use, inspect battery for damage. Do not drop battery. A sharp impact may cause internal damage and lead to premature battery failure.*
- *Keep work area clean and well lit.*
- *Dress properly. Do not wear loose clothing or jewelry. Keep your hair, clothing and gloves away from moving parts. Loose clothes, jewelry or long hair can be caught in moving parts.*
- *Adopt a firm footing or a stable position before operating the tool.*
- *Operators and others in work area must wear ANSI Z87.1 CAN/CSA Z94.3 or other approved safety glasses with side shields. Always wear safety glasses and ear protection during operation.*
- *Adequate clearance is required for the tool operator's hands before proceeding.*
- *Do not operate a tool that is directed towards any person(s).*
- *DO NOT operate tool with the nose housing removed.*
- *Do not operate the tool or the charger in an explosive atmosphere or environment allowing exposure to combustible fluids or gasses.*
- *Do not operate the tool or the charger in an environment allowing exposure to moisture or rain to avoid risk of electric shock.*
- *Do not abuse the tool by dropping or using it as a hammer.*
- *Keep dirt and foreign matter out of the air vents of the tool as this will cause the tool to malfunction.*
- *Keep tool handles dry, clean, and free from oil and grease.*
- *When carrying the tool from place to place keep hands away from the trigger to avoid inadvertent activation.*
- *Never leave installation tool unattended.*
- *Disconnect battery when tool is not in use.*

1.6 BATTERY TOOL USE AND CARE

- **Recharge only with the charger specified by the manufacturer.** *A charger that is suitable for one type of battery pack may create a risk of fire when used with another battery pack.*
- **Use power tools only with specifically designated battery packs.** *Use of any other battery packs may create a risk of injury and fire.*
- **When battery pack is not in use, keep it away from other metal objects, like paper clips, coins, keys, nails, screws or other small metal objects, that can make a connection from one terminal to another.** *Shorting the battery terminals together may cause burns or a fire.*
- **Under abusive conditions, liquid may be ejected from the battery; avoid contact. If contact accidentally occurs, flush with water. If liquid contacts eyes, additionally seek medical help.** *Liquid ejected from the battery may cause irritation or burns.*

1.7 SERVICE

- **Have your power tool serviced by a qualified repair person using only identical replacement parts.** *This will ensure that the safety of the power tool is maintained.*

1.8 IMPORTANT SAFETY INSTRUCTIONS FOR ALL BATTERY CHARGERS

SAVE THESE INSTRUCTIONS: *This manual contains important safety and operating instructions for compatible battery chargers (refer to Technical Data).*

- *Before using charger, read all instructions and cautionary markings on charger, battery pack, and product using battery pack.*



WARNING: Shock hazard. Do not allow any liquid to get inside charger. Electric shock may result..



WARNING: We recommend the use of a residual current device with a residual current rating of 30mA or less.



CAUTION: Burn hazard. To reduce the risk of injury, charge only DEWALT® rechargeable batteries. Other types of batteries may burst causing personal injury and damage.



CAUTION: Children should be supervised to ensure that they do not play with the appliance.

NOTICE: Under certain conditions, with the charger plugged into the power supply, the exposed charging contacts inside the charger can be shorted by foreign material. Foreign materials of a conductive nature such as, but not limited to, steel wool, aluminum foil or any build-up of metallic particles should be kept away from charger cavities. Always unplug the charger from the power supply when there is no battery pack in the cavity. Unplug charger before attempting to clean

- DO NOT attempt to charge the battery pack with any chargers other than the ones in this manual. The charger and battery pack are specifically designed to work together.
- These chargers are not intended for any uses other than charging DEWALT® rechargeable batteries. Any other uses may result in risk of fire, electric shock or electrocution.
- Do not expose charger to rain or snow.
- Pull by plug rather than cord when disconnecting charger. This will reduce risk of damage to electric plug and cord.
- Make sure that cord is located so that it will not be stepped on, tripped over, or otherwise subjected to damage or stress.
- Do not use an extension cord unless it is absolutely necessary. Use of improper extension cord could result in risk of fire, electric shock, or electrocution.
- Do not place any object on top of charger or place the charger on a soft surface that might block the ventilation slots and result in excessive internal heat. Place the charger in a position away from any heat source. The charger is ventilated through slots in the top and the bottom of the housing.
- Do not operate charger with damaged cord or plug—have them replaced immediately.
- Do not operate charger if it has received a sharp blow, been dropped, or otherwise damaged in any way. Take it to an authorised service centre.
- Do not disassemble charger; take it to an authorised service centre when service or repair is required. Incorrect reassembly may result in a risk of electric shock, electrocution or fire.
- Disconnect the charger from the outlet before attempting any cleaning. This will reduce the risk of electric shock. Removing the battery pack will not reduce this risk.
- NEVER attempt to connect two chargers together.
- The charger is designed to operate on standard household electrical power (refer to charger specifications). Do not attempt to use it on any other voltage. This does not apply to the vehicular charger.

1.9 IMPORTANT SAFETY INSTRUCTIONS FOR ALL BATTERY PACKS

When ordering replacement battery packs, be sure to include catalog number and voltage.

The battery pack is not fully charged out of the carton. Before using the battery pack and charger, read the safety instructions below. Then follow charging procedures outlined.

READ ALL INSTRUCTIONS

- Do not charge or use battery in explosive atmospheres, such as in the presence of flammable liquids, gases or dust. Inserting or removing the battery from the charger may ignite the dust or fumes.
- Never force battery pack into charger. Do not modify battery pack in any way to fit into a non-compatible charger as battery pack may rupture causing serious personal injury.
- Charge the battery packs only in DEWALT®.

- *DO NOT splash or immerse in water or other liquids.*
- *Do not store or use the tool and battery pack in locations where the temperature may reach or exceed 40 °C (104 °F) (such as outside sheds or metal buildings in summer).*
- *When battery pack is not in use, keep it away from other metal objects like paper clips, coins, keys, nails, screws or other small metal objects that can make a connection from one terminal to another.*
- *Do not discard batteries into water.*



WARNING: Never attempt to open the battery pack for any reason. If battery pack case is cracked or damaged, do not insert into charger. Do not crush, drop or damage battery pack. Do not use a battery pack or charger that has received a sharp blow, been dropped, run over or damaged in any way (i.e., pierced with a nail, hit with a hammer, stepped on). Electric shock or electrocution may result. Damaged battery packs should be returned to service centre for recycling.



WARNING: Fire hazard. Do not store or carry the battery pack so that metal objects can contact exposed battery terminals. When transporting individual battery packs, make sure that the battery terminals are protected and well insulated from materials that could contact them and cause a short circuit.



CAUTION: When not in use, place tool on its side on a stable surface where it will not cause a tripping or falling hazard. Some tools with large battery packs will stand upright on the battery pack but may be easily knocked over.

1.10 SPECIFIC SAFETY INSTRUCTIONS FOR LITHIUM-ION (LI-ION)

1. **Do not incinerate the battery pack even if it is severely damaged or is completely worn out.** The battery pack can explode in a fire. Toxic fumes and materials are created when lithium-ion battery packs are burned.
2. **If battery contents come into contact with the skin, immediately wash area with mild soap and water.** If battery liquid gets into the eye, rinse water over the open eye for 15 minutes or until irritation ceases. If medical attention is needed, the battery electrolyte is composed of a mixture of liquid organic carbonates and lithium salts.
3. **Contents of opened battery cells may cause respiratory irritation.** Provide fresh air. If symptoms persists, seek medical attention.



WARNING: Burn hazard. Battery liquid may be flammable if exposed to spark or flame.

1.11 RESIDUAL RISKS

In spite of the application of the relevant safety regulations and the implementation of safety devices, certain residual risks cannot be avoided. These are:

- *Impairment of hearing*
- *Risk of personal injury due flying particles*
- *Risk of burns due to accessories becoming hot during operation.*
- *Risk of personal injury due to prolonged use.*

















1.12 LABELS AND ICONS

Markings on Tool

DATE CODE POSITION: The Date Code, which includes the year, month and location of manufacture, is printed into the housing surface that forms the mounting joint between tool and battery.

Labels on charger and battery pack

In addition to the pictographs used in this manual, the labels on the charger and the battery pack show the following pictographs.

	Read instruction manual before use.		Do not expose to water.
	Read instruction manual before use.		Have defective cords replaced immediately.
	Battery charging.		Charge only between 4 °C and 40 °C.
	Battery charged.		Discard the battery pack with due care for the environment.
	Hot/cold pack delay.		Do not incinerate the battery pack.
	Charges Li-ion battery packs.		See Technical Data for charging time.
	Only for indoor use.		Do not charge damaged battery packs.
	Charge DEWALT®/POP®Avdel® battery packs only with designated DEWALT®/POP®Avdel® chargers. Charging battery packs other than the designated DEWALT®/POP®Avdel® batteries with a DEWALT®/POP®Avdel® charger may make them burst or lead to other dangerous situations.		Your DEWALT® charger is double insulated in accordance with EN60335; therefore no earth wire is required.

**STANLEY Engineered Fastening policy
is one of continuous product development and improvement
and we reserve the right to change the specification
of any product without prior notice.**

2. SPECIFICATIONS

UNDER NO CIRCUMSTANCES SHOULD ANY MAINTENANCE OR SERVICING BE CONDUCTED APART FROM NOSE EQUIPMENT CHANGE.

2.1 TECHNICAL DATA

2.1.1

		NB08PT-18
Voltage	V	18 nom / 20 max
Type		3
Battery Type		Li-ion
Weight (without battery pack)	Kg	1.94
L_{pa} (sound pressure)	dB(A)	73.6
K_{pa} (sound pressure uncertainty)	dB(A)	3
L_{wa} (sound power)	dB(A)	84.6
K_{wa} (sound power uncertainty)	dB(A)	3

Vibration total values (triax vector sum) determined according to EN 60745-1 :

Vibration emission value ah

Ah = m/s^2 < 2.5

Uncertainty K = m/s^2 1.5

2.1.2

Model		NB08PT-18 2.0 Ah	NB08PT-18 4.0 Ah
Weight	Kg [lbs]	2.3 [5.08]	2.6 [5.75]
Length	mm [in]	358 [14.1]	358 [14.1]
Height	mm [in]	252 [9.9]	272 [10.7]
Stroke	mm [in]	8.5 [0.335]	8.5 [0.335]
Pulling Force	N [lbf]	18,000 [4,047]	18,000 [4,047]
Nut Range	nom.dia mm [in]	M3 thru M10	

2.1.3.

Battery Pack*		NA	JP/QW/GB/XE/XD/KR/A9	
Battery type		Li-ion	Li-ion	
Voltage	V_{DC}	20 max	18 nom	
Capacity	Ah	2.0/4.0	2.0/4.0	
Weight	Kg	0.35/0.61	0.35/0.61	
Charging duration**	min	30/60	30/60	
Charger**		NA	JP	QW/GB/XE/XD/KR
Battery type		Li-ion	Li-ion	Li-ion
Battery type Mains voltage	V_{AC}	120	100	230
Input frequency	Hz	60	50/60	50
Weight	Kg	0.50	0.50	0.50

Fuses

Europe	230 V tools	10 Amperes. Mains
U.K. & Ireland	230 V tools	3 Amperes. in plugs

*PB Series tools are compatible with DEWALT® 18V nom/20V max Li-Ion slide type batteries

**Charging duration is based on the DCB115 DEWALT® Charging units

2.1.4

Estimated Nuts per Charge			
	Nom. Nut Dia. mm [in]	Battery 2.0Ah	Battery 4.0Ah
NB08PT-18	M3	1,300	2,600
	M4	1,300	2,600
	M5	1,200	2,400
	M6	900	1,800
	M8	600	1,200
	M10	500	1,000

Note: These values are listed as a guide only and are estimates based on a fully charged battery. Results may vary depending on nut material, Tool settings, tool/battery condition and work environment

2.2 PLACING SPECIFICATIONS

Nut Type	PLACING CAPACITY					
	NB08PT-18					
	M3	M4	M5	M6	M8	M10
Eurosert®	•	•	•	•	•	•
Thin Sheet Nutsert®	•	•	•	•	•	•
DK/DL	•	•	•	•	•	•
Euro Hexsert®/ Hexsert®	•	•	•	•	•	•
High Strength Hexsert®				•	•	
Squaresert®			•	•	•	
Standard Nut (Steel)	•	•	•	•	•	•
Standard Nut (Aluminum)	•	•	•	•	•	•
Standard Nut (Stainless steel)	•	•	•	•	•	
Closed End Nut	•	•	•	•	•	
Hexagonal Nut	•	•	•	•	•	•
All Hexagonal Nut				•		
Tetra Nut		•	•	•	•	
Knurled Nut		•	•	•	•	
Soft Set Nut		•	•	•		
Slit Nut				•		
Pipe Nut				•		
HB Bolt				•		
HB Bolt for round pipe				•		

Note:

Force control can be used for the following sizes only

Aluminum M6 or more (Except for Slit Nut)

Steel M5 or more

Stainless steel M5 or more

2.3 PACKAGE CONTENTS

This package contains:

NB08PT-18-#####**	Qty
Installation tool with M6 Mandrel and Nosepiece	1pc
Battery Pack	*
Charger	*
M4, M5 and M8 Mandrels and Nosepieces	1set
Instruction manual	1pc

*The quantity and type of Li-Ion Battery Packs depends on Model Number and region sold. Contact your local reseller for details and options.

**If the Model Number purchased is a bare tool then only the Cordless Installation Tool will be supplied with a standard set of M6.

2.4 MAIN COMPONENTS LIST (for complete tool explosion and Bill of Material please see service manual)

NB08PT-18 drawing can be found inside the **front cover**

A	Mandrel	M	Charger Lamp
B	Nosepiece	N	Charger
C	Lock Nut	O	Battery Charger Connection
D	Nose Housing	P	Mandrel Lock
E	Nose Housing Nut	Q	Spin Pull Head Case
F	Hook Accessory attachment	R	Spin Pull Head
G	Motor Housing	S	FR Lever
H	Exhaust Vent	T	Mast Housing
I	Handle	Y	Nut
J	Switch		
K	Battery Pack		
L	Manual		

2.5 OPTIONAL ACCESSORIES



WARNING: Since accessories, other than those offered by STANLEY Engineered Fastening have not been tested with this product, use of such accessories with this tool could be hazardous. To reduce the risk of injury, only STANLEY Engineered Fastening recommended accessories should be used with this product. Consult your dealer for further information on the appropriate accessories.



WARNING: To reduce the risk of serious personal injury, disconnect battery pack before making any adjustments or removing/installing attachments or accessories.

For a complete list of nose equipment and other accessories available for the PB Series, please visit our web-site <http://www.stanleyengineeredfastening.com/resource-center/document-library>

3. TOOL USE & SET UP

The NB08PT-18 is designed for installation of STANLEY Engineered Fastening Blind Fasteners.

DO NOT use under wet conditions or in presence of flammable liquids or gases.



READ ALL SAFETY WARNINGS AND INSTRUCTIONS BEFORE PUTTING TOOL INTO SERVICE.

Electrical Safety

The electric motor has been designed for one voltage only. Always check that the battery pack voltage corresponds to the voltage on the rating plate. Also make sure that the voltage of your charger corresponds to that of your mains.



Your *DEWALT*® charger is double insulated in accordance with EN60335; therefore no earth wire is required.

Using an Extension Cable

An extension cord should not be used unless absolutely necessary. Use an approved extension cable suitable for the power input of your charger (see Technical Data). The minimum conductor size is 1 mm²; the maximum length is 30 m.

When using a cable reel, always unwind the cable completely.

Before Use

- Select relevant size nose equipment and install
- Ensure that the battery is fully charged
- Insert Battery Pack into the tool

4. OPERATING INSTRUCTIONS



Always wear approved hearing and eye protections at all times when using installation equipment.



WARNING: Before adjusting tool, always remove the battery pack.

4.1 NOSE EQUIPMENT

NB08PT-18 drawing can be found inside the **front cover**

Mounting the mandrel and nosepiece (fig. 4,5,6)

- Select the correct mandrel (A) and nosepiece (B) for the blind nut (Y) to be installed. Reference the Accessories Manual for appropriate nose equipment.
- Loosen the nose housing nut (E), Remove the nose housing (D).
- Press the mandrel lock (P), Loosen and remove the mandrel (A).
- Screw the correct mandrel (A) into Spin Pull Head (R) while pressing the mandrel lock (P). Lock the mandrel (A)
- Loosen the lock nut (C) and unscrew and remove the nosepiece (B) and Lock nut (C)
- Screw the Lock nut (C) onto the correct nosepiece (B) and screw the nosepiece (B) into the nose housing (D) lightly.
- Adjust the position of the nosepiece (B) according to the blind nut (Y) to be installed. The length of mandrel protruding from the top of blind nut (Y) to be 0-0.5mm.
- Tighten the lock nut (C) by a spanner properly.

4.2 CHARGERS

Your tool uses a **DEWALT®** charger. Be sure to read all safety instructions before using your charger. The charger requires no adjustment and is designed to be as easy as possible to operate.







Charging Procedure (fig. 2)

- Plug the charger into an appropriate outlet before inserting the battery pack. (Refer to the Charger Specifications in Section 2)
- Insert the battery pack (K) into the charger, making sure the pack is fully seated in the charger. The red (charging) light will blink continuously indicating that the charging-process has started.
- The completion of charge will be indicated by the red light remaining ON continuously. The pack is fully charged and may be used at this time or left in the charger.

NOTE: To ensure maximum performance and life of Li-Ion battery packs, charge the battery pack fully before first use.

Charging Process

Refer to the table below for the state of charge of the battery pack.

Charge indicators:			
	charging	— — — —	
	fully charged	—————	
	hot/cold pack delay*	— — — —————	

*The red light will continue to blink, but a yellow indicator light will be illuminated during this operation. Once the battery has reached an appropriate temperature, the yellow light will turn off and the charger will resume the charging procedure.

This charger will not charge a faulty battery pack. The charger will indicate faulty battery by refusing to light.

NOTE: This could also mean a problem with a charger.

If the charger indicates a problem, take the charger and battery pack to be tested at an authorised service centre.

Hot/Cold Pack Delay

When the charger detects a battery that is too hot or too cold, it automatically starts a hot/cold pack delay, suspending charging until the battery has reached an appropriate temperature. The charger then automatically switches to the pack charging mode. This feature ensures maximum battery life. A cold battery pack will charge at about half the rate of a warm battery pack. The battery pack will charge at that slower rate throughout the entire charging cycle and will not return to maximum charge rate even if the battery warms.

Lithium-Ion Battery Packs

STANLEY Engineered Fastening PB Series Li-Ion tools are designed with an Electronic Protection System that will protect the battery against overloading, overheating or deep discharge.

The tool will automatically turn off if the Electronic Protection System engages. If this occurs, place the Li-Ion battery on the charger until it is fully charged.

4.3 BATTERY PACKS

Your tool is designed to work specifically with DEWALT® 18V/20V max Li-Ion battery packs.

Inserting and Removing the Battery Pack from the Tool (fig. 3)

NOTE: For best results, make sure your battery pack is fully charged. The tool will shut off without warning when the battery is fully discharged.

TO INSTALL THE BATTERY PACK INTO THE HANDLE

- Align the battery pack (K) with the rails inside the tool's handle (fig. 3).
- Slide it into the handle until the battery pack is firmly seated in the tool and ensure that it does not disengage.

TO REMOVE THE BATTERY PACK FROM TO THE HANDLE

- Press battery release button and firmly pull the battery pack out of the tool handle.
- Insert battery pack into the charger as described in the charger section for this manual.

Storage Recommendations

- The best storage place is one that is cool and dry away from direct sunlight and excess heat or cold. For optimum battery performance and life, store battery packs at room temperature when not in use.
- For long storage, it is recommended to store a fully charged battery pack in a cool, dry place out of the charger for optimal results.

NOTE: Battery packs should not be stored completely depleted of charge. The battery pack will need to be re-charged before use.

5. OPERATING PROCEDURE



WARNING: Always observe the safety instructions and applicable regulations.



WARNING: To reduce the risk of serious personal injury, disconnect battery pack before making any adjustments or removing/installing attachments or accessories.



WARNING: To reduce the risk of serious personal injury, ALWAYS use proper hand position.



WARNING: To reduce the risk of serious personal injury, ALWAYS hold securely in anticipation of a sudden reaction

5.1 PROPER HAND POSITION

Proper hand position requires one hand on the main handle (I) fig. 1.

5.2 TOOL OPERATION

Installing a blind insert nut (fig. 7,8,9)

Read a Touch Screen Operating Manual to know the details of how to use the touch screen.

Please visit our website <http://www.stanleyengineeredfastening.com/resource-center/document-library>

To install a blind insert nut

- Switch the FR lever (S) to “Stroke side” from left side to right side from the tool front. (Only first operation)
- Pull the switch (J) once to turn on the power of the screen and to return to home.
- Adjust the stroke or force for the nut with application to be installed from the screen. (Only first operation)
- Push the mandrel (A) with Nut(Y) to mount the nut onto Nosepiece (B)
*Do not put the nut onto the application before mounting it onto the Nosepieces (B)
- Position the tool and insert the tool into the hole of application (fig.8)
- Pull and release the switch (J) (fig. 9).
- Once the nut (Y) has been set completely, the tool returns home automatically.

Removing a nut stuck (Enforced spin off)

- Touch Enforced spin-off icon on the touch screen, it returns to home.
OR
- Switch the FR lever (S) to “Spin-off side” from right side to left side from the tool front.
- Keep pulling the switch until a nut is removed and release the switch.
- Switch the FR lever (S) to “Stroke side” from right side to left side from the tool front for next setting.

Reset function (fig.3,9)

If the tool does not move to its initial position after releasing the switch or stops during the setting stroke, remove the battery, re-insert and then repeat the prior step, and pull the switch (J) to turn on again.

If the issue persists, contact your local service representative.

6. SERVICING THE TOOL

6.1 MAINTENANCE FREQUENCY

Item	Frequency
General Tool Inspection	Daily
Clean and lubricate the mandrel	Every day
Lubricate Spin pull head and Spin pull head case	1,000 nuts
Clean & grease Ball Screw and Thrust Bearing	50,000 nuts*
*Recommend contacting authorized service centre	

6.2 CLEANING



ALWAYS wear approved eye protection at all times when cleaning equipment

Tool Exterior

Keep the brushless motor exhaust vent openings (H) free from dust and dirt. If necessary, use a soft, moist cloth to remove dust and dirt from the exhaust vents. Blow dirt and dust out of the main power tool housing with dry air as often as dirt is seen collecting in and around the exhaust vents (H).



WARNING: Wear approved eye protection and approved dust mask when performing this procedure.



WARNING: Never use solvents or other harsh chemicals for cleaning the non-metallic parts of the tool. These chemicals may weaken the materials used in these parts. Use a cloth dampened only with water and mild soap. Never let any liquid get inside the tool; never immerse any part of the tool into a liquid.

Cleaning the mandrel (fig. 4 & 5)

- Remove the battery (K) from the tool. (fig.3).
- Loosen the nose housing nut (E). Remove the nose housing (D).
- Clean the mandrel (A) by using a metal brush to remove metal powder or debris.
- Lubricate by splaying a lubrication onto the thread and non-thread of the mandrel (A).
- Screw the nose housing nut (E) onto Mast housing (T).

Lubricate the spin pull head and spin pull head case (fig. 5)

- Remove the battery (K) from the tool. (fig.3).
- Loosen the nose housing nut (E). Remove the nose housing (D).
- Lubricate by spraying a lubrication between Spin pull head (R) and Spin pull head case (Q) every 1,000 nuts.
- Screw the nose housing nut (E) onto Mast housing (T).

Charger Cleaning Instructions



WARNING: Shock hazard. Disconnect the charger from the AC outlet before cleaning.

Dirt and grease may be removed from the exterior of the charger using a cloth or soft non-metallic brush. **DO NOT** use water or any cleaning solutions.

6.3 SPARE PARTS – TOOLS

For spare parts we refer you to the specific service manuals which you can find on our website at [http:// www.stanleyengineeredfastening.com/resource-center/document-library](http://www.stanleyengineeredfastening.com/resource-center/document-library)

6.4 RECHARGEABLE BATTERY PACK

This long life battery pack must be recharged when it fails to produce sufficient power on jobs which were easily done before. At the end of its technical life, discard it with due care for our environment:

- Run the battery pack down completely, then remove it from the tool.
- Li-Ion cells are recyclable. Take them to your dealer or a local recycling station. The collected battery packs will be recycled or disposed of properly.

6.5 PROTECTING THE ENVIRONMENT

Separate collection. This product must not be disposed of with normal household waste.



Should you find one day that your STANLEY Engineered Fastening product needs replacement, or if it is of no further use to you, do not dispose of it with household waste. Make this product available for separate collection. Separate collection of used products and packaging allows materials to be recycled and used again. Re-use of recycled materials helps prevent environmental pollution and reduces the demand for raw materials.



Local regulations may provide for separate collection of electrical products from the household, at municipal waste sites or by the retailer when you purchase a new product.

You can check the location of your nearest authorised repair agent by contacting your local STANLEY Engineered Fastening office at the address indicated in this manual. Alternatively, a list of authorised STANLEY Engineered Fastening repair agents and full details of our after-sales service and contacts are available on the Internet at: **www.StanleyEngineeredFastening.com**

7. DECLARATION OF CONFORMITY

7.1 EU DECLARATION OF CONFORMITY

We, **STANLEY Engineered Fastening, Nippon POP Rivets and Fasteners Ltd., Hosoda, Noyori-cho, Toyohashi, Aichi, 441-8540 JAPAN**, declare under our sole responsibility that the product:

Description:

Power Tool

Model:

STANLEY® Assembly Technologies / NB08PT-18

to which this declaration relates is in conformity with the following legislation:

2006/42/EC	The Machinery Directive
2014/30/EU	The Electromagnetic Compatibility (EMC) Regulations Directive
2014/53/EU	Radio Equipment Directive
2011/65/EU	RoHS Restriction of Hazardous Substances

And harmonized standard:

IEC 60745-1 : 2006 WITH THE EN DEVIATION	EN ISO 301 489-17 : 2017
IEC 60745-2-16 : 2008 WITH THE EN DEVIATION	EN ISO 300 328 : 2016
EN ISO 55014-1 : 2017	EN ISO 62209-2 : 2010
EN ISO 55014-2 : 2015	EN ISO 62479 : 2010
EN ISO 62233 : 2008	EN ISO 50566 : 2017
EN ISO 301 489-1 : 2019	EN ISO 12100 : 2010

Technical documentation is compiled in accordance with Annex 1, section 1.7.4.1, in accordance with the following Directive: **2006/42/EC The Machinery Directive** (Statutory Instruments 2008 No 1597 - The Supply of Machinery (Safety) Regulations refers).

The undersigned makes this declaration on behalf of STANLEY Engineered Fastening

Daisuke Mori

Daisuke Mori

Director of Engineering, Japan

Nippon POP Rivets and Fasteners Ltd., Hosoda, Noyori-cho, Toyohashi, Aichi, 441-8540 JAPAN

Place of Issue:

Aichi, Japan

Date of Issue:

01-06-2021

The undersigned is responsible for compilation of the technical file for products sold in the European Union and makes this declaration on behalf of Stanley Engineered Fastening.

Matthias Appel

Team Leader Technical Documentation

Stanley Engineered Fastening, Tucker GmbH, Max-Eyth-Str.1, 35394 Gießen, GERMANY



**This machinery is in conformity with
Machinery Directive 2006/42/EC**

STANLEY
Engineered Fastening

7.2 UK DECLARATION OF CONFORMITY

We, **Stanley Engineered Fastening, Nippon POP Rivets and Fasteners Ltd., Hosoda, Noyori-cho, Toyohashi, Aichi, 441-8540 JAPAN**, declare under our sole responsibility that the product:

Description:**Power Tool****Model:****STANLEY® Assembly Technologies / NB08PT-18**

to which this declaration relates is in conformity with the following designate UK Regulations:

The Supply of Machinery (Safety) Regulations 2008, S.I. 2008/1597 (as amended)
Electromagnetic Compatibility Regulations 2016, S.I. 20161091 (as amended)
The Radio Equipment Regulations 2017, S.I. 2017/1206 (as amended)
The Restriction of the Use of Certain Hazardous Substances in Electrical and Electronic Equipment Regulations 2012, S.I. 2012/3032 (as amended)

And Designated Standards:

IEC 60745-1 : 2006 WITH THE EN DEVIATION	EN ISO 301 489-17 : 2017
IEC 60745-2-16 : 2008 WITH THE EN DEVIATION	EN ISO 300 328 : 2016
EN ISO 55014-1 : 2017	EN ISO 62209-2 : 2010
EN ISO 55014-2 : 2015	EN ISO 62479 : 2010
EN ISO 62233 : 2008	EN ISO 50566 : 2017
EN ISO 301 489-1 : 2019	EN ISO 12100 : 2010

Technical documentation is compiled in accordance with the Supply of Machinery (Safety) Regulations 2008, S.I. 2008/1597 (as amended).

The undersigned makes this declaration on behalf of STANLEY Engineered Fastening

Daisuke Mori

Daisuke Mori**Director of Engineering, Japan**

Nippon POP Rivets and Fasteners Ltd., Hosoda, Noyori-cho, Toyohashi, Aichi, 441-8540 JAPAN

Place of Issue:**Aichi, Japan****Date of Issue:****01-06-2021**

The undersigned is responsible for compilation of the technical file for products sold in the United Kingdom and makes this declaration on behalf of Stanley Engineered Fastening.

A. K. Seewraj**Director of Engineering, UK**

Avdel UK Limited, Stanley House, Works Road, Letchworth Garden City, Hertfordshire, SG6 1JY UNITED KINGDOM



**This machinery is in conformity with
Supply of Machinery (Safety) Regulations 2008,
S.I. 2008/1597 (as amended)**

8. STATEMENT FOR RADIO

This equipment complies with CE radiation exposure requirement set forth for an uncontrolled environment. End users must follow the specific operating instructions for satisfying RF exposure compliance.

8.1 SPECIFICATIONS FOR RADIO

This tool has a RF module (ESP32-WROOM-32 by Espressif, FCC code: 2AC7Z-ESPWROOM32, IC code: 21098-ESPWROOM32) and it operates with the conditions below.

Wi-Fi : 2,412MHz~2,472MHz, 13dBm, DSSS and OFDM

Bluetooth : 2,402MHz~2,480MHz, 4dBm

A printed antenna with 2dBi gain which is integrated in the RF module(ESP32-WROOM-32).

Oscillator: RF: 40MHz, Screen module: *25MHz(for MC), 32.768kHz(for RTC)

*25MHz is multiplied to 180MHz maximum in the CPU.

8.2 FCC STATEMENT

This device complies with Part 15 of the FCC Rules.

Operation is subject to the following two conditions:

- (1) this device may not cause harmful interference and
- (2) this device must accept any interference received, including interference that may cause undesired operation.

Any changes or modifications not expressly approved by the party responsible for compliance could void your authority to operate the equipment.

This equipment has been tested and found to comply with the limits for a Class B digital device, pursuant to part 15 of the FCC Rules. These limits are designed to provide reasonable protection against harmful interference in a residential installation. This equipment generates, uses and can radiate radio frequency energy and, if not installed and used in accordance with the instructions, may cause harmful interference to radio communications. However, there is no guarantee that interference will not occur in a particular installation. If this equipment does cause harmful interference to radio or television reception, which can be determined by turning the equipment off and on, the user is encouraged to try to correct the interference by one or more of the following measures:

- Reorient or relocate the receiving antenna.
- Increase the separation between the equipment and receiver.
- Connect the equipment into an outlet on a circuit different from that to which the receiver is connected.
- Consult the dealer or an experienced radio/TV technician for help.

This equipment complies with FCC RF radiation exposure limits set forth for an uncontrolled environment. To maintain compliance with FCC RF exposure compliance requirements, avoid direct contact to the transmitting antenna during transmitting.

8.3 IC(ISED) STATEMENT

This device complies with Industry Canada's licence-exempt RSSs. Operation is subject to the following two conditions:

- (1) This device may not cause interference; and
- (2) This device must accept any interference, including interference that may cause undesired operation of the device.

This EUT complies with SAR for general population/uncontrolled exposure limits in IC RSS-102 and had been tested in accordance with the measurement methods and procedures specified in IEEE 1528 and IEC 62209.

This equipment should be installed and operated as far as possible from the user body or set the device to lower output power if such function is available.

9. PROTECT YOUR INVESTMENT!

9.1 STANLEY ENGINEERED FASTENING TOOL WARRANTY

STANLEY Engineered Fastening warrants that all power tools have been carefully manufactured and that they will be free from defect in material and workmanship under normal use and service for a period of one (1) year.

We will extend the warranty on your tool (excluding batteries and charger) from one (1) year to two (2) years when you register your tool online. (Ref. Section 9.2 at the bottom of this page.)

This rivet tool warranty applies to the first time purchaser of the tool for original use only.

Exclusions:

Normal wear and tear.

Periodic maintenance, repair and replacement parts due to normal wear and tear are excluded from coverage.

Abuse & Misuse.

Defect or damage that results from improper operation, storage, misuse or abuse, accident or neglect, such as physical damage are excluded from coverage.

Unauthorized Service or Modification.

Defects or damages resulting from service, testing adjustment, installation, maintenance, alteration or modification in any way by anyone other than STANLEY Engineered Fastening, or its authorized service centres, are excluded from coverage.

All other warranties, whether expressed or implied, including any warranties of merchantability or fitness for purpose are hereby excluded.

Should this tool fail to meet the warranty, promptly return the tool to our factory authorized service centre location nearest you. For a list of Stanley Engineered Fastening Authorized Service Centres in the US or Canada, contact us at our toll free number (877)364 2781.

Outside the US and Canada, visit our website www.StanleyEngineeredFastening.com to find your nearest STANLEY Engineered Fastening location.

STANLEY Engineered Fastening will then replace, free of charge, any part or parts found by us to be defective due to faulty material or workmanship, and return the tool prepaid. This represents our sole obligation under this warranty. In no event shall STANLEY Engineered Fastening be liable for any consequential or special damages arising out of the purchase or use of this tool.

9.2 REGISTER YOUR BLIND RIVET TOOL ONLINE

To register your warranty online, visit us

<http://www.stanleyengineeredfastening.com/popavdel-powertools/warranty-card>. Thank you for choosing a STANLEY Engineered Fastening's Stanley® Brand tool.

©2021 Stanley Black & Decker

Alle rettigheder forbeholdes.

Disse oplysninger må ikke gengives og/eller offentliggøres gennem nogen medier (trykte eller elektroniske), uden forudgående skriftlig tilladelse fra STANLEY Engineered Fastening. De foreliggende oplysninger er baseret på de data, der er kendt på tidspunktet for introduktionen af dette produkt. STANLEY Engineered Fastening fører en politik om løbende produktforbedringer, derfor kan og vil produkterne løbende blive ændret. De foreliggende oplysninger gælder for produktet, leveret af STANLEY Engineered Fastening. STANLEY Engineered Fastening kan derfor ikke stilles til ansvar for eventuelle skader, som følge af afvigelser fra de oprindelige produktspecifikationer.

Alle informationer er blevet udarbejdet med største omhu. STANLEY Engineered Fastening kan ikke stilles til ansvar for eventuelle fejl i oplysningerne, eller for konsekvenserne heraf. STANLEY Engineered Fastening kan ikke stilles til ansvar for skader som følge af aktiviteter, der gennemføres af tredjemænd. Arbejdsnavne, firmanavne, registrerede varemærker osv. der anvendes af STANLEY Engineered Fastening kan ikke anvendes frit i henhold til bestemmelserne vedrørende beskyttelse af varemærker.

INDHOLD

Bemærk: Tegningerne mhp. NB08PT-18 er på den udfoldelige del af forsiden

1. SIKKERHEDSINSTRUKTIONER	28
1.1 GENEREL SIKKERHED.....	28
1.2 SIKKERHED I ARBEJDSOMRÅDET	28
1.3 ELEKTRISK SIKKERHED	28
1.4 PERSONLIG SIKKERHED	29
1.5 ANVENDELSE OG VEDLIGEHOJDELSE AF ELEKTRISK VÆRKTØJ	29
1.6 ANVENDELSE OG VEDLIGEHOJDELSE AF BATTERIVÆRKTØJ	30
1.7 SERVICE.....	30
1.8 VIGTIGE SIKKERHEDSANVISNINGER FOR ALLE BATTERIOPLADERE	30
1.9 VIGTIGE SIKKERHEDSANVISNINGER FOR ALLE BATTERIPAKKER.....	31
1.10 SPECIFIKKE SIKKERHEDSANVISNINGER FOR LITHIUM-ION (LI-ION)	32
1.11 ANDRE RISICI.....	32
1.12 MÆRKATER OG SYMBOLER.....	32
2. SPECIFIKATIONER	34
2.1 TEKNISKE DATA.....	34
2.2 SPECIFIKATIONER OM PLACERING	36
2.3 PAKKEINDHOLD	36
2.4 OVERSIGT OVER KOMPONENTER	37
2.5 VALGFRI TILBEHØR.....	37
3. ANVENDELSE AF VÆRKTØJ & INDSTILLINGER	38
4. BRUGSANVISNINGER	39
4.1 NÆSEUDSTYR	39
4.2 OPLADERE.....	39
4.3 BATTERIPAKKER.....	40
5. ANVENDELSESPROCEDURE	41
5.1 KORREKT HÅNDPOSITION	41
5.2 ANVENDELSE AF VÆRKTØJET.....	41
6. VEDLIGEHOJDELSE AF VÆRKTØJET	42
6.1 VEDLIGEHOJDELSESINTERVALLER.....	42
6.2 RENGØRING.....	42
6.3 RESERVEDELE – VÆRKTØJER.....	42
6.4 GENOPLADELIG BATTERIPAKKE	43
6.5 MILJØBESKYTTELSE.....	43
7. OVERENSSTEMMELSESERKLÆRING	44
7.1 EU-OVERENSSTEMMELSESERKLÆRING	44
7.2 UK-OVERENSSTEMMELSESERKLÆRING	45
8. ERKLÆRING FOR RADIO	46
8.1 SPECIFIKATIONER FOR RADIO	46
8.2 FCC-ERKLÆRING	46
8.3 IC(ISED)-ERKLÆRING	46
9. BESKYT DIN INVESTERING!	47
9.1 GARANTI FOR STANLEY ENGINEERED FASTENING-VÆRKTØJ.....	47
9.2 REGISTRÉR DIT VÆRKTØJ TIL BLINDNITTER ONLINE	47



Læg mærke til følgende sikkerhedssymboler. Læs manualen grundigt igennem, og vær opmærksom på nedenstående symboler.

1. SIKKERHEDSINSTRUKTIONER

Læg mærke til følgende sikkerhedsinstruktioner. Læs brugsvejledningen grundigt igennem, og vær opmærksom på disse symboler.



FARE: Angiver en umiddelbart farlig situation, der medmindre den undgås, **vil** resultere i **død eller alvorlig personskade**.



PAS PÅ: Angiver en mulig farlig situation, der medmindre den undgås, **kan** resultere i **mindre eller moderat alvorlig personskade**.



ADVARSEL: Angiver en mulig farlig situation, der medmindre den undgås, **kan** resultere i **død eller alvorlig personskade**.

BEMÆRK: Angiver en handling, der **ikke er forbundet med kvæstelser**, men som **kan** resultere i **materielle skader**.



Angiver fare for elektrisk stød



Angiver risiko for brand

Forkert anvendelse eller vedligeholdelse af værktøjet, kan medføre alvorlige kvæstelser eller materielle skader. Læs og forstå derfor alle advarsler og symboler i brugsanvisningerne før værktøjet anvendes. Ved brug af luftværktøj skal alle grundlæggende sikkerhedsregler altid overholdes for at reducere risikoen for kvæstelser.

1.1 GENEREL SIKKERHED



ADVARSEL! Læs alle sikkerhedsadvarsler og -anvisninger. Manglende overholdelse af advarsler og anvisninger kan medføre elektrisk stød, brand og/eller alvorlige kvæstelser.

GEM ALLE ADVARSLER OG ANVISNINGER TIL SENERE BRUG

Termen "elektrisk værktøj" i advarselne henviser til dit elektriske værktøj, hvad enten det er tilsluttet strømnettet (ledning) eller er batteridrevet (uden ledning).

- STANLEY Engineered Fastening blindnitteværktøjer må ikke anvendes til andre formål end de tilsigtede formål.
- Brug kun reservedele, fastgørelseselementer og tilbehør anbefalet af STANLEY Engineered Fastening.
- Brug kun elektrisk værktøj med de batteripakker, der er beregnet til hver enkelt type.

1.2 SIKKERHED I ARBEJDSOMRÅDET

- **Sørg for, at arbejdsområdet er rent og godt oplyst.** Rodede eller mørke områder giver anledning til ulykker.
- **Undlad at benytte elektrisk værktøj i en eksplosionsfarlig atmosfære, som f.eks. ved tilstedeværelsen af brændbare væsker, gasser eller støv.** Elværktøj danner gnister, der kan antænde støv eller dampe.
- **Hold børn og omkringstående på afstand, når der anvendes elektrisk værktøj.** Distractioner kan medføre, at du mister kontrollen.

1.3 ELEKTRISK SIKKERHED

- **Stik på elektrisk værktøj skal passe til stikkontakten. Stikket må aldrig modificeres på nogen måde. Undlad at bruge adapterstik sammen med jordforbundet elektrisk værktøj.** Umodificerede stik og dertil passende stikkontakter reducerer risikoen for elektrisk stød.
- **Undgå kropskontakt med jordforbundne overflader, såsom rør, radiatorer, komfurer og køleskabe.** Der er øget risiko for elektrisk stød, hvis din krop er jordforbundet.

- **Undlad at udsætte elektrisk værktøj for regn eller våde forhold.** Hvis der trænger vand ind i et elektrisk værktøj, øges risikoen for elektrisk stød.
- **Undlad at udsætte ledningen for overlast. Brug aldrig ledningen til at bære, trække værktøjet eller trække det ud af stikkontakten. Hold ledningen borte fra varme, olie, skarpe kanter og bevægelige dele.** Beskadigede eller sammenfiltrede ledninger øger risikoen for elektrisk stød.
- **Når elektrisk værktøj benyttes udendørs, skal der anvendes en forlængerledning, som er egnet til udendørs brug.** Brug af en ledning, der er egnet til udendørs brug, reducerer risikoen for elektrisk stød.
- **Hvis det ikke kan undgås at betjene et elektrisk værktøj i et fugtigt område, benyt en strømforsyning, der er beskyttet af en fejlstrømsafbryder.** Ved at benytte en fejlstrømsafbryder reduceres risikoen for elektrisk stød.

1.4 PERSONLIG SIKKERHED

- **Vær opmærksom, pas på hvad du foretager dig, og brug sund fornuft, når du benytter et elektrisk værktøj. Betjen ikke værktøjet, hvis du er træt, påvirket af narkotika, alkohol eller medicin.** Et øjeblikks uopmærksomhed under anvendelse af et elektrisk værktøj kan forårsage alvorlig personskade.
- **Brug personligt sikkerhedsudstyr. Anvend altid øjenbeskyttelse.** Sikkerhedsudstyr, såsom støvmaske, skridsikre sikkerhedssko, sikkerhedshjelm eller høreværn, brugt når omstændighederne foreskriver det, reducerer omfanget af personskader.
- **Undgå utilsigtet start. Sørg for, at der er slukket for kontakten, inden værktøjet tilsluttes en strømkilde og/eller batterienhed, samles op eller bæres.**
- Når elektrisk værktøj bæres med fingeren på kontakten eller tilsluttes, når kontakten er tændt, giver det anledning til ulykker.
- **Fjern eventuelle justerings- eller skruenøgler, før det elektriske værktøj startes.** En skruenøgle eller anden nøgle, der bliver siddende på en roterende del af elektrisk værktøj, kan give anledning til personskade.
- **Undlad at række for langt. Hold hele tiden en god fodstilling og balance.** Dette giver bedre kontrol af det elektriske værktøj, når uventede situationer opstår.
- **Bær hensigtsmæssig påklædning. Undgå løst tøj og smykker. Hold hår, tøj og handsker væk fra bevægelige dele.** Løstsiddende tøj, smykker eller langt hår kan blive fanget i bevægelige dele.
- **Hvis der anvendes støvudsugnings- eller støvopsamlingsudstyr, skal dette tilsluttes og anvendes rigtigt.** Anvendelse af støvopsamlingsudstyr kan begrænse farer forårsaget af støv.

1.5 ANVENDELSE OG VEDLIGEHOLDELSE AF ELEKTRISK VÆRKTØJ

- **Undlad at bruge magt over for det elektriske værktøj. Brug det værktøj, der er bedst egnet til det arbejde, der skal udføres.** Det korrekte værktøj vil klare opgaven bedre og mere sikkert med den ydelse, som det er beregnet til.
- **Undlad at benytte elektrisk værktøj, hvis kontakten ikke tænder og slukker for det.** Alt elektrisk værktøj, der ikke kan kontrolleres med kontakten, er farligt og skal repareres.
- **Træk stikket ud af stikkontakten og/eller batterienheden fra det elektriske værktøj, før det elektriske værktøj justeres, dets tilbehør udskiftes, eller det stilles til opbevaring.** Sådanne forebyggende sikkerhedsforanstaltninger mindsker risikoen for, at værktøjet startes utilsigtet.
- **Opbevar elektrisk værktøj uden for rækkevidde af børn, og tillad ikke personer, som ikke er bekendt med dette elektriske værktøj eller disse instruktioner, at betjene værktøjet.** Elektrisk værktøj er farligt i hænderne på personer, som ikke er instrueret i brugen deraf.
- **Vedligeholdelse af elektrisk værktøj. Undersøg om bevægelige dele sidder skævt, binder eller er gået itu såvel som andre forhold, der kan påvirke betjeningen af værktøjet. Hvis det elektriske værktøj er beskadiget, skal det repareres før brug.** Mange ulykker er forårsaget af dårligt vedligeholdt værktøj.
- **Hold skæreværktøj skarpe og rene.** Ordentligt vedligeholdt skæreværktøj med skarpe skærekanter har mindre tilbøjelighed til at binde og er lettere at styre.
- **Brug elektrisk værktøj, tilbehør, bor, osv. i overensstemmelse med disse instruktioner, idet der tages hensyn til arbejdsforholdene og den opgave, som skal udføres.** Brug af elektrisk værktøj til andre opgaver end dem, det er beregnet til, kan resultere i en farlig situation.

- *Værktøjet skal altid holdes i en god stand, og skal undersøges jævnligt for skader af en autoriseret reparatør. Enhver form for demontering må kun foretages af uddannet personale. Dette værktøj må ikke demonteres uden at konsultere vedligeholdelsesansvisningerne.*
- *Modificér ikke værktøjet på nogen måde. Enhver ændring af værktøjet foretaget af kunden, vil være kundens fulde ansvar og vil gøre alle gældende garantier ugyldige.*
- *Fjern batteriet fra værktøjet inden vedligeholdelse, justering, på- eller afmontering af et forstykke.*
- *Kontrollér, om der forekommer fejltilpasninger, eller om bevægelige dele er bevægelige, beskadigelse eller andre forhold, der kan påvirke værktøjets funktion inden brug. Få værktøjet serviceret før brug, hvis det er beskadiget. Fjern alle justerings- og skrueøgler inden brug.*
- *Kontrollér batteriet for beskadigelser inden brug. Batteriet må ikke tabes. Et hårdt slag kan forårsage indvendig beskadigelse af værktøjet, og for tidlig batterisvigt.*
- *Sørg for, at arbejdsområdet er rent og godt oplyst.*
- *Bær hensigtsmæssig påklædning. Bær ikke løstsiddende tøj og smykker. Hold hår, tøj og handsker væk fra bevægelige dele. Løstsiddende tøj, smykker eller langt hår kan blive fanget i bevægelige dele.*
- *Indtag en god arbejdsstilling og sørg for at stå stabilt, inden værktøjet tages i brug.*
- *Operatører og andre i arbejdsområdet skal altid bære ANSI Z87.1 CAN/CSA Z94.3 eller andre godkendte sikkerhedsbriller med sideskærme. Bær altid sikkerhedsbriller og høreværn under arbejdet.*
- *Inden anvendelsen skal der tages højde for, om der tilstrækkelig plads til at håndtere værktøjet med hænderne.*
- *Ret aldrig værktøjet mod andre personer, når det anvendes.*
- *Værktøjet må IKKE betjenes, hvis forstykket er afmonteret.*
- *Værktøjet eller opladeren må ikke anvendes i omgivelser med eksplosiv atmosfære eller brændbare væsker eller gas.*
- *For at undgå fare for elektrisk stød må værktøjet eller opladeren ikke anvendes i fugtige omgivelser eller i regnvejr.*
- *Misbrug ikke værktøjet, ved at tabe eller smide med det. Anvend ALDRIG værktøjet som hammer.*
- *Undgå at der kommer snavs og fremmedlegemer i værktøjets udluftningsåbninger, da dette vil medføre funktionsfejl på værktøjet.*
- *Hold altid værktøjshåndtaget rent for olie og snavs.*
- *Undgå at trykke på aftrækkeren, hvis værktøjet flyttes mellem arbejdspladser.*
- *Efterlad aldrig installationsværktøjet uden opsyn.*
- *Fjern altid batteriet, når værktøjet ikke er i brug.*

1.6 ANVENDELSE OG VEDLIGEHOLDELSE AF BATTERIVÆRKTØJ

- **Må kun genoplades med den oplader, som er angivet af fabrikanten.** En oplader, der er beregnet til en bestemt type batteripakke, kan udgøre en brandrisiko, hvis den bruges med en anden type batteripakke.
- **Brug kun elektrisk værktøj med de batteripakker, der er beregnet til hver enkelt type.** Brug af andre batteripakker kan skabe risiko for personskade og brand.
- **Når en batteripakke ikke er i brug, skal den holdes borte fra andre metalgenstande, såsom papirclips, mønter, nøgler, søm, skruer og andre små metalgenstande, der kan danne forbindelse mellem to elektriske kontaktflader.** Kortslutninger mellem batterikontakter kan forårsage forbrænding eller brand.
- **Hvis en batteripakke udsættes for overlast, kan der sive væske ud. Undgå kontakt. Hvis væsken berøres ved et tilfælde, skal der skylles med masser af vand. Hvis der kommer væske i øjnene, skal der desuden søges lægehjælp.** Batterivæske kan forårsage irritation eller forbrænding.

1.7 SERVICE

- **Elektrisk værktøj skal serviceres af en kvalificeret servicetekniker, som udelukkende benytter identiske reservedele.** Derved sikres det, at værktøjets driftssikkerhed opretholdes.

1.8 VIGTIGE SIKKERHEDSANVISNINGER FOR ALLE BATTERIOPLADERE

GEM DISSE INSTRUKTIONER: Denne brugsvejledning indeholder vigtige sikkerheds- og brugsanvisninger for kompatible batteriopladere (se Tekniske data).

- Læs alle anvisninger og advarselmærkater på opladeren, batteripakken og produkter med batteripakker inden anvendelsen.



ADVARSEL: Risiko for elektrisk stød. Lad ikke nogen flydende væsker komme ind i opladeren. Det kan resultere i et elektrisk stød.



ADVARSEL: Vi anbefaler at anvende en fejlstrømsafbryder med en nominal strømstyrke på 30mA eller mindre.



PAS PÅ: Fare for forbrændinger. For at reducere risikoen for kvæstelser må der kun oplades genopladelige DEWALT®-batterier. Andre batterityper kan eksplodere og forårsage kvæstelser og materielle skader.



PAS PÅ: Børn skal altid være under opsyn for at sikre, at de ikke leger med udstyret.

BEMÆRK: Under særlige forhold, når opladeren er tilsluttet til strømforsyningen, kan den blive kortslettet pga. fremmedlegemer. Fremmedlegemer med ledeevne så som ståluld, aluminiumsfolie eller anden ophobning af metalliske partikler m.m. skal holdes på afstand af opladeren. Tag altid stikket til opladeren ud fra kontakten, når der ikke er indsat et batteri i opladeren. Tag stikket til opladeren ud inden rengøringen

- Forsøg ALDRIG at oplade batteripakken med andre opladere end dem, der er omtalt i denne vejledning. Opladeren og batteripakken er specielt designet til at arbejde sammen.
- Disse opladere er ikke beregnet til anden brug end opladning af DEWALT® genopladelige batterier. Al anden brug kan medføre risiko for brand eller livsfarlige elektriske stød.
- Udsæt ikke opladeren for regn eller sne.
- Træk i stikket i stedet for ledningen, når opladeren frakobles. Dette vil reducere risikoen for beskadigelse af elstikket og ledningen.
- Sørg for at ledningen er placeret, så den ikke bliver trådt på, snublet over eller på anden måde bliver genstand for skader eller belastning.
- Anvend kun en forlængerledning, når det er absolut nødvendigt. Anvendelse af en ukorrekt forlængerledning kan resultere i risiko for brand eller elektrisk stød som kan være livsfarlige.
- Placér ikke genstande ovenpå opladeren eller anbring ikke opladeren på en blød overflade, som kan blokere udluftningsåbningerne og resultere i indvendig overophedning. Opladeren må ikke placeres tæt på varmekilder. Opladeren udluftes via åbninger, som befinder sig øverst og i bunden af huset.
- Brug ikke opladeren, hvis ledningen eller stikket er beskadiget — de skal udskiftes omgående.
- Brug ikke opladeren, hvis den har fået et hårdt slag er blevet tabt eller blevet beskadiget på anden vis. Tag den med til et autoriseret værksted.
- Demonter ikke opladeren; den skal afleveres på et autoriseret værksted, når service eller reparation er påkrævet. Ukorrekt genmontering kan medføre risiko for elektrisk stød med dødelig udgang eller brand.
- Tag stikket til opladeren ud af kontakten før forsøg på nogen form for rengøring. Dette vil reducere risikoen for elektrisk stød. Fjernelse af batteripakken vil ikke reducere denne risiko.
- Forsøg ALDRIG at tilslutte to opladere til hinanden.
- Opladeren er beregnet til tilslutning til en standard strømforsyning (se specifikationer for opladeren). Den må på ingen måde tilsluttes en anden spændingskilde. Dette gælder ikke for opladere til køretøjer.

1.9 VIGTIGE SIKKERHEDSANVISNINGER FOR ALLE BATTERIPAKKER

Sørg for at oplyse katalognummer og spænding ved bestilling af nye batteripakker.

Batteripakken er ikke fuldt opladet, når du køber det. Læs sikkerhedsanvisningerne inden anvendelse af batteripakken og -opladeren. Følg derefter de nævnte opladningsprocedurer.

LÆS ALLE ANVISNINGER

- Batteriet må ikke oplades eller anvendes i en eksplosionsfarlig atmosfære, som f.eks. ved tilstedeværelsen af brændbare væsker, gasser eller støv. Isætning eller udtagning af batteriet fra opladeren kan antænde støv eller dampe.

- *Tving aldrig batteripakken ind i opladeren. Foretag ikke nogen ændringer på batteripakken, så den kan passe ind i en ikke kompatibel oplader, da batteripakken kan bryde, hvilket kan medføre alvorlige kvæstelser.*
- *Oplad kun batteripakker i DEWALT®.*
- *Sprøjt IKKE på det eller nedsænk det i vand eller andre væsker.*
- *Opbevar eller brug ikke værktøjet og batteripakken på steder, hvor temperaturen kan nå op på eller overstige 40 °C (104 °F) (som f.eks. uden for skure eller i metalbygninger om sommeren).*
- *Når en batteripakke ikke er i brug, skal den holdes borte fra andre metalgenstande, såsom papirclips, mønter, nøgler, søm, skruer og andre små metalgenstande, der kan danne forbindelse mellem to elektriske kontaktflader.*
- *Batterier må ikke kastes i vand.*



ADVARSEL: Forsøg aldrig at åbne batteripakken. Hvis batteripakken er revnet eller beskadiget, må den ikke anbringes i opladeren. Undgå at mase, tabe eller beskadige batteripakken. Anvend ikke en batteripakke eller oplader, der har fået et hårdt slag, er blevet tabt, kørt over eller blevet beskadiget på anden vis (f.eks. stukket med et søm, slået med en hammer, trådt på). Det kan medføre elektrisk stød med dødelig udgang. Beskadigede batteripakker skal returneres til servicecenteret for genanvendelse.



ADVARSEL: Fare for brand. Batteripakken må ikke opbevares eller transporteres således, at der opstår kontakt mellem metalobjekter og batteripolerne. Kontrollér, at batteripolerne er beskyttede og ikke kommer i kontakt med materialer, som ville kunne forårsage kortslutninger under transport af batteripakker.



PAS PÅ: Placér værktøjet på siden på et fast underlag, hvor det ikke medfører fare for at vælte eller falde, når det ikke er i brug. Visse værktøjer med store batteripakker kan stå oprejst på batteripakken, men kan være lette at vælte.

1.10 SPECIFIKKE SIKKERHEDSANVISNINGER FOR LITHIUM-ION (LI-ION)

1. **Batteripakken må ikke forbrændes, selv hvis den er alvorligt beskadiget eller slidt op.** Batteripakken kan eksplodere i åben ild. Der dannes giftige dampe og stoffer ved forbrænding af lithium-ion-batteripakker.
2. **Hvis batteriets indhold kommer i kontakt med huden, skal området omgående vaskes med mild sæbe og vand.** Hvis batterivæske kommer i øjnene, skal du lade vand løbe over det åbne øje i 15 minutter, eller indtil irritationen ophører. Hvis det er nødvendigt at søge lægehjælp, består batterielektrolytten af en blanding af flydende organiske karbonater og lithiumsalte.
3. **Indholdet af åbnede battericeller kan forårsage luftvejsirritation.** Sørg for frisk luft. Søg lægehjælp, hvis symptomerne varer ved.



ADVARSEL: Fare for forbrændinger. Batterivæske kan være brændbar, hvis den udsættes for gnister eller åben ild.

1.11 ANDRE RISICI

På trods af overholdelsen af de relevante sikkerhedsregler og brug af sikkerhedsudstyr kan visse andre risici ikke undgås. Disse omfatter:

- Hørenedsættelse
- Risiko for kvæstelser som følge af flyvende partikler
- Risiko for forbrændinger pga. tilbehør, der bliver varmt under brugen.
- Risiko for kvæstelser som følge af vedvarende brug.

















1.12 MÆRKATER OG SYMBOLER

Mærkning på værktøjet

PLACERING AF DATAKODEN: Datokoden, som også inkluderer produktionsår, -måned og -sted, er trykt på husets overflade, som er kontaktfladen mellem værktøjet og batteriet.

Mærkater på oplader og batteripakke

Ud over piktogrammerne, der anvendes i denne vejledning, findes følgende piktogrammer på mærkaterne på opladeren og batteripakken:

	Læs brugsvejledningen inden brug.		Må ikke udsættes for vand.
	Læs brugsvejledningen inden brug.		Defekte ledninger skal udskiftes omgående.
	Batteriopladning.		Oplad kun mellem 4 °C og 40 °C.
	Batteri opladet.		Tag hensyn til miljøet ved bortskaffelse af batteripakken.
	Varm/kold pakkeforsinkelse.		Batteripakken må ikke forbrændes.
	Oplader Li-ion batteripakker.		Se Tekniske data for opladningstid.
	Kun til indendørs brug.		Beskadigede batteripakker må ikke oplades.
	Oplad kun DEWALT®/POP®Avdel® batteripakker med egnede DEWALT®/POP®Avdel® opladere. Hvis der oplades andre batteripakker end de egnede DEWALT®/POP®Avdel® batterier med en DEWALT®/POP®Avdel® oplader, er det muligt at de brister eller der opstår andre farlige situationer.		Din DEWALT® oplader er dobbeltisoleret i overensstemmelse med EN60335. Derfor kræves der ingen jordledning.

**Stanley Engineered Fastening's politik
er fortsat produktudvikling og løbende forbedring.
Vi forbeholder os retten til at ændre specifikationer
for alle produkter uden forudgående varsel.**

2. SPECIFIKATIONER

DER BØR UNDER INGEN OMSTÆNDIGHEDER FORETAGES VEDLIGEHOLDELSE ELLER SERVICERING BORTSET FRA UDSKIFTNING AF FORSTYKKE.

2.1 TEKNISKE DATA

2.1.1

		NB08PT-18
Spænding	V	18 nom. / 20 maks.
Type		3
Batteritype		Li-ion
Vægt (uden batteripakke)	Kg	1,94
L_{pa} (lydtryk)	dB(A)	73,6
K_{pa} (lydtryk afvigelse)	dB(A)	3
L_{wa} (lydeffekt)	dB(A)	84,6
K_{wa} (lydeffekt afvigelse)	dB(A)	3

Samlet værdi for vibration (triaxvektorsum) bestemt i henhold til EN 60745-1:

Værdi for vibrationsemission ah

Ah = m/s^2 < 2,5

Afvigelse K = m/s^2 1,5

2.1.2

Model		NB08PT-18 2,0 Ah	NB08PT-18 4,0 Ah
Vægt	Kg [lbs]	2,3 [5.08]	2,6 [5.75]
Længde	mm [in]	358 [14.1]	358 [14.1]
Højde	mm [in]	252 [9.9]	272 [10.7]
Slag	mm [in]	8,5 [0.335]	8,5 [0.335]
Trækstyrke	N [lbf]	18000 [4047]	18000 [4047]
Møtrikinterval	nom.dia mm [in]	M3 til M10	

2.1.3.

Batteripakke*		NA	JP/QW/GB/XE/XD/KR/A9	
Batteritype		Li-ion	Li-ion	
Spænding	V_{DC}	20 maks.	18 nom	
Kapacitet	Ah	2,0/4,0	2,0/4,0	
Vægt	Kg	0,35/0,61	0,35/0,61	
Ladetid**	min	30/60	30/60	
Oplader**		NA	JP	QW/GB/XE/XD/KR
Batteritype		Li-ion	Li-ion	Li-ion
Batteritype netspænding	V_{AC}	120	100	230
Indgangsfrekvens	Hz	60	50/60	50
Vægt	Kg	0,50	0,50	0,50

Sikringer		
Europa	230 V værktøjer	10 ampere. Net
Storbritannien & Irland	230 V værktøjer	3 ampere. i stik

* Værktøj fra serie PB er kompatibel med DEWALT® batterier 18 V nom./20 V maks. Li-Ion slide-batterier

** Ladetid er baseret på DCB115 DEWALT® ladeenheder

2.1.4

Skønnet antal møtrikker pr. opladning			
	Nom. Møtrik dia. mm [in]	Batteri 2,0 Ah	Batteri 4,0 Ah
NB08PT-18	M3	1300	2600
	M4	1300	2600
	M5	1200	2400
	M6	900	1800
	M8	600	1200
	M10	500	1000

Bemærk: * Disse angivne værdier er kun vejledende og anslåede værdier baseret på et fuldt opladet batteri. Resultaterne kan variere afhængigt af møtrikmateriale, værktøjsindstillinger, værktøjets/batteriets tilstand og arbejdsomgivelse

2.2 SPECIFIKATIONER FOR PLACERING

Møtrikstype	PLACERINGSKAPACITET					
	NB08PT-18					
	M3	M4	M5	M6	M8	M10
Eurosert®	•	•	•	•	•	•
Thin Sheet Nutsert®	•	•	•	•	•	•
DK/DL	•	•	•	•	•	•
Euro Hexsert®/ Hexsert®	•	•	•	•	•	•
High Strength Hexsert®				•	•	
Squaresert®			•	•	•	
Standardmøtrik (Stål)	•	•	•	•	•	•
Standardmøtrik (Aluminium)	•	•	•	•	•	•
Standardmøtrik (Rustfrit stål)	•	•	•	•	•	
Lukket møtrik	•	•	•	•	•	
Sekskantet møtrik	•	•	•	•	•	•
Helt sekskantet møtrik				•		
Firkantet møtrik		•	•	•	•	
Rouletteret møtrik		•	•	•	•	
Soft set-møtrik		•	•	•		
Slidsmøtrik				•		
Rørmøtrik				•		
HB-bolt				•		
HB-bolt til rundt rør				•		

Bemærk:

Styrekræft kan kun bruges til følgende størrelser
 Aluminium M6 eller mere (bortset fra slidsmøtrik)
 Stål M5 eller mere
 Rustfrit stål M5 eller mere

2.3 PAKKEINDHOLD

Denne pakke indeholder:

NB08PT-18-#####**	Antal
Installationsværktøj med M6 dorn og næsestykke	1 stk.
Batteripakke	*
Oplader	*
M4, M5 og M8 dorne og næsestykker	1 sæt
Brugermanual	1 stk.

*Kvantiteten og typen af Li-Ion batteripakker er afhængig af modelnummer og landet, hvor værktøjet er blevet solgt. Kontakt din lokale forhandler mhp. oplysninger og muligheder.

**Hvis modelnummeret, som blev købt, blot er værktøjet, leveres installationsværktøjet uden ledning med et standardsæt af M6.

2.4 **OVERSIGT OVER KOMPONENTER** (mhp. komplet oversigt over værktøjet og materialeliste, se venligst servicevejledningen)

NB08PT-18 illustration findes i omslagets forside

A	Gevindspindel	M	Opladerlampe
B	Næsestykke	N	Oplader
C	Forstykke	O	Tilslutning til batterioplader
D	Næsehus	P	Dornlås
E	Næsehusmøtrik	Q	Drej-/trækhovedhus
F	Krog til ophæng	R	Drej-/trækhoved
G	Motorhus	S	FR-greb
H	Udluftningsåbning	T	Mastehus
I	Håndtag	Y	Møtrik
J	Kontakt		
K	Batteripakke		
L	Manual		

2.5 **VALGFRIT TILBEHØR**



ADVARSEL: Da andet tilbehør end det, som stilles til rådighed af STANLEY Engineered Fastening, ikke er afprøvet med dette produkt, kan det være farligt at bruge sådant tilbehør med dette værktøj. For at mindske risikoen for personskade må dette produkt kun anvendes med tilbehør, som anbefales af STANLEY Engineered Fastening. Kontakt forhandleren for yderligere oplysninger om korrekt tilbehør.



ADVARSEL: For at mindske risikoen for alvorlige kvæstelser, skal du frakoble batteriet, før du foretager justeringer eller fjerner/monterer udstyr eller tilbehør.

Mhp. en komplet liste over indsatsudstyr og andet tilbehør, som er til rådighed for serie PB, se venligst vores webside <http://www.stanleyengineeredfastening.com/resource-center/document-library>

3. ANVENDELSE AF VÆRKTØJ & INDSTILLINGER

NB08PT-18 er konstrueret til montering af STANLEY Engineered Fastening blindnitter.

MÅ IKKE anvendes under våde forhold eller i nærheden af brændbare væsker eller gasser.



LÆS ALLE SIKKERHEDSADVARSLER OG -ANVISNINGER INDEN VÆRKTØJET ANVENDES.

Elektrisk sikkerhed

Den elektriske motor er kun konstrueret til én spænding. Kontrollér altid, at batteripakken svarer til spændingen på mærkepladen. Kontrollér også, at spændingen på din oplader svarer til dit strømnet.



Din *DEWALT*® oplader er dobbeltisoleret i overensstemmelse med EN60335. Derfor kræves der ingen jordledning.

Brug af forlængerledninger

Forlængerledninger bør ikke anvendes, medmindre det er strengt nødvendigt. Brug en godkendt forlængerledning, som er egnet til din opladers indgangseffekt (se Tekniske data). Den mindste lederstørrelse er 1 mm²; den maksimale længde er 30 m.

Når der anvendes kabelvinde, skal kablet altid vikles helt af.

Før brug

- Vælg det relevante forstykke og monter det
- Kontrollér om batteriet er fuldt opladet
- Anbring batteripakken i værktøjet

4. BRUGSANVISNINGER



Bær altid godkendt høreværn og beskyttelsesbriller, når installationsudstyret anvendes.



ADVARSEL: Tag altid batteripakken ud før værktøjet justeres.

4.1 NÆSEUDSTYR

NB08PT-18 illustration findes i omslagets forside

Montering af dornen og næsestykket (fig. 4,5,6)

- Vælg den korrekte dorn (A) og det korrekte næsestykke (B) for blindnitemøtrikken (Y), der skal installeres. Se tilbehørsvejledningen for at finde det passende indsatsudstyr.
- Løsn næsehusmøtrikken (E), og fjern næsehuset (D).
- Tryk på dornlåsen (P), og løsn og fjern dornen (A).
- Skru den korrekte dorn (A) ind i drej-/trækhovedet (R), mens du trykker på dornlåsen (P). Lås dornen (A)
- Løsn låsemøtrikken (C), og løsn og fjern næsestykket (B) og låsemøtrikken (C)
- Skru låsemøtrikken (C) på det korrekte næsestykke (B) og skru næsestykket (B) let ind i næsehuset (D).
- Juster næsestykkets (B) position i henhold til den blindnitemøtrik (Y), der skal installeres. Længden af den dorn, der stikker ud fra toppen af blindnitemøtrikken (Y), skal være 0-0,5 mm.
- Stram låsemøtrikken (C) korrekt med en nøgle.

4.2 OPLADERE

Dit værktøj anvender en DEWALT®-oplader. Læs alle sikkerhedsanvisninger, inden du anvender din oplader. Det er ikke nødvendigt at justere opladeren, og den er yderst enkel at betjene.

Opladningsprocedure (fig. 2)

- Tilslut opladeren i en passende stikkontakt, før batteripakken indsættes. (Se specifikationerne for opladeren i afsnit 2)
- Indsæt batteripakken (K) i opladeren og kontrollér, at pakken sidder godt fast i opladeren. Det røde (opladning) lys vil blinke hele tiden og angive, at opladningsprocessen er startet.
- Når batteriet er helt opladet, er den røde lampe konstant på ON. Batteriet er helt opladet og kan hermed anvendes eller efterlades i opladeren.

BEMÆRK: For at sikre maksimal ydeevne og levetid for Li-Ion batteripakkerne, skal batteripakken oplades komplet inden den første anvendelse.

Opladningsproces

Se batteripakkens opladningstilstand i nedenstående skema.

Opladningsindikatorer:		
	oplader	
	helt opladet	
	varm/kold pakkeforsinkelse*	

*Det røde lys fortsætter med at blinke, men et gult indikatorlys tændes under denne drift. Når batteriet har nået en passende temperatur, slukkes det gule lys, og opladeren genoptager opladningsproceduren. Denne oplader kan ikke oplade en defekt batteripakke. Opladeren indikerer defekt batteri ved ikke at lyse.

BEMÆRK: Dette kan også være et tegn på et problem med opladeren.

Hvis opladeren angiver et problem, skal opladeren og batteripakken kontrolleres hos et autoriseret servicecenter.

Forsinkelse ved varmt/koldt batteri

Når opladeren registrerer et batteri, der er for varmt eller for koldt, starter den automatisk med en forsinkelse for den varme/kolde batteripakke, hvilket forhindrer opladningen, indtil batteriet har opnået en passende temperatur. Derefter skifter opladeren automatisk til batteriopladningsfunktionen. Denne funktion sikrer maksimal batterilevetid. En kold batteripakke oplades halvt så hurtigt som en varm batteripakke. Batteripakken oplades langsommere under hele opladningscyklussen og opnår ikke maks. opladningshastighed, selvom batteriet er varmere.

Lithium-ion batteripakker

STANLEY Engineered Fastening Li-Ion værktøjet fra serie PB har et elektronisk beskyttelsessystem, der beskytter batteriet imod overbelastning, overopvarmning eller fuldafladning.

Værktøjet slukker automatisk, hvis det elektroniske beskyttelsessystem aktiveres. Hvis dette sker, skal Li-ion-batteriet placeres på opladeren, indtil det er helt opladet.

4.3 BATTERIPAKKER

Dit værktøj er beregnet til anvendelse med DEWALT® 18V/20V maks. Li-Ion batteripakker.

Isætning og udtagning af batteripakken fra værktøjet (fig. 3)

BEMÆRK: For at sikre de bedste resultater skal det kontrolleres at batteripakken er fuldt opladet. Værktøjet afbrydes uden advarsel, når batteriet er fuldt afladet.

SÅDAN INSTALLERES BATTERIPAKKEN I HÅNDTAGET

- Ret batteripakken (K) ind efter rillerne inde i værktøjets håndtag (fig. 3).
- Skub den ind i håndtaget, indtil batteripakken sidder godt fast i værktøjet og kontrollér, at den ikke river sig løs.

SÅDAN FJERNES BATTERIPAKKEN FRA HÅNDTAGET

- Tryk på batteriudløserknappen og træk batteripakken godt ud af værktøjets håndtag.
- Isæt batteripakken i opladeren som beskrevet i opladerafsnittet i denne vejledning.

Anbefalet opbevaring

- Det bedste opbevaringssted er et køligt og tørt sted, hvor den ikke udsættes for direkte sollys og ekstrem varme eller kulde. For at optimere batteriydelsen og -levetiden skal du opbevare batteripakker ved stuetemperatur, når de ikke er i brug.
- Ved langtidsopbevaring anbefales det at opbevare en fuldt opladet batteripakke et køligt, tørt sted adskilt fra opladeren for at optimere ydelsen.

BEMÆRK: Batteripakker bør ikke opbevares fuldt afladet. Batteripakken skal genoplades før brug.

5. ANVENDELSESPROCEDURE



ADVARSEL: Overhold altid sikkerhedsvejledningen og de gældende regler.



ADVARSEL: For at mindske risikoen for alvorlige kvæstelser, skal du frakoble batteriet, før du foretager justeringer eller fjerner/monterer udstyr eller tilbehør.



ADVARSEL: For at reducere risikoen for alvorlig kvæstelser skal du ALTID anvende den korrekte håndposition.



ADVARSEL: For at reducere risikoen for alvorlige kvæstelser skal du ALTID holde godt fast i tilfælde af en pludselig reaktion

5.1 KORREKT HÅNDPOSITION

Korrekt håndtering kræver en hånd på hovedhåndtaget (I) fig. 1.

5.2 ANVENDELSE AF VÆRKTØJET

Montering af en blindindsatsmøtrik (fig. 7,8,9)

Læs betjeningsvejledningen til touchskærmen for at finde ud af detaljerne om, hvordan touchskærmen bruges. Gå venligst ind på vores website <http://www.stanleyengineeredfastening.com/resource-center/document-library>

Sådan monteres en blindindsatsmøtrik

- Skift FR-grebet (S) til "Slagside" fra venstre side til højre side fra værktøjets forside. (Kun første betjening)
- Træk kontakten (J) én gang for at tænde for skærmen og for at vende tilbage til hjem.
- Juster slaget eller kraften for den møtrik med applikationen, der skal monteres, fra skærmen. (Kun første betjening)
- Skub dornen (A) med møtrikken (Y) for at montere møtrikken på næsestykket (B)
*Placer ikke møtrikken på applikationen, før den monteres på næsestykkerne (B)
- Placer værktøjet og indsæt værktøjet i applikationshullet (fig.8)
- Træk og slip kontakten (J) (fig. 9).
- Når møtrikken (Y) er blevet indstillet helt, vender værktøjet automatisk hjem.

Fjernelse af en fastklemt møtrik (tvunget afdrejning)

- Berør ikonet for tvunget afdrejning på touchskærmen, og den vender hjem.
ELLER
- Skift FR-grebet (S) til "Afdrejningsside" fra højre side til venstre side fra værktøjets forside.
- Bliv ved med at trække i kontakten, indtil en møtrik er fjernet, og slip kontakten.
- Skift FR Slag (S) til "Slagside" fra højre side til venstre side fra værktøjets forside til næste indstilling.

Reset-funktion (fig. 3,9)

Hvis værktøjet ikke vender tilbage til udgangspositionen, efter kontakten er sluppet, eller stopper bevægelsen ved den indstillede slaglængde, skal batteriet fjernes, genindættes, og det forrige trin gentages, og der skal trækkes i kontakten (J) for at tænde igen.

Hvis problemet stadig foreligger, skal du rette henvendelse til din lokale service-repræsentant.

6. VEDLIGEHOLDELSE AF VÆRKTØJET

6.1 VEDLIGEHOLDELSESINTERVALLER

Element	Intervaller
Generel kontrol af værktøjet	Dagligt
Rengør og smør dornen	Hver dag
Smør drej-/trækhovedet og drej-/trækhovedhuset	1000 møtrikker
Rengøring & smøring af kugleskrue og aksialleje	50.000 møtrikker*

*Vi anbefaler at kontakte et autoriseret servicecenter

6.2 RENGØRING



Bær altid godkendte beskyttelsesbriller, når udstyret rengøres

Værktøjets ydersider

Hold den børsteløse motors udluftningsåbninger (H) fri for støv og snavs. Anvend om nødvendigt en blød, fugtig klud til at fjerne støv og snavs fra udluftningsåbningerne. Blæs støv og snavs ud af det elektriske værktøjs hovedhus med tør luft, så snart der samler sig snavs i og omkring udluftningsåbninger (H).



ADVARSEL: Bær godkendte beskyttelsesbriller og godkendt støvmaske ved udførelse af denne procedure.



ADVARSEL: Brug aldrig opløsningsmidler eller andre kraftige kemikalier til at rengøre værktøjets ikke-metalliske dele. Disse kemikalier kan svække de materialer, der anvendes i værktøjet. Brug en klud, der kun er fugtet med vand og mild sæbe. Lad aldrig væske trænge ind i værktøjet, og nedsænk aldrig nogen del af værktøjet i væske.

Rengøring af dornen (fig. 4 & 5)

- Fjern batteriet (K) fra værktøjet. (fig.3).
- Løsn næsehusmøtrikken (E). Fjern næsehuset (D).
- Rengør dornen (A) ved at bruge en metalbørste til at fjerne metalpulver eller rester.
- Smør ved at sprøjte et smøremiddel på gevindet og ikke-gevindet på dornen (A).
- Skru næsehusmøtrikken (E) på mastehuset (T).

Smør drej-/trækhovedet og drej-/trækhovedhuset (fig. 5)

- Fjern batteriet (K) fra værktøjet. (fig.3).
- Løsn næsehusmøtrikken (E). Fjern næsehuset (D).
- Smør ved at sprøjte et smøremiddel mellem drej-/trækhovedet (R) og drej-/trækhovedhuset (Q) efter hver 1000 møtrikker.
- Skru næsehusmøtrikken (E) på mastehuset (T).

Rengøringsanvisninger for opladeren



ADVARSEL: Risiko for elektrisk stød. Tag stikket til opladeren ud af AC-kontakten før rengøring.

Snavs og fedt kan fjernes fra opladerens yderside med en klud eller blød børste, der ikke er af metal. Brug **IKKE** vand eller rengøringsmidler.

6.3 RESERVEDELE – VÆRKTØJER

Mhp. reservedele, se de specifikke servicevejledninger, som findes på vores webside under [http:// www.stanleyengineeredfastening.com/resource-center/document-library](http://www.stanleyengineeredfastening.com/resource-center/document-library)

6.4 GENOPLADELIG BATTERIPAKKE

Denne batteripakke har en lang levetid, men skal udskiftes, når den ikke afgiver tilstrækkelig effekt ved opgaver, der før var lette at udføre. Ved afslutningen af dens tekniske levetid skal den bortskaffes under hensyntagen til miljøet:

- Brug batteripakken til den er helt tom, og fjern den derefter fra værktøjet.
- Li-Ion celler er genanvendelige. Tag dem med til din forhandler eller til den lokale genbrugsplads. De indsamlede batteripakker vil blive genanvendt eller korrekt bortskaffet.

6,5 MILJØBESKYTTELSE

Særskilt bortskaffelse. Dette produkt må ikke bortskaffes sammen med almindeligt husholdningsaffald.



Hvis du på noget tidspunkt finder det nødvendigt at udskifte dit STANLEY Engineered Fastening produkt, eller hvis det ikke længere tjener det tiltænkte formål, må det ikke bortskaffes med almindeligt husholdningsaffald. Sørg for, at dette produkt bortskaffes særskilt. Særskilt bortskaffelse af brugte produkter og emballage gør det muligt at genbruge materialer og anvende dem på ny. Genanvendelse af genbrugsmaterialer bidrager til at forhindre forurening af miljøet og reducerer behovet for råmaterialer.



Lokale forskrifter muliggør i nogen tilfælde særskilt bortskaffelse af elektriske produkter fra husholdningen, ved kommunale affaldsdepoter eller hos forhandleren i forbindelse med køb af et nyt produkt. Du kan finde ud af, hvor det nærmeste autoriserede serviceværksted befinder sig, ved at kontakte dit lokale STANLEY Engineered Fastening kontor på den adresse, der er angivet i denne vejledning. Alternativt findes der en liste over STANLEY Engineered Fastening serviceværksteder og detaljerede oplysninger om vores eftersalgsservice og kontakter på følgende internetadresse: **www.StanleyEngineeredFastening.com**

7. OVERENSSTEMMELSESERKLÆRING

7.1 EU-OVERENSSTEMMELSESERKLÆRING

Vi, **STANLEY Engineered Fastening, Nippon POP Rivets and Fasteners Ltd., Hosoda, Noyori-cho, Toyohashi, Aichi, 441-8540 JAPAN**, erklærer under vores eget ansvar, at produktet:

Beskrivelse:

Elværktøj

Model:

STANLEY® Assembly Technologies / NB08PT-18

som denne erklæring vedrører, er i overensstemmelse med følgende lovgivning:

2006/42/EF	Maskindirektivet
2014/30/EU	Direktivet om elektromagnetisk kompatibilitet (EMC)
2014/53/EU	Direktiv om radioudstyr
2011/65/EU	RoHS begrænsning af farlige stoffer

Og harmoniserede standarder:

IEC 60745-1: 2006 MED EN-AFVIGELSEN	EN ISO 301 489-17 : 2017
IEC 60745-2-16: 2008 MED EN-AFVIGELSEN	EN ISO 300 328 : 2016
EN ISO 55014-1 : 2017	EN ISO 62209-2 : 2010
EN ISO 55014-2 : 2015	EN ISO 62479 : 2010
EN ISO 62233 : 2008	EN ISO 50566 : 2017
EN ISO 301 489-1 : 2019	EN ISO 12100 : 2010

Teknisk dokumentation er udarbejdet i overensstemmelse med bilag 1, afsnit 1.7.4.1, i henhold til følgende direktiv: **2006/42/EF Maskindirektivet** (Lovinstrumenter 2008 nr. 1597 - Forordninger om levering af maskiner (sikkerhed)).

Undertegnede erklærer på vegne af STANLEY Engineered Fastening

Daisuke Mori

Daisuke Mori

Teknisk direktør, Japan

Nippon POP Rivets and Fasteners Ltd., Hosoda, Noyori-cho, Toyohashi, Aichi, 441-8540 JAPAN

Udstedelsessted:

Aichi, Japan

Udstedelsesdato:

01-06-2021

Undertegnede er ansvarlig for udarbejdelsen af den tekniske fil for produkter, der sælges i EU, og afgiver denne erklæring på vegne af Stanley Engineered Fastening.

Matthias Appel

Holdleder for teknisk dokumentation

Stanley Engineered Fastening, Tucker GmbH, Max-Eyth-Str.1, 35394 Gießen, TYSKLAND



Denne maskine er i overensstemmelse med
Maskindirektiv 2006/42/EF

STANLEY
Engineered Fastening

7.2 UK-OVERENSSTEMMELSESERKLÆRING

Vi, **Stanley Engineered Fastening, Nippon POP Rivets and Fasteners Ltd., Hosoda, Noyori-cho, Toyohashi, Aichi, 441-8540 JAPAN**, erklærer under vores eget ansvar, at produktet:

Beskrivelse:

Elværktøj

Model:

STANLEY® Assembly Technologies / NB08PT-18

hvtortil erklæringen er knyttet, er i overensstemmelse med følgende designerede UK-forskrifter:

Forordninger om levering af maskiner (sikkerhed) 2008, S.I. 2008/1597 (som ændret)
Forordninger om elektromagnetisk kompatibilitet 2016, S.I. 20161091 (som ændret)
Forordninger om radioudstyr 2017, S.I. 2017/1206 (som ændret)
Forordninger for begrænsning af brugen af visse farlige stoffer i elektrisk og elektronisk udstyr 2012, S.I. 2012/3032 (som ændret)

Og designerede standarder:

IEC 60745-1: 2006 MED EN-AFVIGELSEN	EN ISO 301 489-17 : 2017
IEC 60745-2-16: 2008 MED EN-AFVIGELSEN	EN ISO 300 328 : 2016
EN ISO 55014-1 : 2017	EN ISO 62209-2 : 2010
EN ISO 55014-2 : 2015	EN ISO 62479 : 2010
EN ISO 62233 : 2008	EN ISO 50566 : 2017
EN ISO 301 489-1 : 2019	EN ISO 12100 : 2010

Teknisk dokumentation er udarbejdet i overensstemmelse med Forordninger om levering af maskiner (sikkerhed)

2008, S.I. 2008/1597 (som ændret).

Undertegnede erklærer på vegne af STANLEY Engineered Fastening

Daisuke Mori

Daisuke Mori**Teknisk direktør, Japan**

Nippon POP Rivets and Fasteners Ltd., Hosoda, Noyori-cho, Toyohashi, Aichi, 441-8540 JAPAN

Udstedelsessted:

Aichi, Japan

Udstedelsesdato:

01-06-2021

Undertegnede er ansvarlig for udarbejdelsen af den tekniske fil for produkter, der sælges i Storbritannien, og afgiver denne erklæring på vegne af Stanley Engineered Fastening.

A. K. Seewraj**Director of Engineering, UK**

Avdel UK Limited, Stanley House, Works Road, Letchworth Garden City, Hertfordshire, SG6 1JY UNITED KINGDOM

**UK
CA**

Denne maskine er i overensstemmelse med
Forordninger om levering af maskiner (sikkerhed) 2008,
S.I. 2008/1597 (som ændret)

STANLEY
Engineered Fastening

8. ERKLÆRING FOR RADIO

Dette udstyr er i overensstemmelse med CE-kravet om strålingseksponering fastsat for et ukontrolleret miljø. Slutbrugere skal følge specifikke betjeningsanvisninger for tilfredsstillende overensstemmelse med RF-eksponering.

8.1 SPECIFIKATIONER FOR RADIO

Dette værktøj har et RF-modul (ESP32-WROOM-32 af Espressif, FCC-kode: 2AC7Z-ESPWROOM32, IC-kode: 21098-ESPWROOM32), og det fungerer med betingelserne herunder.

Wi-Fi : 2,412 MHz~2,472 MHz, 13 dBm, DSSS og OFDM

Bluetooth : 2402 MHz~2480 MHz, 4 dBm

En trykt antenne med 2 dBi forstærkning, som er integreret i RF-modulet (ESP32-WROOM-32).

Oscillator: RF: 40 MHz, Skærmmodul: *25 MHz (for MC), 32.768 kHz (for RTC)

*25 MHz multipliceres til 180 MHz maksimum i CPU'en.

8.2 FCC-ERKLÆRING

Denne enhed er i overensstemmelse med Del 15 i FCC-reglerne.

Funktionen er genstand for følgende to betingelser:

- (1) denne enhed må ikke forårsage skadelig interferens og
- (2) denne enhed skal kunne modstå enhver interferens, herunder interferens, der kan forårsage uønsket funktion.

Ændringer eller modifikationer, der ikke er udtrykkeligt godkendt af parten, der er ansvarlig for overensstemmelse, kan ugyldiggøre din tilladelse til at betjene udstyret.

Dette udstyr er blevet testet og fundet i overensstemmelse med grænserne for en Klasse B digital enhed, i medfør af del 15 af FCC-reglerne. Disse grænser er beregnet til at give rimelig beskyttelse mod skadelig interferens i en boliginstallation. Dette udstyr genererer, bruger og kan udstråle radiofrekvensenergi og kan, hvis det ikke installeres og bruges i overensstemmelse med instruktionerne, forårsage skadelig interferens til radiokommunikationer. Der er dog ingen garanti for, at der ikke vil opstå interferens i en bestemt installation. Hvis dette udstyr ikke forårsager skadelig interferens til radio- eller tv-modtagelse, hvilket kan afgøres ved at slukke og tænde for udstyret, opfordres brugeren til at prøve at korrigere interferensen gennem en eller flere af følgende foranstaltninger:

- Vende eller flytte modtagerantennen.
- Øge afstanden mellem udstyret og modtageren.
- Slutte udstyret til en kontakt i et andet kredsløb end det, hvor modtageren er tilsluttet.
- Kontakte forhandleren eller en erfaren radio-/tv-tekniker for at få hjælp.

Dette udstyr er i overensstemmelse med FCC RF-grænserne for strålingseksponering fastsat for et ukontrolleret miljø. For at bevare overensstemmelse med FCC RF-overensstemmelseskrav om eksponering skal der undgås direkte kontakt med sendeantennen under transmission.

8.3 IC(ISED)-ERKLÆRING

Denne enhed er i overensstemmelse med Industry Canada's licensundtagede RSS'er. Funktionen er genstand for følgende to betingelser:

- (1) Denne enhed må ikke forårsage interferens, og
- (2) Denne enhed skal kunne modstå enhver interferens, herunder interferens, der kan forårsage uønsket funktion af enheden.

Denne EUT er i overensstemmelse med SAR for generelle befolknings-/ukontrollerede eksponeringsgrænser i IC RSS-102 og er blevet testet i overensstemmelse med målemetoderne og -procedurerne specificeret i IEEE 1528 og IEC 62209.

Dette udstyr bør installeres og betjenes længst muligt fra brugerens krop, eller enheden bør indstilles til en lavere udgangseffekt, hvis en sådan funktion er tilgængelig.

9. BESKYT DIN INVESTERING!

9.1 GARANTI FOR STANLEY ENGINEERED FASTENING-VÆRKTØJ

STANLEY Engineered Fastening garanterer, at alle elværktøjer er blevet fremstillet omhyggeligt, og at de er fri for fejl i materiale og udførelse under normal brug og service på en periode på ét (1) år.

Vi udvider garantien på dit værktøj (eksklusive batterier og oplader) fra ét (1) år til to (2) år, når du registrerer dit værktøj online. (Se afsnit 9.2 nederst på denne side.)

Denne garanti for nitteværktøjet gælder kun for den første køber af værktøjet og når det anvendes iht. til dets oprindelige formål.

Undtagelser:

Normal slitage.

Periodisk vedligeholdelse, reparation, reservedele som følge af normal slitage er undtaget fra dækning.

Forkert brug & misbrug.

Fejl eller skader, som skyldes forkert betjening, opbevaring, forkert brug eller misbrug, ulykke eller forsømmelse som f.eks. fysisk skade, er udelukket fra dækning.

Uautoriseret service eller ændring.

Fejl eller skader som et resultat af service, test, justering, installation, vedligeholdelse, ændring eller modificering på nogen som helst måde foretaget af andre end STANLEY Engineered Fastening, eller dens autoriserede serviceværksteder, er ikke dækket af garantien.

Alle andre garantier, enten udtrykt eller underforstået, herunder eventuelle garantier for salgbarhed eller egnethed til formålet udelukkes hermed.

Skulle dette værktøj ikke leve op til garantien, skal du straks returnere værktøjet til det af vores fabriksautoriserede servicecentre, der ligger nærmest ved dig. For en liste over Stanley Engineered Fastening autoriserede servicecentre i USA eller Canada, kan du kontakte os på vores gratis nummer (877)364 2781.

Besøg vores websted **www.StanleyEngineeredFastening.com** for at finde den nærmeste STANLEY Engineered Fastening filial udenfor USA og Canada.

STANLEY Engineered Fastening vil derefter gratis erstatte enhver del eller dele, som vi finder er defekte på grund af materiale- eller fabrikationsfejl og returnere værktøjet forudbetalt. Dette repræsenterer vores eneste forpligtelse under denne garanti. Under ingen omstændigheder skal STANLEY Engineered Fastening være ansvarlig for følgende eller specielle skader opstået fra købet eller brugen af dette værktøj.

9.2 REGISTRÉR DIT VÆRKTØJ TIL BLINDNITTER ONLINE

Besøg os for at registrere din garanti online <http://www.stanleyengineeredfastening.com/popavdel-power-tools/warranty-card>. Tak for at vælge et STANLEY Engineered Fastening-værktøj af Stanley®-mærket.

©2021 Stanley Black & Decker

Alle Rechte vorbehalten.

Die bereitgestellten Informationen dürfen in keiner Weise durch irgendwelche Mittel (elektronisch oder mechanisch) vervielfältigt und/oder veröffentlicht werden, wenn keine vorherige ausdrückliche und schriftliche Genehmigung von STANLEY Engineered Fastening vorliegt. Die bereitgestellten Informationen basieren auf den Daten, die zum Zeitpunkt der Einführung dieses Produkts bekannt sind. STANLEY Engineered Fastening verfolgt eine Politik der ständigen Produktverbesserung und somit können die Produkte Änderungen unterliegen. Die bereitgestellten Informationen gelten für das Produkt wie von STANLEY Engineered Fastening geliefert. Daher haftet STANLEY Engineered Fastening nicht für Schäden, die aus Abweichungen von den ursprünglichen Spezifikationen des Produkts entstehen.

Die verfügbaren Informationen wurden mit größter Sorgfalt zusammengestellt. Allerdings übernimmt STANLEY Engineered Fastening keine Haftung für eventuelle Fehler in den Informationen noch für die Folgen davon. STANLEY Engineered Fastening haftet nicht für Schäden, die aus Tätigkeiten entstehen, die von Dritten ausgeführt werden. Die Arbeitsnamen, Handelsnamen, eingetragenen Marken usw., die von STANLEY Engineered Fastening verwendet werden, sollten gemäß den Rechtsvorschriften in Bezug auf den Schutz von Marken nicht als frei angesehen werden.

INHALT

Hinweis: Zeichnungen zum Modell NB08PT-18 befinden sich am Ausfalter des Deckblatts

1. SICHERHEITSD DEFINITIONEN	50
1.1 ALLGEMEINE SICHERHEIT	50
1.2 SICHERHEIT IM ARBEITSBEREICH	50
1.3 ELEKTRISCHE SICHERHEIT	50
1.4 SICHERHEIT VON PERSONEN.....	51
1.5 VERWENDUNG UND PFLEGE DES ELEKTROWERKZEUGS	51
1.6 ANWENDUNG UND PFLEGE DES AKKUWERKZEUGS.....	52
1.7 SERVICE.....	53
1.8 WICHTIGE SICHERHEITSHINWEISE FÜR ALLE AKKU-LADEGERÄTE	53
1.9 WICHTIGE SICHERHEITSHINWEISE FÜR ALLE AKKUPACKS	54
1.10 BESONDERE SICHERHEITSANWEISUNGEN FÜR LITHIUMIONEN (LI-ION)-AKKUS	54
1.11 RESTRISIKEN	55
1.12 SCHILDER UND SYMBOLE.....	55
2. TECHNISCHE DATEN	57
2.1 TECHNISCHE DATEN	57
2.2 SPEZIFIKATIONEN DER SETZKAPAZITÄT	59
2.3 VERPACKUNGSMENGE	59
2.4 LISTE DER HAUPTKOMPONENTEN	60
2.5 OPTIONALES ZUBEHÖR.....	60
3. VERWENDUNG & EINRICHTUNG	61
4. BEDIENANWEISUNGEN.....	62
4.1 NIETAUSRÜSTUNG	62
4.2 LADEGERÄTE	62
4.3 AKKUS.....	63
5. BEDIENUNGSSCHRITTE	64
5.1 RICHTIGE HALTUNG DER HÄNDE.....	64
5.2 BEDIENUNG DES WERKZEUGS	64
6. WARTUNG DES WERKZEUGS	65
6.1 HÄUFIGKEIT DER WARTUNG.....	65
6.2 REINIGUNG	65
6.3 ERSATZTEILE – WERKZEUG.....	66
6.4 AUFLADBARER AKKUPACK.....	66
6.5 UMWELTSCHUTZ	66
7. KONFORMITÄT SERKLÄRUNG	67
7.1 EC-KONFORMITÄT SERKLÄRUNG	67
7.2 GB-KONFORMITÄT SERKLÄRUNG.....	68
8. ERKLÄRUNG ZU FUNKGERÄTEN	69
8.1 SPEZIFIKATIONEN FÜR FUNKGERÄTE	69
8.2 FCC-ERKLÄRUNG	69
8.3 IC(ISED)-ERKLÄRUNG	69
9. SCHÜTZEN SIE IHRE INVESTITION!.....	70
9.1 STANLEY ENGINEERED FASTENING WERKZEUGGARANTIE	70
9.2 REGISTRIEREN SIE IHR BLINDNIETWERKZEUG ONLINE	70



Diese Betriebsanleitung ist von jeder Person zu lesen, die mit der Installation oder Inbetriebnahme dieses Werkzeugs befasst ist, wobei besonders die folgenden Sicherheitsregeln zu beachten sind.

1. SICHERHEITSD DEFINITIONEN

Im Folgenden wird die Relevanz der einzelnen Warnhinweise erklärt. Bitte lesen Sie die Betriebsanleitung und achten Sie auf diese Symbole.



GEFAHR: Weist auf eine unmittelbar drohende gefährliche Situation hin, die, sofern nicht vermieden, **zu tödlichen oder schweren Verletzungen führt**.



VORSICHT: Weist auf eine möglicherweise gefährliche Situation hin, die, sofern nicht vermieden, **zu leichten oder mittelschweren Verletzungen führen kann**.



WARNUNG: Weist auf eine möglicherweise gefährliche Situation hin, die, sofern nicht vermieden, **zu tödlichen oder schweren Verletzungen führen kann**.

HINWEIS: Weist auf ein Verhalten hin, das **nichts mit Verletzungen zu tun hat**, aber, wenn es nicht vermieden wird, **zu Sachschäden führen kann**.



Weist auf ein Stromschlagrisiko hin.



Weist auf eine Brandgefahr hin.

Unschlagmäßiger Betrieb oder falsche Wartung dieses Produkts können zu schweren Verletzungen und Sachschäden führen. Machen Sie sich mit den Warnungen und Bedienanweisungen vertraut, bevor Sie dieses Gerät verwenden. Beim Gebrauch von hydropneumatischen Werkzeugen sind zum Schutz gegen Verletzungsgefahren immer die grundlegenden Sicherheitsvorschriften zu beachten.

1.1 ALLGEMEINE SICHERHEIT



WARNUNG! Lesen Sie alle Sicherheitswarnhinweise und alle Anweisungen. Das Nichtbeachten von Warnhinweisen und Anweisungen kann zu Stromschlag, Brand und/oder schweren Verletzungen führen.

BEWAHREN SIE ALLE WARNHINWEISE UND ANWEISUNGEN ZUM SPÄTEREN NACHSCHLAGEN AUF

Der Begriff „Elektrowerkzeug“ in den Warnhinweisen bezieht sich auf Ihr netzbetriebenes Elektrowerkzeug (mit Kabel) oder auf Ihr akkubetriebenes (kabelloses) Elektrowerkzeug.

- Nicht auf andere Weise verwenden als im Verwendungszweck unter „Setzen von STANLEY Engineered Fastening Blindbefestigern“ angegeben.
- Verwenden Sie nur Teile, Verbindungselemente und Zubehörteile, die vom Hersteller empfohlen werden.
- Verwenden Sie das Elektrogerät nur mit den speziell vorgesehenen Akkus.

1.2 SICHERHEIT IM ARBEITSBEREICH

- Halten Sie den Arbeitsbereich sauber und gut ausgeleuchtet. Unaufgeräumte oder dunkle Bereiche begünstigen Unfälle.
- Betreiben Sie das Elektrowerkzeug nicht in explosionsgefährdeten Umgebungen, in denen sich z. B. brennbare Flüssigkeiten, Gase oder Staub befinden. Elektrowerkzeuge erzeugen Funken, die den Staub oder die Dämpfe entzünden können.
- Halten Sie Kinder und Zuschauer fern, während Sie ein Elektrogerät betreiben. Ablenkung kann dazu führen, dass Sie die Kontrolle über das Gerät verlieren.

1.3 ELEKTRISCHE SICHERHEIT

- Der Stecker des Elektrogerätes muss in die Steckdose passen. Nehmen Sie niemals Veränderungen am Stecker vor. Verwenden Sie keinerlei Adapterstecker an geerdeten Elektrogeräten. Unveränderte Stecker und passende Steckdosen mindern die Gefahr eines elektrischen Schlagess.

- **Vermeiden Sie Körperkontakt mit geerdeten Flächen, wie Rohre, Radiatoren, Herde und Kühlgeräte.** Es besteht eine erhöhte Gefahr für einen Stromschlag, wenn Ihr Körper geerdet ist.
- **Setzen Sie Elektrogeräte keinem Regen oder feuchter Umgebung aus.** Wenn Wasser in das Elektrogerät eindringt, erhöht sich die Gefahr eines elektrischen Schlag.
- **Das Kabel nicht zweckentfremden. Verwenden Sie niemals das Kabel, um das Elektrogerät zu tragen oder durch Ziehen vom Netz zu trennen. Halten Sie das Kabel fern von Hitze, Öl, scharfen Kanten oder beweglichen Teilen.** Beschädigte oder verhedderte Kabel erhöhen die Gefahr eines Stromschlags.
- **Wenn Sie ein Elektrogerät im Freien betreiben, verwenden Sie ein für den Außeneinsatz geeignetes Verlängerungskabel.** Die Verwendung von für den Außeneinsatz geeigneten Kabeln mindert die Gefahr eines elektrischen Schlag.
- **Wenn der Betrieb eines Elektrogerätes in feuchter Umgebung unumgänglich ist, verwenden Sie eine durch einen Fehlerstromschutzschalter (FI-Schalter oder RCD) geschützte Stromversorgung.** Der Einsatz eines Fehlerstromschutzschalters mindert die Gefahr eines Stromschlags.

1.4 SICHERHEIT VON PERSONEN

- **Seien Sie aufmerksam, achten Sie darauf, was Sie tun, und gehen Sie mit Vernunft an die Arbeit mit einem Werkzeug. Benutzen Sie kein Elektrowerkzeug, wenn Sie müde sind oder unter dem Einfluss von Drogen, Alkohol oder Medikamenten stehen.** Ein Moment der Unachtsamkeit beim Betrieb eines Elektrogerätes kann zu schweren Verletzungen führen.
- **Tragen Sie persönliche Schutzausrüstung. Tragen Sie immer einen Augenschutz.** Das Tragen persönlicher Schutzausrüstung, wie Staubmaske, rutschfeste Sicherheitsschuhe, Schutzhelm oder Gehörschutz, je nach Art und Einsatz des Elektrowerkzeugs, verringert das Risiko von Verletzungen.
- **Vermeiden Sie unbeabsichtigtes Starten. Vergewissern Sie sich, dass der Schalter in der AUS-Position ist, bevor Sie das Gerät an die Stromversorgung und/oder an den Akku anschließen oder wenn Sie das Gerät aufnehmen oder tragen.**
- Wenn Sie beim Tragen des Elektrowerkzeugs den Finger am Schalter haben oder das Gerät eingeschaltet an die Stromversorgung anschließen, kann dies zu Unfällen führen.
- **Entfernen Sie alle Einstellschlüssel oder Werkzeuge, bevor Sie das Elektrogerät einschalten.** Werkzeuge oder Schlüssel, die an rotierenden Teilen des Elektrogerätes angebracht sind, können zu Verletzungen führen.
- **Vermeiden Sie eine anormale Körperhaltung. Sorgen Sie für einen sicheren Stand und halten Sie jederzeit das Gleichgewicht.** Dadurch können Sie das Elektrowerkzeug in unerwarteten Situationen besser kontrollieren.
- **Tragen Sie geeignete Kleidung. Tragen Sie keine weite Kleidung und keinen Schmuck. Halten Sie Ihre Haare, Kleidung und Handschuhe von beweglichen Teilen fern.** Lose sitzende Kleidung, Schmuck oder lange Haare können sich in den beweglichen Teilen verfangen.
- **Wenn Geräte für den Anschluss an eine Staubabsaugung und Staubsammlung vorgesehen sind, vergewissern Sie sich, dass diese richtig angeschlossen sind und verwendet werden.** Der Einsatz von Staubsammlern kann staubbedingte Gefahren mindern.

1.5 VERWENDUNG UND PFLEGE DES ELEKTROWERKZEUGS

- **Überlasten Sie das Elektrogerät nicht. Verwenden Sie das für Ihre Arbeit passende Elektrowerkzeug.** Das richtige Elektrowerkzeug wird die Aufgabe besser und sicherer erledigen, wenn es bestimmungsgemäß verwendet wird.
- **Benutzen Sie kein Elektrowerkzeug, dessen Schalter defekt ist.** Ein Elektrowerkzeug, das sich nicht mehr ein- oder ausschalten lässt, ist gefährlich und muss repariert werden.
- **Trennen Sie den Stecker vom Netz und/oder den Akku vom Elektrogerät, bevor Sie Einstellungen am Gerät vornehmen, Zubehör wechseln oder es aufbewahren.** Diese Vorbeugemaßnahmen mindern die Gefahr, dass das Elektrowerkzeug unbeabsichtigt startet.
- **Bewahren Sie nicht verwendete Elektrogeräte für Kinder unerreichbar auf und lassen Sie nicht zu, dass Personen ohne Erfahrung mit dem Elektrogerät oder mit diesen Anweisungen das Elektrogerät bedienen.** Elektrogeräte sind in den Händen nicht geschulter Personen gefährlich.
- **Warten Sie die Elektrogeräte. Prüfen Sie, ob bewegliche Teile verzogen oder ausgeschlagen sind, ob Teile gebrochen oder in einem Zustand sind, der den Betrieb des Elektrowerkzeugs beeinträchtigen**

kann. Bei Beschädigungen lassen Sie das Elektrogerät reparieren, bevor Sie es verwenden. Viele Unfälle entstehen wegen mangelnder Wartung der Elektrowerkzeuge.

- **Halten Sie Schneidwerkzeuge scharf und sauber.** Richtig gewartete Schneidwerkzeuge mit scharfen Klingen blockieren seltener und sind leichter unter Kontrolle zu halten.
- **Verwenden Sie Elektrogeräte, Zubehör und Einsätze (Bits) usw. gemäß diesen Anweisungen und unter Berücksichtigung der Arbeitsbedingungen und der Aufgabe.** Wenn Sie das Elektrogerät für Aufgaben verwenden, die nicht bestimmungsgemäß sind, kann dies zu gefährlichen Situationen führen.
- Das Werkzeug muss jederzeit in einem sicheren Betriebszustand gehalten und in regelmäßigen Abständen von geschultem Personal auf Beschädigungen und Funktion überprüft werden. Nur geschultes Personal darf das Gerät demontieren. Vor der Demontage dieses Werkzeugs ist die Wartungsanleitung zu lesen.
- Nehmen Sie keinerlei Veränderungen an dem Werkzeug vor. Jede Änderung am Werkzeug durch den Kunden unterliegt einzig der vollen Verantwortung des Kunden und macht geltende Gewährleistungen ungültig.
- Ziehen Sie den Akku von dem Werkzeug ab, bevor Sie Wartungsarbeiten durchführen oder versuchen, Ausrüstungsteile einzustellen, anzubringen oder abzunehmen.
- Prüfen Sie vor der Verwendung, ob bewegliche Teile verzogen oder ausgeschlagen, ob Teile gebrochen oder in einem Zustand sind, der den Betrieb des Werkzeugs beeinträchtigt. Bei Beschädigungen lassen Sie das Werkzeug warten, bevor Sie es verwenden. Entfernen Sie vor dem Gebrauch alle Einstellwerkzeuge oder Schraubenschlüssel.
- Akku vor Gebrauch auch Schäden überprüfen. Akku nicht fallen lassen. Heftige Stöße können zu internen Beschädigungen und zu vorzeitigem Akkuversagen führen.
- Halten Sie den Arbeitsbereich sauber und gut ausgeleuchtet.
- Tragen Sie geeignete Kleidung. Tragen Sie keine weite Kleidung und keinen Schmuck. Halten Sie Ihre Haare, Kleidung und Handschuhe von beweglichen Teilen fern. Lose sitzende Kleidung, Schmuck oder lange Haare können sich in den beweglichen Teilen verfangen.
- Nehmen Sie einen festen Stand oder eine stabile Position ein, bevor Sie das Werkzeug bedienen.
- Bediener und andere Personen im Arbeitsbereich müssen Schutzbrillen gemäß ANSI Z87.1 CAN/CSA Z94.3 oder andere zugelassene Schutzbrillen mit Seitenschutz tragen. Während der Bedienung ist immer eine Schutzbrille und Gehörschutz zu tragen.
- Vor der Arbeit müssen die Hände des Bedieners ausreichenden Abstand zum Werkstück haben.
- Bedienen Sie das Werkzeug nicht, wenn es auf Personen gerichtet ist.
- Werkzeug NICHT bedienen, wenn die Mundstückhülse entfernt wurde.
- Betreiben Sie das Werkzeug oder das Ladegerät nicht in einer explosionsgefährdeten Atmosphäre oder in einer Umgebung, die den Kontakt mit brennbaren Flüssigkeiten oder Gasen ermöglicht.
- Betreiben Sie das Werkzeug oder das Ladegerät nicht in einer Umgebung, in der es Feuchtigkeit oder Regen ausgesetzt ist, da sonst die Gefahr eines elektrischen Schlags besteht.
- Missbrauchen Sie das Werkzeug nicht, indem Sie es herunterfallen lassen oder als Hammer verwenden.
- Halten Sie Schmutz und Fremdkörper von den Lüftungsschlitzen des Werkzeugs fern, da sonst Fehlfunktionen auftreten können.
- Halten Sie die Werkzeuggriffe trocken, sauber und frei von Öl und Fett.
- Wenn das Werkzeug an einen anderen Ort gebracht wird, halten Sie die Hände vom Auslöser fern, um eine unbeabsichtigte Aktivierung zu vermeiden.
- Lassen Sie ein laufendes Befestigungswerkzeug niemals unbeaufsichtigt.
- Trennen Sie den Akku ab, wenn das Werkzeug nicht in Gebrauch ist.

1.6 ANWENDUNG UND PFLEGE DES AKKUWERKZEUGS

- **Laden Sie die Akkus nur in Ladegeräten auf, die vom Hersteller angegeben wurden.** Ein Ladegerät, das für einen bestimmten Akkutyp geeignet ist, kann zu Brandgefahr führen, wenn es mit einem anderen Akku verwendet wird.
- **Verwenden Sie Elektrogeräte nur mit den speziell vorgesehenen Akkus.** Der Einsatz anderer Akkus kann zu Verletzungs- und Brandgefahr führen.

- **Wenn Akkus nicht verwendet werden, halten Sie sie von anderen Metallteilen, z. B. Büroklammern, Münzen, Schlüsseln, Nägeln, Schrauben oder anderen kleinen Metallteilen fern, die eine Verbindung zwischen den Polen verursachen können.** Wenn die Akkupole kurzgeschlossen werden, kann dies zu Verbrennungen oder einem Brand führen.
- **Bei falscher Anwendung kann Flüssigkeit aus dem Akku austreten. Bei zufälligem Kontakt mit Wasser abspülen. Wenn die Flüssigkeit in die Augen kommt, nehmen Sie zusätzlich ärztliche Hilfe in Anspruch.** Austretende Akkuflüssigkeit kann zu Hautreizungen oder Verbrennungen führen.

1.7 SERVICE

- **Lassen Sie Ihr Elektrowerkzeug nur von qualifiziertem Fachpersonal und nur mit Original- Ersatzteilen reparieren.** Damit wird sichergestellt, dass die Sicherheit des Gerätes erhalten bleibt.

1.8 WICHTIGE SICHERHEITSHINWEISE FÜR ALLE AKKU-LADEGERÄTE

BEWAHREN SIE DIESE ANWEISUNGEN AUF: Dieses Handbuch enthält wichtige Sicherheits- und Bedienanweisungen für kompatible Ladegeräte (siehe Technische Daten).

- Lesen Sie vor der Verwendung des Ladegeräts alle Anweisungen und Warnhinweise auf dem Ladegerät und dem Akku.



WARNUNG: Stromschlaggefahr. Keine Flüssigkeiten in das Ladegerät gelangen lassen. Dies kann einen elektrischen Schlag zur Folge haben.



WARNUNG: Wir empfehlen die Verwendung einer Fehlerstromschutzeinrichtung mit einem Nennfehlerstrom von maximal 30mA.



VORSICHT: Verbrennungsgefahr. Zur Reduzierung der Verletzungsgefahr sollten nur Akkus von DEWALT® verwendet werden. Andere Akkutypen können bersten und Verletzungen und Sachschäden verursachen.



VORSICHT: Lassen Sie nicht zu, dass Kinder mit dem Werkzeug spielen.

HINWEIS: Unter bestimmten Umständen können bei an die Stromquelle angeschlossenem Ladegerät die Kontakte im Ladegerät durch Fremdmaterial kurzgeschlossen werden. Leitende Fremdmaterialien wie z. B. Stahlwolle, Aluminiumfolie oder die Ansammlung von Metallpartikeln sind von den Hohlräumen des Ladegerätes fernzuhalten. Ziehen Sie den Netzstecker des Ladegerätes immer aus der Steckdose, wenn kein Akku in der Vertiefung steckt. Ziehen Sie den Netzstecker des Ladegerätes vor dem Reinigen aus der Steckdose.

- Der Akku darf NIEMALS in einem anderen Ladegerät, außer dem in diesem Handbuch beschriebenen, aufgeladen werden. Das Ladegerät und der Akku wurden speziell zur gemeinsamen Verwendung konzipiert.
- Diese Ladegeräte sind ausschließlich für das Laden von DEWALT®-Akkus bestimmt. Eine anderweitige Verwendung kann zu Brand führen oder gefährliche oder tödliche Verletzungen durch Elektroschock verursachen.
- Halten Sie das Ladegerät von Regen und Schnee fern.
- Ziehen Sie immer am Stecker und nicht am Kabel, um das Ladegerät abzutrennen. Dadurch wird das Risiko einer Beschädigung von Stecker und Kabel reduziert.
- Verlegen Sie das Netzkabel so, dass niemand darauf treten oder darüber stolpern kann und dass es keinen sonstigen schädlichen Einflüssen oder Belastungen ausgesetzt wird.
- Ein Verlängerungskabel sollte nur dann verwendet werden, wenn es absolut notwendig ist. Ein ungeeignetes Verlängerungskabel kann zu Brand, Stromschlag oder Tod durch elektrischen Strom führen.
- Stellen Sie keine Gegenstände auf das Ladegerät bzw. stellen Sie das Ladegerät nicht auf eine weiche Oberfläche. Dadurch könnten die Lüftungsschlitze blockiert und das Gerät überhitzt werden. Stellen Sie das Ladegerät von Hitzequellen entfernt auf. Das Ladegerät ist oben und unten am Gehäuse mit Lüftungsschlitzen versehen.
- Betreiben Sie das Ladegerät nicht mit einem beschädigten Netzkabel oder Netzstecker – lassen Sie sie sofort austauschen.
- Benutzen Sie das Ladegerät nicht, wenn es einen harten Stoß erlitten hat, fallen gelassen oder anderweitig beschädigt wurde. Bringen Sie es zu einer autorisierten Kundendienststelle.

- Das Ladegerät darf nicht zerlegt werden. Bringen Sie es zu einer autorisierten Kundendienststelle, wenn es gewartet oder repariert werden muss. Ein unsachgemäßer Zusammenbau kann zu Stromschlag, Tod durch Strom oder Brand führen.
- Ziehen Sie den Netzstecker des Ladegerätes vor dem Reinigen aus der Steckdose. Dadurch wird das Risiko eines Stromschlags reduziert. Durch alleiniges Herausnehmen des Akkus wird dieses Risiko nicht reduziert.
- Versuchen Sie NIEMALS, zwei Ladegeräte miteinander zu verbinden.
- Das Ladegerät ist für die Verwendung an normalen Haushaltssteckdosen vorgesehen (siehe Technische Daten des Ladegeräts). Es darf mit keiner anderen Spannung verwendet werden. Dies gilt nicht für das Fahrzeugladegerät.

1.9 WICHTIGE SICHERHEITSHINWEISE FÜR ALLE AKKUPACKS

Achten Sie beim Bestellen von Ersatzakkus darauf, dass Sie die Katalognummer und die Spannung angeben.

Der Akku ist bei der Lieferung nicht vollständig aufgeladen. Lesen Sie vor der Verwendung von Akku und Ladegerät die folgenden Sicherheitshinweise. Befolgen Sie dann das beschriebene Ladeverfahren.

LESEN SIE SÄMTLICHE ANWEISUNGEN

- Laden oder benutzen Sie den Akku nicht in explosionsgefährdeten Umgebungen, in denen sich z. B. brennbare Flüssigkeiten, Gase oder Staub befinden. Beim Einsetzen und Herausnehmen des Akkus aus dem Ladegerät können sich Staub oder Dämpfe entzünden.
- Setzen Sie den Akkupack niemals mit Gewalt in das Ladegerät ein. Führen Sie keine Änderungen am Akku durch, damit er in ein anderes Ladegerät passt, da der Akku reißen kann, was zu schweren Verletzungen führen kann.
- Laden Sie die Akkus nur in Ladegeräten von DEWALT® auf.
- Das Produkt KEINEN Spritzern aussetzen und nicht in Wasser oder andere Flüssigkeiten eintauchen.
- Das Werkzeug und den Akku niemals in Bereichen lagern oder verwenden, in denen die Temperatur 40 °C überschreiten könnte (z. B. Scheunen oder Metallgebäude im Sommer).
- Wenn Akkus nicht verwendet werden, halten Sie sie von anderen Metallteilen, z. B. Büroklammern, Münzen, Schlüsseln, Nägeln, Schrauben oder anderen kleinen Metallteilen fern, die eine Verbindung zwischen den Polen verursachen können.
- Akkus nicht in Gewässer entsorgen.



WARNUNG: Versuchen Sie niemals, den Akku aus irgendeinem Grund zu öffnen. Wenn das Akkugehäuse Risse oder Beschädigungen aufweist, darf es nicht in das Ladegerät gelegt werden. Den Akkupack nicht quetschen, fallen lassen oder beschädigen. Verwenden Sie niemals einen Akku oder ein Ladegerät, wenn sie einen harten Schlag erlitten haben, fallen gelassen, überfahren oder sonst wie beschädigt wurden (z. B. wenn sie mit einem Nagel durchlöchert wurden, mit einem Hammer darauf geschlagen oder getreten wurde). Ein Stromunfall oder ein tödlicher Stromschlag könnte entstehen. Beschädigte Akkus sollten zum Recycling zur Kundendienststelle zurückgebracht werden.



WARNUNG: Brandgefahr. Lagern oder tragen Sie den Akku nicht so, dass Metallobjekte in Kontakt mit freiliegenden Batterieklemmen kommen können. Wenn Sie einzelne Akkus transportieren, stellen Sie sicher, dass die Batterieklemmen geschützt und gut von Materialien isoliert sind, die bei Kontakt mit ihnen einen Kurzschluss verursachen könnten.



VORSICHT: Wenn das Werkzeug nicht benutzt wird, muss es seitlich auf eine stabile Fläche gelegt werden, wo es kein Stolperisiko darstellt und nicht herunterfallen kann. Manche Werkzeuge mit großen Akkus können aufrecht auf dem Akku stehen, aber leicht umgestoßen werden.

1.10 BESONDERE SICHERHEITSHINWEISE FÜR LITHIUMIONEN (LI-ION)-AKKUS

1. **Den Akku nicht verbrennen, auch wenn er stark beschädigt oder vollkommen verschlissen ist.** Der Akku kann im Feuer explodieren. Beim Verbrennen eines Lithium-Ion-Akkus entstehen giftige Dämpfe und Stoffe.
2. **Wenn der Akkuinhalt mit der Haut in Kontakt kommt, waschen Sie die Stelle sofort mit einer milden Seife und Wasser.** Wenn Akkuflüssigkeit in die Augen gelangt, spülen Sie das offene Auge für 15 Minuten,

oder bis die Reizung nachlässt, mit Wasser. Falls Sie sich in ärztliche Behandlung begeben müssen: Das Akkuelektrolyt besteht aus einer Mischung von organischen Karbonaten und Lithiumsalzen.

- 3. Der Inhalt einer geöffneten Akkuzelle kann Atemwegsreizungen verursachen.** Sorgen Sie für Frischluft. Wenn die Symptome anhalten, begeben Sie sich in ärztliche Behandlung.



WARNUNG: Verbrennungsgefahr. Die Akkuflüssigkeit kann brennbar sein, wenn sie Funken oder einer Flamme ausgesetzt ist.

1.11 RESTRISIKEN

Trotz Beachtung der geltenden Sicherheitsvorschriften und des Einsatzes von Schutzvorrichtungen können bestimmte Risiken nicht vermieden werden. Diese sind:

- *Gehörschädigung*
- *Verletzungsgefahr durch umherfliegende Teilchen*
- *Verbrennungsgefahr durch während des Betriebes heiß werdende Zubehörteile*
- *Verletzungsgefahr durch andauernden Gebrauch*

















1.12 SCHILDER UND SYMBOLE

Bildzeichen am Werkzeug

LAGE DES DATUMSCODES: Der Datumcode, der auch das Jahr, den Monat und den Ort der Herstellung enthält, ist in die Gehäusefläche geprägt, die die Montagefuge zwischen Gerät und Akku bildet.

Schilder am Ladegerät und Akku

Zusätzlich zu den in diesem Handbuch verwendeten Bildzeichen befinden sich die folgenden Bildzeichen auf dem Ladegerät und dem Akkupack:

	Vor der Verwendung die Betriebsanleitung lesen.		Keinem Wasser aussetzen.
	Vor der Verwendung die Betriebsanleitung lesen.		Schadhafte Kabel sofort ersetzen.
	Akku wird aufgeladen.		Nur bei 4°C bis 40°C aufladen.
	Akku ist aufgeladen.		Akku umweltfreundlich entsorgen.
	Heiß/Kalt-Verzögerung.		Werfen Sie den Akku nicht ins Feuer.
	Lädt Li-Ion-Akkus.		Die Ladezeit ist den Technischen Daten zu entnehmen.
	Nur in Innenräumen verwenden.		Beschädigte Akkus nicht aufladen.
	Akkus von DEWALT®/POP®Avdel® nur mit den angegebenen Ladegeräten von DEWALT®/POP®Avdel® aufladen. Wenn mit einem DEWALT®/POP®Avdel®-Ladegerät andere Akkus als die genannten DEWALT®/POP®Avdel®-Akkus aufgeladen werden, kann dies dazu führen, dass sie platzen oder dass andere gefährliche Situationen entstehen.		Ihr DEWALT®-Ladegerät ist gemäß EN60335 doppelt isoliert, deshalb ist keine Erde erforderlich.

STANLEY Engineered Fastening verfolgt eine Politik der ständigen Produktentwicklung und -verbesserung und wir behalten uns das Recht vor, die technischen Daten eines Produkts ohne vorherige Ankündigung zu ändern.

2. TECHNISCHE DATEN

UNTER KEINEN UMSTÄNDEN SOLLTEN ANDERE INSTANDHALTUNGS- ODER WARTUNGSARBEITEN ALS DAS REINIGEN UND SCHMIEREN DER NIETAUSRÜSTUNG DURCHFÜHRT WERDEN.

2.1 TECHNISCHE DATEN

2.1.1

		NB08PT-18
Spannung	V	18 Nenn. / max. 20
Typ		3
Akkutyp		Li-Ion
Gewicht (ohne Akku)	kg	1,94
<hr/>		
L_{pa} (Schalldruckpegel)	dB(A)	73,6
K_{pa} (Schalldruck-Unsicherheitsfaktor)	dB(A)	3
L_{wa} (Schalleistung)	dB(A)	84,6
K_{wa} (Schalleistungs-Unsicherheitsfaktor)	dB(A)	3

Gesamtschwingungswerte (triaxiale Vektorsumme) gemäß EN 60745-1:

Vibrationsemissionswert a_h

$A_h =$ m/s^2 $< 2,5$

Unsicherheitsfaktor $K =$ m/s^2 $1,5$

2.1.2

Modell		NB08PT-18 2,0Ah	NB08PT-18 4,0Ah
Gewicht	kg [lbs]	2,3 [5,08]	2,6 [5,75]
Länge	mm [in]	358 [14,1]	358 [14,1]
Höhe	mm [in]	252 [9,9]	272 [10,7]
Hub	mm [in]	8,5 [0,335]	8,5 [0,335]
Zugkraft	N	18.000 [4.047]	18.000 [4.047]
Mutternbereich	Nenndurchm. mm [in]	M3 bis M10	

2.1.3.

Akku*		NA	JP/QW/GB/XE/XD/KR/A9	
Akkutyp		Li-Ion	Li-Ion	
Spannung	V_{DC}	max. 20	18 Nenn-	
Kapazität	Ah	2,0/4,0	2,0/4,0	
Gewicht	kg	0,35/0,61	0,35/0,61	
Ladedauer**	Min.	30/60	30/60	
Ladegerät**		NA	JAPAN	QW/GB/XE/XD/KR
Akkutyp		Li-Ion	Li-Ion	Li-Ion
Akkutyp Netzspannung	V_{AC}	120	100	230
Eingangsfrequenz	Hz	60	50/60	50
Gewicht	kg	0,50	0,50	0,50

Sicherungen

Europa	230 V- Werkzeuge	10 Ampere Netz
GB & Irland	230 V- Werkzeuge	3 Ampere, Stecker

*Werkzeuge der PB-Serie sind mit DEWALT® Li-Ion-Einschubakkus mit 18V Nennspannung/max. 20V kompatibel

**Die Ladedauer basiert auf den DEWALT®-Ladegeräten DCB115

2,1.4

Geschätzte Muttern pro Ladung			
	Nenn- Mutterndurchm. mm [in]	Akku 2,0Ah	Akku 4,0Ah
NB08PT-18	M3	1.300	2.600
	M4	1.300	2.600
	M5	1.200	2.400
	M6	900	1.800
	M8	600	1.200
	M10	500	1.000

Hinweis: Diese Werte werden nur als Richtwerte aufgeführt und wurden auf der Grundlage eines voll geladenen Akkus geschätzt. Die Ergebnisse können in Abhängigkeit von dem Material der Muttern, von den Werkzeugeinstellungen, vom Werkzeug-/Akkuzustand und von der Arbeitsumgebung abweichen.

2.2 SPEZIFIKATIONEN DER SETZKAPAZITÄT

Muttertyp	SETZKAPAZITÄT					
	NB08PT-18					
	M3	M4	M5	M6	M8	M10
Eurosert®	•	•	•	•	•	•
Thin Sheet Nutsert®	•	•	•	•	•	•
DK/DL	•	•	•	•	•	•
Euro Hexsert®/ Hexsert®	•	•	•	•	•	•
High Strength Hexsert®				•	•	
Squaresert®			•	•	•	
Standardmutter (Stahl)	•	•	•	•	•	•
Standardmutter (Aluminium)	•	•	•	•	•	•
Standardmutter (Rostfreier Stahl)	•	•	•	•	•	
Mutter mit geschloss- enem Ende	•	•	•	•	•	
Sechskantmutter	•	•	•	•	•	•
Alle Sechskantmuttern				•		
Tetra-Mutter		•	•	•	•	
Runde Mutter		•	•	•	•	
Soft-Set-Mutter		•	•	•		
Schlitzmutter				•		
Rohrmutter				•		
HB-Schraube				•		
HB-Schraube für Run- drohre				•		

Hinweis:

Die Kraftregelung kann nur für folgende Größen verwendet werden:

Aluminium M6 oder größer (außer für Schlitzmutter)

Stahl M5 oder größer

Rostfreier Stahl M5 oder größer

2.3 VERPACKUNGSMENGE

Dieses Paket enthält:

NB08PT-18-#####**	Menge
Installationswerkzeug mit M6 Ziehschraube und Mundstück	1 St.
Akku	*
Ladegerät	*
M4, M5 und M8 Ziehschrauben und Mundstücke	1 Set
Betriebsanleitung	1 St.

*Die Menge und der Typ der Li-Ionen-Akkus hängt von der Modellnummer und der Region ab, in der sie verkauft werden. Ihr Händler informiert Sie über Details und Optionen.

**Wenn das gekaufte Modell ein bloßes Werkzeug ist, dann wird dazu nur das „Kabellose Installationswerkzeug“ mit einem Standardsatz der Größe M6 geliefert.

2.4 LISTE DER HAUPTKOMPONENTEN (die vollständige Explosionszeichnung des Werkzeugs und die Materialaufstellung finden Sie im Wartungshandbuch)

Die Zeichnung für das Modell **NB08PT-18** finden Sie im Ausfaller des **Deckblatts**

A	Ziehschraube	M	Ladegerätlampe
B	Mundstück	N	Ladegerät
C	Sicherungsmutter	O	Akkuladegerätanschluss
D	Mundstückhülse	P	Ziehschraubensperre
E	Mundstückhülsenmutter	Q	Dreh-Ziehkopfhülse
F	Befestigung für Hakenzubehör	R	Dreh-Ziehkopf
G	Motorgehäuse	S	FR-Hebel
H	Ausblasöffnung	T	Mastgehäuse
I	Griff	Y	mutter
J	Schalter		
K	Akku		
L	Handbuch		

2.5 OPTIONALES ZUBEHÖR



WARNUNG: Da anderes Zubehör als das von STANLEY Engineered Fastening angebotene nicht mit diesem Produkt getestet wurde, könnte der Gebrauch dieses Zubehörs gefährlich sein. Um das Verletzungsrisiko zu mindern, sollte mit diesem Produkt nur von STANLEY Engineered Fastening empfohlenes Zubehör verwendet werden. Wenden Sie sich an Ihren Händler, wenn Sie weitere Informationen über das geeignete Zubehör benötigen.



WARNUNG: Um die Gefahr schwerer Verletzungen zu mindern, trennen Sie den Akku ab, bevor Sie Einstellungen vornehmen oder Anbaugeräte oder Zubehör anbringen oder entfernen.

Eine vollständige Liste von Mundstücken und Ziehschrauben sowie anderem Zubehör für die PB-Serie finden Sie über unsere Website <http://www.stanleyengineeredfastening.com/resource-center/document-library>

3. VERWENDUNG & EINRICHTUNG

Das Modell NB08PT-18 ist für die Installation von STANLEY Engineered Fastening Blindbefestigern konzipiert. **NICHT VERWENDEN** in nasser Umgebung oder in der Nähe von entflammaren Flüssigkeiten oder Gasen.



LESEN SIE VOR INBETRIEBNAHME DES WERKZEUGS ALLE SICHERHEITSWARNHINWEISE UND ALLE ANWEISUNGEN.

Elektrische Sicherheit

Der Elektromotor wurde für eine einzige Spannung konstruiert. Überprüfen Sie immer, ob die Spannung des Akkus der Spannung auf dem Typenschild entspricht. Überprüfen Sie auch, dass die Spannung des Ladegeräts der Ihres Stromnetzes entspricht.



Ihr DEWALT®-Ladegerät ist gemäß EN60335 doppelt isoliert, deshalb ist keine Erde erforderlich.

Verwendung eines Verlängerungskabels

Ein Verlängerungskabel sollte nur dann verwendet werden, wenn es absolut notwendig ist. Benutzen Sie ein zugelassenes Verlängerungskabel, das für die Leistungsaufnahme Ihres Ladegeräts ausreichend ist (siehe Technische Daten). Der Mindestquerschnitt beträgt 1 mm² und die maximale Länge beträgt 30 m. Wenn Sie eine Kabeltrommel verwenden, wickeln Sie das Kabel immer vollständig ab.

Vor dem Gebrauch

- Wählen Sie das passende Mundstück und bringen Sie es an.
- Gewährleisten Sie, dass der Akku vollständig aufgeladen ist.
- Setzen Sie den Akku in das Werkzeug ein

4. BEDIENANWEISUNGEN



Tragen Sie bei der Verwendung von Nietgeräten immer zugelassenen Gehör- und Augenschutz.



WARNUNG: Bevor Sie das Werkzeug einstellen, entfernen Sie immer den Akku.

4.1 NIETAUSRÜSTUNG

Die Zeichnung für das Modell **NB08PT-18** finden Sie im Ausfaller des **Deckblatts**

Montage von Ziehschraube und Mundstück (Abb. 4,5,6)

- Wählen Sie die richtige Ziehschraube (A) und das richtige Mundstück (B) für die zu installierende Blindmutter (Y). Das Zubehörhandbuch informiert Sie über die richtige Nietausrüstung.
- Lösen Sie die Mundstückhülsmutter (E) und entfernen Sie die Mundstückhülse (D).
- Drücken Sie die Ziehschraubensperre (P) und lösen und entfernen Sie die Ziehschraube (A).
- Schrauben Sie die richtige Ziehschraube (A) in den Dreh-Ziehkopf (R) und drücken Sie dabei die Ziehschraubensperre (P) herunter. Verriegeln Sie die Ziehschraube (A).
- Lösen Sie die Sicherungsmutter (C), schrauben Sie Mundstück (B) und Sicherungsmutter (C) ab und entfernen Sie diese Teile.
- Schrauben Sie die Sicherungsmutter (C) auf das richtige Mundstück (B) und schrauben Sie das Mundstück (B) etwas in die Mundstückhülse (D) ein.
- Passen Sie die Stellung des Mundstücks (B) an das der zu installierenden Blindmutter (Y) an. Die Ziehschraube sollte oben etwa 0-0,5mm aus der Blindmutter (Y) herausragen.
- Ziehen Sie die Sicherungsmutter (C) mit einem Schraubenschlüssel fest.

4.2 LADEGERÄTE

Ihr Werkzeug ist für die Verwendung mit einem **DEWALT®**-Ladegerät vorgesehen. Achten Sie darauf, alle Sicherheitsanweisungen zu lesen, bevor Sie das Ladegerät verwenden. An dem Ladegerät brauchen keine Einstellungen vorgenommen zu werden und es wurde für eine möglichst einfache Bedienung konzipiert.

Ladevorgang (Abb. 2)

- Schließen Sie das Ladegerät an einer geeigneten Steckdose an, bevor Sie den Akkupack einsetzen. (Siehe Technische Daten des Ladegeräts in Abschnitt 2)
- Setzen Sie den Akkupack (K) in das Ladegerät ein und achten darauf, dass er vollständig im Ladegerät sitzt. Die rote Leuchte (Aufladen) blinkt dauerhaft und zeigt dadurch an, dass der Ladevorgang begonnen wurde.
- Der Ladevorgang ist abgeschlossen, wenn die rote Kontrollleuchte ununterbrochen leuchtet. Der Akku ist vollständig aufgeladen und kann jetzt benutzt oder im Ladegerät belassen werden.

HINWEIS: Um die maximale Leistung der Li-Ion-Akkus zu gewährleisten, laden Sie die Akkus vor der ersten Anwendung vollständig auf.

Ladevorgang

Die Ladezustände des Akkupacks sind in der Tabelle unten aufgeführt.

Ladestandsanzeigen:	
	Aufladen
	Voll geladen
	Heiß/Kalt-Verzögerung*

*Die rote Leuchte blinkt weiterhin, aber während dieser Zeit leuchtet auch eine gelbe Kontrollleuchte auf. Sobald der Akku wieder eine angemessene Temperatur erreicht hat, schaltet sich die gelbe Leuchte aus und das Ladegerät nimmt den Ladevorgang wieder auf.

Dieses Ladegerät lädt keine defekten Akkus auf. Das Ladegerät zeigt eine defekte Batterie an, indem es nicht mehr leuchtet.

HINWEIS: Dies kann auch auf ein Problem mit dem Ladegerät hinweisen.

Wenn das Ladegerät auf ein Problem hinweist, bringen Sie es zusammen mit dem Akku zur Überprüfung zu einer autorisierten Servicestelle.

Heiß/Kalt-Verzögerung

Wenn das Ladegerät feststellt, dass ein Akku zu heiß oder zu kalt ist, wird automatisch eine Heiß/Kalt-Verzögerung ausgelöst. Dabei wird der Ladevorgang so lange ausgesetzt, bis der Akku eine geeignete Temperatur erreicht hat. Das Ladegerät schaltet dann automatisch auf Ladebetrieb. Dieses Funktionsmerkmal gewährleistet die maximale Lebensdauer des Akkus. Ein kalter Akku wird mit etwa der halben Geschwindigkeit eines warmen Akkus geladen. Der Akku wird während des gesamten Ladevorgangs mit der geringeren Geschwindigkeit geladen, die sich auch nicht erhöht, wenn der Akku wärmer wird.

Lithium-Ionen-Akkus

STANLEY Engineered Fastening Li-Ion-Werkzeuge der PB-Serie sind mit einem elektronischen Schutzsystem ausgestattet, das den Akku vor Überladung, Überhitzung und vollständiger Entladung schützt.

Das Gerät schaltet sich automatisch aus, wenn das elektronische Schutzsystem anschlägt. Setzen Sie in dem Fall den Li-Ion-Akku in das Ladegerät ein, bis er vollständig aufgeladen ist.

4.3 AKKUS

Ihr Werkzeug wurde speziell zur Verwendung mit DEWALT®-Li-Ion-Akkus mit max. 18V/20V entwickelt.

Einsetzen und Entnahme des Akkus in das/aus dem Werkzeug (Abb. 3)

HINWEIS: Um beste Ergebnisse zu erzielen, sollte der Akku vollständig aufgeladen sein. Das Werkzeug geht ohne Warnung aus, wenn der Akku entladen ist.

EINSETZEN DES AKKUPACKS IN DEN GRIFF

- Richten Sie den Akkupack (K) an den Führungen im Werkzeuggriff aus (Abb. 3).
- Schieben Sie ihn in den Griff, bis der Akku fest im Werkzeug sitzt, und stellen Sie sicher, dass er sich nicht lösen kann.

ENTNAHME DES AKKUPACKS AUS DEM GRIFF

- Drücken Sie Akku-Löseknopf, und ziehen Sie den Akku kräftig aus dem Werkzeuggriff.
- Legen Sie den Akku wie im Abschnitt "Ladegeräte" dieses Handbuchs beschrieben in das Ladegerät.

Empfehlungen für die Lagerung

- Ein idealer Lagerplatz ist kühl und trocken und nicht direktem Sonnenlicht sowie übermäßiger Hitze oder Kälte ausgesetzt. Für eine optimale Akkuleistung und Lebensdauer lagern Sie die Akkus bei Raumtemperatur, wenn sie nicht verwendet werden.
- Bei längerer Aufbewahrung sollte ein vollständig aufgeladener Akku an einem kühlen, trockenen Ort und außerhalb des Ladegeräts aufbewahrt werden, um optimale Ergebnisse zu erhalten.

HINWEIS: Akkus sollten nicht vollständig entladen aufbewahrt werden. Der Akku muss vor der Verwendung aufgeladen werden.

5. BEDIENUNGSSCHRITTE



WARNUNG: Beachten Sie immer die Sicherheitsanweisungen und die geltenden Vorschriften.



WARNUNG: Um die Gefahr schwerer Verletzungen zu mindern, trennen Sie den Akku ab, bevor Sie Einstellungen vornehmen oder Anbaugeräte oder Zubehör anbringen oder entfernen.



WARNUNG: Um die Gefahr schwerer Verletzungen zu mindern, beachten Sie **IMMER** die richtige Haltung der Hände.



WARNUNG: Halten Sie zur Vermeidung von schweren Verletzungen das Gerät **IMMER** gut fest, um auf plötzliche Bewegungen reagieren zu können.

5.1 RICHTIGE HALTUNG DER HÄNDE

Bei der korrekten Handposition liegt eine Hand auf dem Haupthandgriff (I), Abb. 1.

5.2 BEDIENUNG DES WERKZEUGS

Installieren einer Blindnietmutter (Abb. 7,8,9)

Das Touch Screen-Bedienungshandbuch enthält die Details zur Verwendung des Touchscreens.

Bitte besuchen Sie unsere Website <http://www.stanleyengineeredfastening.com/resource-center/document-library>

So installieren Sie eine Blindnietmutter

- Stellen Sie den FR-Hebel (S) auf die „Hub-Seite“, also von der Vorderseite des Werkzeugs aus gesehen von links nach rechts. (Dies gilt nur für den ersten Betrieb.)
- Ziehen Sie einmal an dem Schalter (J), um den Bildschirm einzuschalten und zur Ausgangsstellung zurückzukehren.
- Stellen Sie über den Bildschirm die passenden Werte für Hub oder Kraft der Mutter für Ihre geplante Arbeit ein. (Dies gilt nur für den ersten Betrieb.)
- Drücken Sie auf die Ziehschraube (A) mit der aufgesetzten Mutter (Y), um die Mutter am Mundstück (B) anzubringen.
*Setzen Sie die Mutter erst auf das geplante Werkstück auf, wenn es am Mundstück (B) angebracht wurde.
- Positionieren Sie das Werkzeug und setzen Sie es in das Loch des Werkstücks (Abb.8).
- Ziehen Sie den Schalter (J) und lassen Sie ihn wieder los (Abb. 9).
- Sobald die Mutter (Y) vollständig gesetzt wurde, kehrt das Werkzeug automatisch in seine Ausgangsstellung zurück.

Entfernen einer feststeckenden Mutter (Erzwungenes Herausdrehen)

- Tippen Sie auf dem Touchscreen auf das Symbol für das erzwungene Herausdrehen, um zur Ausgangsstellung zurückzukehren.
OR
- Stellen Sie den FR-Hebel (S) auf die „Herausdrehen-Seite“, also von der Vorderseite des Werkzeugs aus gesehen von rechts nach links.
- Ziehen Sie den Schalter solange, bis die Mutter herausgedreht ist, und lassen Sie ihn dann los.
- Stellen Sie den FR-Hebel (S) für den nächsten Setzvorgang auf die „Hub-Seite“, also von der Vorderseite des Werkzeugs aus gesehen von rechts nach links.

Zurücksetzen (Abb. 3, 9)

Wenn das Werkzeug sich nach dem Loslassen des Schalters nicht in seine Ausgangsposition bewegt oder während des Einsetzhubs anhält, nehmen Sie den Akku heraus und setzen ihn wieder ein. Wiederholen Sie dann den obigen Schritt und ziehen Sie den Schalter (J), um das Gerät wieder einzuschalten. Wenn das Problem danach weiterhin besteht, wenden Sie sich an den Kundendienst.

6. WARTUNG DES WERKZEUGS

6.1 HÄUFIGKEIT DER WARTUNG

Element	Häufigkeit
Allgemeine Werkzeugüberprüfung	Täglich
Reinigen und Schmieren der Ziehschraube	Täglich
Schmieren des Dreh-Ziehkopfes und der Dreh-Ziehkopfhülse	1.000 Muttern
Reinigen und Schmieren der Kugelspindel und des Drucklagers	50.000 Muttern*
*Es wird empfohlen, sich an ein autorisiertes Servicecenter zu wenden	

6.2 REINIGUNG



Tragen Sie bei der Reinigung der Geräte **IMMER** zugelassenen Augenschutz

Außenseite des Werkzeugs

Halten Sie die Lüftungsöffnungen des bürstenlosen Motors (H) frei von Staub und Schmutz. Wenn nötig, benutzen Sie ein weiches, feuchtes Tuch, um Staub und Schmutz von den Lüftungsöffnungen zu entfernen. Blasen Sie mit Trockenluft immer dann Schmutz und Staub aus dem Hauptgehäuse des Werkzeugs, wenn sich Schmutz sichtbar in und um die Lüftungsöffnungen (H) ansammelt.



WARNUNG: Tragen Sie bei diesen Arbeiten zugelassenen Augenschutz und eine zugelassene Staubmaske.



WARNUNG: Verwenden Sie niemals Lösungsmittel oder andere scharfe Chemikalien für die Reinigung der nichtmetallischen Teile des Gerätes. Diese Chemikalien können das in diesen Teilen verwendete Material aufweichen. Verwenden Sie ein nur mit Wasser und einer milden Seife befeuchtetes Tuch. Achten Sie darauf, dass niemals Flüssigkeiten in das Werkzeug eindringen. Tauchen Sie niemals irgendein Teil des Werkzeugs in eine Flüssigkeit.

Reinigung der Ziehschraube (Abb. 4 & 5)

- Entfernen des Akkus (K) aus dem Werkzeug. (Abb. 3)
- Lösen Sie die Mundstückhülsenmutter (E). Entfernen Sie die Mundstückhülse (D).
- Reinigen Sie die Ziehschraube (A) mit einer Drahtbürste, um Metallstaub oder Verunreinigungen zu entfernen.
- Sprühen Sie ein Schmiermittel auf das Gewinde der Ziehschraube (A) und auf den gewindelosen Teil.
- Schrauben Sie die Mundstückhülsenmutter (E) auf das Mastgehäuse (T).

Schmieren des Dreh-Ziehkopfes und der Dreh-Ziehkopfhülse (Abb. 5)

- Entfernen des Akkus (K) aus dem Werkzeug. (Abb. 3)
- Lösen Sie die Mundstückhülsenmutter (E). Entfernen Sie die Mundstückhülse (D).
- Sprühen Sie nach jeweils 1.000 gesetzten Muttern ein Schmiermittel auf den Bereich zwischen Dreh-Ziehkopf (R) und Dreh-Ziehkopfhülse.
- Schrauben Sie die Mundstückhülsenmutter (E) auf das Mastgehäuse (T).

Reinigungsanweisungen für Ladegeräte



WARNUNG: Stromschlaggefahr. Trennen Sie das Ladegerät von der Wechselstromsteckdose, bevor Sie es reinigen.

Schmutz und Fett an der Außenseite des Ladegeräts können mit einem Tuch oder einer weichen, nicht-metallischen Bürste entfernt werden.

Verwenden Sie **KEIN** Wasser oder Reinigungslösungen.

6.3 ERSATZTEILE – WERKZEUG

Informationen zu Ersatzteilen enthalten die jeweiligen Wartungshandbücher, die Sie auf unserer Website finden:

<http://www.stanleyengineeredfastening.com/resource-center/document-library>

6.4 AUFLADBARER AKKUPACK

Dieser Akkupack mit langer Lebensdauer muss wieder aufgeladen werden, wenn er nicht mehr ausreichend Energie bei Arbeiten liefert, die vorher problemlos durchgeführt werden konnten. Am Ende seiner technischen Lebensdauer entsorgen Sie ihn bitte umweltgerecht.

- Lassen Sie den Akkupack sich vollständig entladen und entfernen Sie ihn dann vom Werkzeug.
- Li-Ionen-Zellen sind recycelbar. Geben Sie sie bei Ihrem Händler oder bei einer kommunalen Recycling-Sammelstelle ab. Dort werden die gesammelten Akkupacks recycelt oder ordnungsgemäß entsorgt.

6,5 UMWELTSCHUTZ

Abfalltrennung. Dieses Produkt darf nicht mit normalem Haushaltsabfall entsorgt werden.



Wenn Sie eines Tages feststellen, dass Ihr STANLEY Engineered Fastening-Produkt ersetzt werden muss oder Sie es nicht mehr benötigen, entsorgen Sie es nicht mit dem normalen Haushaltsabfall. Führen Sie dieses Produkt der Abfalltrennung zu. Die separate Entsorgung von Gebrauchtprodukten und Verpackungen ermöglicht das Recycling und die Wiederverwendung der Stoffe. Die Wiederverwendung von Recyclingstoffen hilft, Umweltverschmutzung zu vermeiden und mindert die Nachfrage nach Rohstoffen.



Lokale Vorschriften regeln möglicherweise die getrennte Entsorgung von Elektroprodukten und Haushaltsabfall an kommunalen Entsorgungsstellen oder beim Einzelhändler, wenn Sie ein neues Produkt kaufen. Die nächstgelegene autorisierte Kundendienststelle erfahren Sie bei Ihrer örtlichen STANLEY Engineered Fastening Geschäftsstelle unter der in dieser Betriebsanleitung angegebenen Adresse. Alternativ erhalten Sie eine Liste der autorisierten STANLEY Engineered Fastening-Kundendienstwerkstätten und vollständige Informationen über unseren Kundendienst im Internet unter: **www.StanleyEngineeredFastening.com**

7. KONFORMITÄTSERKLÄRUNG

7.1 EC-KONFORMITÄTSERKLÄRUNG

Wir, **STANLEY Engineered Fastening, Nippon POP Rivets and Fasteners Ltd., Hosoda, Noyori-cho, Toyohashi, Aichi, 441-8540 JAPAN**, erklären in unserer alleinigen Verantwortung, dass das Produkt:

Beschreibung: Elektrowerkzeug
Modell: STANLEY® Assembly Technologies / NB08PT-18

auf das sich diese Erklärung bezieht, mit den folgenden Rechtsvorschriften übereinstimmt:

2006/42/EC	Die Maschinenrichtlinie
2014/30/EU	Die Richtlinie über elektromagnetische Verträglichkeit (EMV)
2014/53/EU	Funkgeräterichtlinie
2011/65/EU	RoHS Restriction of Hazardous Substances (Reduzierung von Schadstoffen)

sowie mit folgender harmonisierten Norm:

IEC 60745-1: 2006 MIT DER EN-ABWEICHUNG	EN ISO 301 489-17: 2017
IEC 60745-2-16: 2008 MIT DER EN-ABWEICHUNG	EN ISO 300 328: 2016
EN ISO 55014-1: 2017	EN ISO 62209-2: 2010
EN ISO 55014-2: 2015	EN ISO 62479: 2010
EN ISO 62233: 2008	EN ISO 50566: 2017
EN ISO 301 489-1: 2019	EN ISO 12100: 2010

Die technische Dokumentation wird in Übereinstimmung mit Anhang 1, Abschnitt 1.7.4.1 zusammengestellt, und zwar in Übereinstimmung mit der folgenden Richtlinie: **2006/42/EC Maschinenrichtlinie** (siehe Verordnungen 2008 Nr. 1597 - Bereitstellung von Richtlinien zur Maschinensicherheit).

Der Unterzeichner gibt diese Erklärung ab im Namen von STANLEY Engineered Fastening

Daisuke Mori

Daisuke Mori

Director of Engineering, Japan

Nippon POP Rivets and Fasteners Ltd., Hosoda, Noyori-cho, Toyohashi, Aichi, 441-8540 JAPAN

Ort der Ausstellung: Aichi, Japan
Datum der Ausstellung: 01-06-2021

Der Unterzeichnete ist verantwortlich für die Zusammenstellung des technischen Dossiers für Produkte, die in der Europäischen Union verkauft werden, und gibt diese Erklärung im Namen von Stanley Engineered Fastening ab.

Matthias Appel

Teamleiter Technische Dokumentation

Stanley Engineered Fastening, Tucker GmbH, Max-Eyth-Straße 1, 35394 Gießen, DEUTSCHLAND



**Diese Maschine ist konform mit
 Maschinenrichtlinie 2006/42/EG**

STANLEY
 Engineered Fastening

7.2 GB-KONFORMITÄTSERKLÄRUNG

Wir, **Stanley Engineered Fastening, Nippon POP Rivets and Fasteners Ltd., Hosoda, Noyori-cho, Toyohashi, Aichi, 441-8540 JAPAN**, erklären in unserer alleinigen Verantwortung, dass das Produkt:

Beschreibung: Elektrowerkzeug

Modell: STANLEY® Assembly Technologies / NB08PT-18

auf das sich diese Erklärung bezieht, mit den folgenden festgelegten GB-Verordnungen übereinstimmt:

The Supply of Machinery (Safety) Regulations 2008, S.I. 2008/1597 (in der jeweils gültigen Fassung)
Electromagnetic Compatibility Regulations 2016, S.I. 20161091 (in der jeweils gültigen Fassung)
The Radio Equipment Regulations 2017, S.I. 2017/1206 (in der jeweils gültigen Fassung)
The Restriction of the Use of Certain Hazardous Substances in Electrical and Electronic Equipment Regulations 2012, S.I. 2012/3032 (in der jeweils gültigen Fassung)

sowie mit folgenden festgelegten Normen:

IEC 60745-1: 2006 MIT DER EN-ABWEICHUNG	EN ISO 301 489-17: 2017
IEC 60745-2-16: 2008 MIT DER EN-ABWEICHUNG	EN ISO 300 328: 2016
EN ISO 55014-1: 2017	EN ISO 62209-2: 2010
EN ISO 55014-2: 2015	EN ISO 62479: 2010
EN ISO 62233: 2008	EN ISO 50566: 2017
EN ISO 301 489-1: 2019	EN ISO 12100: 2010

Die technische Dokumentation wurde erstellt in Übereinstimmung mit der Supply of Machinery (Safety) Regulations 2008, S.I. 2008/1597 (in der jeweils gültigen Fassung).

Der Unterzeichner gibt diese Erklärung ab im Namen von STANLEY Engineered Fastening

Daisuke Mori

Daisuke Mori

Director of Engineering, Japan

Nippon POP Rivets and Fasteners Ltd., Hosoda, Noyori-cho, Toyohashi, Aichi, 441-8540 JAPAN

Ort der Ausstellung: Aichi, Japan

Datum der Ausstellung: 01-06-2021

Der Unterzeichnete ist verantwortlich für die Zusammenstellung des technischen Dossiers für Produkte, die in Großbritannien verkauft werden, und gibt diese Erklärung im Namen von Stanley Engineered Fastening ab.

A. K. Seewraj

Director of Engineering, UK

Avdel UK Limited, Stanley House, Works Road, Letchworth Garden City, Hertfordshire, SG6 1JY GROSSBRITANNIEN



**Diese Maschine ist konform mit
Supply of Machinery (Safety) Regulations 2008,
S.I. 2008/1597 (in der geänderten Fassung)**

STANLEY
Engineered Fastening

8. ERKLÄRUNG ZU FUNKGERÄTEN

Dieses Gerät entspricht den CE-Anforderungen an die Strahlenbelastung, die für eine unkontrollierte Umgebung festgelegt sind. Endbenutzer müssen die spezifischen Betriebsanweisungen befolgen, um die Konformität mit der HF-Exposition zu gewährleisten.

8.1 SPEZIFIKATIONEN FÜR FUNKGERÄTE

Dieses Werkzeug enthält ein HF-Modul (ESP32-WROOM-32 von Espressif, FCC-Code: 2AC7Z-ESPWROOM32, IC-Code: 21098-ESPWROOM32) und funktioniert unter den folgenden Bedingungen.

Wi-Fi: 2,412MHz~2,472MHz, 13dBm, DSSS und OFDM

Bluetooth: 2,402MHz~2,480MHz, 4dBm

Eine gedruckte Antenne mit 2dBi Verstärkung, die in das HF-Modul integriert ist (ESP32-WROOM-32).

Oszillator: HF: 40MHz, Bildschirmmodul: *25MHz (für MC), 32.768kHz (für RTC)

*25MHz wird in der CPU auf maximal 180MHz vervielfältigt.

8.2 FCC-ERKLÄRUNG

Dieses Gerät entspricht Teil 15 der FCC-Bestimmungen.

Der Betrieb unterliegt den beiden folgenden Bedingungen:

- (1) Dieses Gerät darf keine schädlichen Störungen verursachen und
- (2) dieses Gerät muss alle empfangenen Störungen akzeptieren, einschließlich Störungen, die unerwünschte Funktionen verursachen können.

Jegliche Änderungen oder Modifikationen, die nicht ausdrücklich von der für die Einhaltung der Vorschriften verantwortlichen Partei genehmigt wurden, können Ihre Befugnis zum Betrieb des Geräts erlöschen lassen.

Dieses Gerät wurde getestet und erfüllt die Grenzwerte für ein Gerät der Klasse B gemäß Teil 15 der FCC-Bestimmungen. Diese Grenzwerte sollen einen angemessenen Schutz vor schädlichen Störungen in Wohngebieten gewährleisten. Dieses Gerät erzeugt und verwendet Hochfrequenzenergie und kann sie abstrahlen, und es kann, wenn es nicht in Übereinstimmung mit den Anweisungen verwendet wird, Störungen des Funkverkehrs verursachen. Es gibt jedoch keine Garantie, dass in einer bestimmten Installation keine Störungen auftreten. Falls dieses Gerät Störungen des Radio- oder Fernsehempfangs verursacht, was durch Ein- und Ausschalten des Geräts überprüft werden kann, sollte der Benutzer versuchen, die Störungen durch eine oder mehrere der folgenden Maßnahmen zu beheben:

- Neuausrichtung oder Neupositionierung der Empfangsantenne.
- Vergrößerung des Abstands zwischen Gerät und Empfänger.
- Anschließen des Geräts an eine Steckdose, die zu einem anderen Stromkreis gehört als dem, zu dem der Empfänger gehört.
- Bitten Sie den Händler oder einen erfahrenen Radio-/Fernsehtechniker um Hilfe.

Dieses Gerät entspricht den HF-Grenzen der FCC an die Strahlenbelastung, die für eine unkontrollierte Umgebung festgelegt sind. Um die Einhaltung der FCC-Anforderungen zur Konformität mit der HF-Exposition zu gewährleisten, ist während des Sendens der direkte Kontakt mit der Sendeantenne zu vermeiden.

8.3 IC(ISED)-ERKLÄRUNG

Dieses Gerät entspricht den lizenzfreien RSS von Industry Canada. Der Betrieb unterliegt den beiden folgenden Bedingungen:

- (1) Dieses Gerät darf keine Störungen verursachen; und
- (2) Dieses Gerät muss alle Störungen akzeptieren, einschließlich Störungen, die unerwünschte Funktionen des Geräts verursachen können.

Dieses EUT entspricht den SAR-Werten für die allgemeine Bevölkerung/unkontrollierte Expositionsgrenzwerte in IC RSS-102 und wurde in Übereinstimmung mit den in IEEE 1528 und IEC 62209 spezifizierten Messmethoden und -verfahren geprüft.

Dieses Gerät sollte so weit wie möglich vom Körper des Benutzers entfernt installiert und betrieben werden, oder es sollte auf eine niedrigere Ausgangsleistung eingestellt werden, wenn eine solche Funktion verfügbar ist.

9. SCHÜTZEN SIE IHRE INVESTITION!

9.1 STANLEY ENGINEERED FASTENING WERKZEUGGARANTIE

STANLEY Engineered Fastening garantiert, dass alle Elektrowerkzeuge sorgfältig hergestellt wurden und dass sie bei normalem Gebrauch und normaler Wartung für einen Zeitraum von einem (1) Jahr frei von Material- und Verarbeitungsfehlern sind.

Wir verlängern die Garantie auf Ihr Werkzeug (ausgenommen Batterien und Ladegerät) von einem (1) Jahr auf zwei (2) Jahre, wenn Sie Ihr Werkzeug online registrieren. (Siehe Abschnitt 9.2 am Ende dieser Seite.)

Diese Nietwerkzeuggarantie gilt nur für den ursprünglichen Käufer des Werkzeugs und für die ursprüngliche Nutzung.

Ausschlüsse:

Normaler Verschleiß.

Regelmäßige Wartung, Reparatur und Ersatzteilbedarf aufgrund normaler Abnutzung sind von der Garantie ausgeschlossen.

Missbrauch & Fehlbedienung.

Defekte oder Schäden, die durch unsachgemäßen Betrieb, Lagerung, Missbrauch oder Fehlbedienung, Unfall oder Nachlässigkeit entstehen, sowie physische Schäden sind von der Garantie ausgeschlossen.

Unbefugte Wartung oder Änderung.

Defekte oder Schäden, die auf Service, Testeinstellung, Installation, Wartung, Änderung oder Modifikation in irgendeiner Weise durch andere Parteien als von STANLEY Engineered Fastening oder seinen autorisierten

Kundendienststellen zurückzuführen sind, sind von der Gewährleistung ausgeschlossen.

Alle anderen Garantien, ob ausdrücklich oder impliziert, einschließlich Garantien der Marktgängigkeit oder Eignung für einen bestimmten Zweck, sind ausgeschlossen.

Sollte dieses Werkzeug die Garantiebedingungen erfüllen, bringen Sie es unverzüglich zu einer autorisierten Kundendienststelle an einem Standort in Ihrer Nähe. Für eine Liste der autorisierten STANLEY® Engineered Fastening-Kundendienststellen in den USA oder Kanada rufen Sie uns gebührenfrei an unter: (877)364 2781.

Von außerhalb der USA und Kanada besuchen Sie unsere Website **www.StanleyEngineeredFastening.com**, wo Sie eine Filiale von STANLEY Engineered Fastening in Ihrer Nähe finden.

STANLEY Engineered Fastening wird dann kostenlos alle Teile austauschen, die von uns aufgrund von fehlerhaftem Material oder Verarbeitung als defekt festgestellt wurden und das Werkzeug mit bezahlten Versandkosten zurücksenden. Das ist unsere einzige Verpflichtung unter dieser Garantie. In keinem Fall ist STANLEY Engineered Fastening haftbar für Folge- oder Einzelschäden, die sich aus dem Kauf oder der Verwendung dieses Werkzeugs ergeben.

9.2 REGISTRIEREN SIE IHR BLINDNIETWERKZEUG ONLINE

Um Ihre Garantie online zu registrieren, besuchen Sie uns hier:

<http://www.stanleyengineeredfastening.com/popavdel-powertools/warranty-card>. Vielen Dank, dass Sie sich für ein Werkzeug der Stanley®-Marke STANLEY Engineered Fastening entschieden haben.

©2021 Stanley Black & Decker
 Todos los derechos reservados.

Se prohíbe reproducir y/o publicar esta información en cualquier formato o medio (ni electrónico ni mecánico) sin la autorización previa por escrito de STANLEY Engineered Fastening. La información se proporciona en función de los datos conocidos en el momento de la presentación de este producto. STANLEY Engineered Fastening aplica una política de mejora continua de sus productos, por lo que estos están sujetos a modificaciones. La información facilitada es de aplicación al producto tal y como ha sido entregado por STANLEY Engineered Fastening. Por lo tanto, STANLEY Engineered Fastening no se responsabiliza de ningún daño derivado de alguna variación respecto de las especificaciones originales del producto.

Esta información ha sido elaborada con la máxima atención. No obstante, STANLEY Engineered Fastening no asumirá responsabilidad alguna en caso de fallos en la información o por las consecuencias que pudieran derivarse de la misma. STANLEY Engineered Fastening no asumirá responsabilidad alguna por los daños derivados de actividades efectuadas por terceros. Los nombres profesionales, los nombres comerciales, las marcas comerciales registradas, etc. utilizados por STANLEY Engineered Fastening no deben considerarse libres, de conformidad con la legislación relativa a la protección de marcas comerciales.

ÍNDICE

Nota: Los esquemas relacionados con el NB08PT-18 se encuentran en el desplegable de la cubierta

1. DEFINICIONES DE SEGURIDAD	72
1.1 SEGURIDAD GENERAL	72
1.2 SEGURIDAD EN EL LUGAR DE TRABAJO	72
1.3 SEGURIDAD ELÉCTRICA	72
1.4 SEGURIDAD PERSONAL.....	73
1.5 USO Y CUIDADO DE LAS HERRAMIENTAS ELÉCTRICAS	73
1.6 USO Y MANTENIMIENTO DE LA HERRAMIENTA DE BATERÍA	74
1.7 MANTENIMIENTO	75
1.8 INSTRUCCIONES DE SEGURIDAD IMPORTANTES PARA TODOS LOS CARGADORES DE BATERÍA	75
1.9 INSTRUCCIONES DE SEGURIDAD IMPORTANTES PARA TODAS LAS BATERÍAS.....	76
1.10 INSTRUCCIONES ESPECÍFICAS DE SEGURIDAD PARA BATERÍAS DE IONES DE LITIO (LI-ION)	76
1.11 RIESGOS RESIDUALES	77
1.12 ETIQUETAS E ICONOS.....	77
2. ESPECIFICACIONES.....	78
2.1 DATOS TÉCNICOS.....	78
2.2 ESPECIFICACIONES SOBRE LA COLOCACIÓN	80
2.3 CONTENIDO DE LA CAJA.....	80
2.4 LISTA DE COMPONENTES PRINCIPALES.....	81
2.5 ACCESORIOS OPCIONALES	81
3. USO Y CONFIGURACIÓN DE LA HERRAMIENTA	82
4. INSTRUCCIONES DE FUNCIONAMIENTO.....	83
4.1 BOQUILLA	83
4.2 CARGADORES	83
4.3 BATERÍAS	84
5. PROCEDIMIENTO DE TRABAJO	85
5.1 POSICIÓN CORRECTA DE LAS MANOS	85
5.2 FUNCIONAMIENTO DE LA HERRAMIENTA	85
6. MANTENIMIENTO DE LA HERRAMIENTA	86
6.1 FRECUENCIA DEL MANTENIMIENTO.....	86
6.2 LIMPIEZA	86
6.3 PIEZAS DE REPUESTO – HERRAMIENTAS.....	87
6.4 BATERÍAS RECARGABLES	87
6.5 PROTECCIÓN DEL MEDIOAMBIENTE	87
7. DECLARACIÓN DE CONFORMIDAD	88
7.1 DECLARACIÓN DE CONFORMIDAD CE	88
7.2 DECLARACIÓN DE CONFORMIDAD DEL REINO UNIDO.....	89
8. DECLARACIÓN SOBRE RADIOFRECUENCIA.....	90
8.1 ESPECIFICACIONES DE RADIOFRECUENCIA.....	90
8.2 DECLARACIÓN FCC	90
8.3 DECLARACIÓN IC (ISED)	90
9. ¡PROTEJA SU INVERSIÓN!.....	91
9.1 GARANTÍA DE LA HERRAMIENTA STANLEY ENGINEERED FASTENING	91
9.2 REGISTRE SU REMACHADORA ONLINE.....	91



Las personas que instalen o hagan funcionar la herramienta deberán leer el manual de instrucciones, prestando especial atención a las siguientes normas de seguridad.

1. DEFINICIONES DE SEGURIDAD

Las siguientes definiciones describen el nivel de gravedad de cada palabra de advertencia. Lea el manual y preste atención a estos símbolos.



PELIGRO: Indica una situación de peligro inminente que, de no evitarse, **ocasionará la muerte o lesiones graves.**



PRECAUCIÓN: Indica una situación potencialmente peligrosa que, de no evitarse, **puede** ocasionar una **lesión menor o de gravedad moderada.**



ADVERTENCIA: Indica una situación potencialmente peligrosa que, de no evitarse, **podría** ocasionar la **muerte o una lesión grave.**

AVISO: Indica una práctica **no relacionada con lesiones personales** que, de no evitarse, **puede ocasionar daños materiales.**



Indica riesgo de descarga eléctrica



Indica riesgo de incendio

El funcionamiento o el mantenimiento inadecuado de este producto podrían causar lesiones graves o daños materiales. Lea y comprenda todas las advertencias e instrucciones de funcionamiento antes de usar este dispositivo. Cuando utilice herramientas eléctricas, deberá tomar siempre todas las precauciones básicas de seguridad para reducir el riesgo de lesiones personales.

1.1 SEGURIDAD GENERAL



¡ADVERTENCIA! Lea todas las advertencias de seguridad y todas las instrucciones. En caso de incumplimiento de las advertencias e instrucciones, puede ocurrir una descarga eléctrica, un incendio y/o lesiones graves.

CONSERVE TODAS LAS ADVERTENCIAS E INSTRUCCIONES PARA FUTURAS CONSULTAS

El término “herramienta eléctrica” que aparece en las advertencias se refiere a la herramienta eléctrica que funciona a través de la red eléctrica (con cable) o a la herramienta eléctrica que funciona con batería (sin cable).

- *No use la herramienta para otros fines distintos al previsto de colocación de remaches de STANLEY Engineered Fastening.*
- *Use solamente piezas, remaches y accesorios recomendados por el fabricante.*
- *Use las herramientas solo con las baterías designadas específicamente.*

1.2 SEGURIDAD EN EL LUGAR DE TRABAJO

- **Mantenga el área de trabajo limpia y bien iluminada.** Los lugares de trabajo desordenados u oscuros propician los accidentes.
- **No utilice herramientas eléctricas en atmósferas explosivas, como ambientes donde haya polvo, gases o líquidos inflamables.** Las herramientas eléctricas producen chispas que pueden inflamar el polvo o los humos.
- **Mantenga alejados a los niños y a las personas que estén cerca mientras utiliza una herramienta eléctrica.** Las distracciones pueden provocar la pérdida del control.

1.3 SEGURIDAD ELÉCTRICA

- **Los enchufes de las herramientas eléctricas deben corresponderse con la toma de corriente. No modifique nunca el enchufe de ninguna forma. No utilice ningún enchufe adaptador con las**

herramientas eléctricas conectadas a tierra (con puesta a masa). Los enchufes no modificados y las tomas de corriente correspondientes reducirán el riesgo de descarga eléctrica.

- **Evite el contacto del cuerpo con superficies conectadas a tierra como tuberías, radiadores, cocinas con horno y frigoríficos.** Existe un mayor riesgo de descarga eléctrica si tiene el cuerpo conectado a tierra.
- **No exponga las herramientas eléctricas a la lluvia ni a condiciones húmedas.** La introducción de agua en una herramienta eléctrica aumentará el riesgo de electrocución.
- **No haga un uso inapropiado del cable. No use nunca el cable para transportar, tirar de la herramienta eléctrica ni desenchufarla. Mantenga el cable alejado del calor, aceite, bordes afilados y piezas móviles.** Los cables dañados o enredados aumentan el riesgo de descarga eléctrica.
- **Cuando esté utilizando una herramienta eléctrica al aire libre, use un cable alargador adecuado para su uso en exteriores.** La utilización de un cable adecuado para exteriores reduce el riesgo de descarga eléctrica.
- **Si no puede evitar utilizar una herramienta eléctrica en un lugar húmedo, use suministro protegido con un dispositivo diferencial residual (DDR).** El uso de un DDR reduce el riesgo de descarga eléctrica. .

1.4. SEGURIDAD PERSONAL

- **Manténgase alerta, esté atento a lo que hace y use el sentido común cuando utilice una herramienta eléctrica. No maneje una herramienta eléctrica cuando esté cansado o bajo los efectos de drogas, medicamentos o alcohol.** Un momento de descuido mientras utiliza las herramientas eléctricas puede dar lugar a lesiones graves.
- **Use equipo de protección individual. Use siempre protección visual.** El uso del equipo de protección, como mascarillas antipolvo, calzado antideslizante, casco o protección auditiva para condiciones apropiadas, reduce las lesiones personales.
- **Evite la puesta en funcionamiento involuntaria. Asegúrese de que el interruptor esté en posición de apagado antes de conectar la fuente de alimentación y/o la batería, o de levantar o transportar la herramienta.**
- **Llevar las herramientas eléctricas con el dedo puesto en el interruptor o las herramientas eléctricas activadoras que tengan el interruptor encendido puede provocar accidentes.**
- **Saque toda llave de ajuste o llave inglesa antes de encender la herramienta eléctrica.** Una llave inglesa u otra llave que se deje puesta en una pieza en movimiento de la herramienta eléctrica pueden ocasionar lesiones personales.
- **No alargue demasiado los brazos. Mantenga un apoyo firme sobre el suelo y conserve el equilibrio en todo momento.** Esto permite un mejor control de la herramienta eléctrica en caso de imprevistos.
- **Utilice ropa adecuada. No lleve ropa suelta ni joyas. Mantenga el cabello, la ropa y los guantes alejados de las piezas móviles.** La ropa suelta, las joyas y el pelo largo pueden quedar atrapados en las piezas móviles.
- **Si se suministran dispositivos para la conexión del equipo de extracción y recogida de polvo, asegúrese de que estén conectados y de que se usen adecuadamente.** El uso de equipo de recogida de polvo puede reducir los riesgos relacionados con el polvo.

1.5 USO Y CUIDADO DE LAS HERRAMIENTAS ELÉCTRICAS

- **No fuerce la herramienta eléctrica. Use la herramienta eléctrica correcta para el trabajo que debe realizar.** La herramienta eléctrica funcionará mejor y de forma más segura si se utiliza con la intensidad para la que fue diseñada.
- **No utilice la herramienta eléctrica si no puede encenderse y apagarse con el interruptor.** Toda herramienta eléctrica que no pueda controlarse con el interruptor es peligrosa y debe ser reparada.
- **Desconecte el enchufe de la fuente de alimentación y/o la batería de la herramienta eléctrica antes de realizar ajustes, cambiar accesorios o guardar las herramientas eléctricas.** Esta medida de seguridad preventiva reduce el riesgo de arranques accidentales de la herramienta eléctrica.
- **Guarde las herramientas eléctricas que no esté utilizando fuera del alcance de los niños y no permita que las utilicen las personas que no estén familiarizadas con ellas o con estas instrucciones.** Las herramientas eléctricas son peligrosas en caso de uso por personas no capacitadas.

- **Realice el mantenimiento de las herramientas eléctricas. Compruebe que no haya desalineación ni bloqueo de piezas móviles, rotura de piezas u otras condiciones que puedan afectar al funcionamiento de la herramienta eléctrica. Si la herramienta eléctrica está dañada, repárela antes de utilizarla.** Muchos accidentes son debidos al incorrecto mantenimiento de las herramientas eléctricas.
- **Mantenga las herramientas de corte afiladas y limpias.** Si las herramientas de corte están correctamente mantenidas, existen menos probabilidades de que las aristas cortantes se bloqueen.
- **Use la herramienta eléctrica, los accesorios y las brocas de la herramienta etc., conforme a estas instrucciones, teniendo en cuenta las condiciones de trabajo y el trabajo que vaya a realizarse.** El uso de la herramienta eléctrica para operaciones que no sean las previstas puede ocasionar una situación peligrosa.
- La herramienta debe mantenerse siempre en condiciones de trabajo seguras, debe comprobarse a intervalos regulares que no presente daños y debe ser utilizada por personal capacitado. El procedimiento de desmontaje deberá ser realizado por personal capacitado. No desmonte esta herramienta sin consultar antes las instrucciones de mantenimiento.
- No modifique la herramienta de ningún modo. Si el cliente aporta cualquier modificación a la herramienta, se responsabilizará totalmente de ello y perderán validez todas las garantías aplicables.
- Desconecte la batería de la herramienta antes de realizar cualquier mantenimiento o intento de ajuste, o antes de colocar o extraer un conjunto de boquilla.
- Antes del uso, compruebe que no haya ninguna desalineación o bloqueo de las piezas móviles, rotura de piezas y cualquier otra condición que pudiera afectar al funcionamiento de la herramienta. Si la herramienta está dañada, llévela a reparar antes de utilizarla. Extraiga las posibles llaves de ajuste antes del uso.
- Antes de usar la herramienta, compruebe que la batería no esté dañada. Evite caídas de la batería. Los golpes bruscos pueden causar daños internos y fallos prematuros a la batería.
- Mantenga el área de trabajo limpia y bien iluminada.
- Utilice ropa adecuada. No lleve ropa suelta ni joyas. Mantenga el cabello, la ropa y los guantes alejados de las piezas móviles. Las ropas sueltas, las joyas o el cabello largo pueden quedar atrapados por las piezas en movimiento.
- Adopte una posición firme y estable antes de hacer funcionar la herramienta.
- Los operadores y otras personas que se encuentren en la zona de trabajo deben usar gafas de seguridad aprobadas ANSI Z87.1 CAN/CSA Z94.3 u otras con protectores laterales. Use siempre gafas de seguridad y protectores de oídos mientras utiliza la máquina.
- Se requiere espacio suficiente para las manos del operador de la máquina antes de remachar.
- No haga funcionar la herramienta dirigiéndola hacia ninguna persona.
- **NO HAGA FUNCIONAR** la herramienta sin la carcasa de la boquilla montada.
- No utilice la herramienta o el cargador en atmósfera explosiva o en un entorno que permita la exposición a fluidos o gases combustibles.
- No utilice la herramienta o el cargador en un entorno que permita la exposición a humedad o lluvia, para evitar el riesgo de descarga eléctrica.
- No haga un uso indebido de la máquina arrojándola o usándola como un martillo.
- No permita que entren polvo u objetos extraños en las ranuras de ventilación de la herramienta pues esto puede causar el mal funcionamiento de la herramienta.
- Mantenga las manos secas, limpias y libres de aceite y grasa.
- Cuando transporte la herramienta de un lugar a otro, mantenga las manos alejadas del gatillo, para evitar la activación involuntaria.
- Nunca deje la herramienta básica sin supervisión.
- Desconecte la batería cuando no use la herramienta.

1.6 USO Y MANTENIMIENTO DE LA HERRAMIENTA DE BATERÍA

- **Recargue solo con el cargador especificado por el fabricante.** Un cargador adecuado para un tipo de grupo de baterías puede ocasionar riesgo de incendio si se utiliza con otro grupo de baterías.

- **Use herramientas eléctricas sólo con las baterías designadas específicamente.** El uso de cualquier otro tipo de batería puede ocasionar riesgos de lesión e incendio.
- **Cuando no se esté utilizando la batería, manténgala alejada de otros objetos metálicos como clips, monedas, llaves, clavos, tornillos u otros objetos pequeños de metal que puedan establecer una conexión de un terminal a otro.** Si se produce un cortocircuito en los terminales de la batería, pueden ocasionarse quemaduras o incendio.
- **En caso de uso indebido, el líquido puede salirse de la batería, evite el contacto. En caso de contacto accidental, aclare con agua. Si el líquido entra en contacto con los ojos, consulte a un médico.** El líquido que sale de la batería puede causar irritación o quemaduras.

1.7 MANTENIMIENTO

- **La herramienta eléctrica debe ser reparada por un técnico capacitado que utilice únicamente partes de sustitución idénticas.** De este modo se asegura el mantenimiento de la seguridad de la herramienta eléctrica.

1.8 INSTRUCCIONES DE SEGURIDAD IMPORTANTES PARA TODOS LOS CARGADORES DE BATERÍAS

GUARDE ESTAS INSTRUCCIONES: Este manual contiene instrucciones importantes de seguridad y funcionamiento para los cargadores de baterías compatibles (consulte Datos técnicos).

- Antes de utilizar el cargador, lea todas las instrucciones y advertencias del cargador, de la batería y del producto que utiliza la batería.



ADVERTENCIA: Riesgo de descarga eléctrica. No permita que ningún líquido penetre en el cargador. Ello puede causar descargas eléctricas.



ADVERTENCIA: Recomendamos el uso de un dispositivo diferencial residual con una capacidad nominal de corriente residual de 30 mA o menos.



PRECAUCIÓN: Peligro de quemaduras. Para reducir el riesgo de daños, cargue solo las baterías recargables de DEWALT®. Otras baterías pueden explotar y causar lesiones personales y daños.



PRECAUCIÓN: Mantener fuera del alcance los niños.

AVISO: En determinadas circunstancias, cuando el cargador está conectado a la red eléctrica, los contactos de carga internos pueden entrar en cortocircuito debido a materiales extraños. Los materiales conductores extraños, como, por ejemplo, a título enunciativo pero no limitativo, lana de acero, papel de aluminio o cualquier acumulación de partículas metálicas, deben mantenerse alejados de las cavidades del cargador. Desconecte siempre el cargador de la red cuando no haya ninguna batería en la cavidad. Desconecte el cargador antes de intentar limpiarlo.

- NO intente cargar el paquete de baterías con otros cargadores distintos a los indicados en este manual. El cargador y la batería han sido específicamente diseñados para funcionar juntos.
- Estos cargadores no han sido diseñados para fines distintos a la recarga de las baterías recargables de DEWALT®. Cualquier otro uso puede causar riesgos de incendio, descargas eléctricas o electrocución.
- No exponga el cargador a la lluvia o a la nieve.
- Tire del enchufe y no del cable para desconectar el cargador. De este modo, reducirá el riesgo de daños al enchufe y al cable eléctrico.
- Compruebe que el cable se encuentre ubicado de modo que nadie pueda pisarlo o tropezar con él y que no esté sujeto a daños o esfuerzos.
- No utilice cables prolongadores a menos que sea estrictamente necesario. El uso de un cable prolongador inadecuado puede causar riesgos de incendios y descargas eléctricas o electrocución.
- No coloque ningún objeto encima del cargador ni coloque el cargador sobre una superficie blanda que bloquee las ranuras de ventilación y produzca un excesivo calor interno. Coloque el cargador en un lugar alejado de cualquier fuente de calor. El cargador se ventila a través de las ranuras en la parte superior e inferior de la carcasa.
- No utilice el cargador si el cable o el enchufe están dañados, y hágalos reparar de inmediato.
- No utilice el cargador si ha recibido un gran golpe, si se ha caído o si se ha dañado de cualquier otro modo. Llévelo a un centro de servicios autorizado.

- *No desmonte el cargador, llévelo a un centro de servicio autorizado cuando necesite repararlo o hacerle el mantenimiento. Un nuevo montaje incorrecto puede causar riesgos de incendio y descarga eléctrica o electrocución.*
- *Desconecte el cargador del enchufe antes de intentar limpiarlo. Esto reducirá el riesgo de descarga eléctrica. Extraer la batería no reduce el riesgo de descarga eléctrica.*
- *NO intente nunca conectar dos cargadores juntos.*
- *El cargador ha sido diseñado para funcionar con la corriente eléctrica doméstica estándar (consulte las especificaciones del cargador). No intente usarla con ningún otro voltaje. Esto no se aplica al cargador de vehículos.*

1.9 INSTRUCCIONES DE SEGURIDAD IMPORTANTES PARA TODAS LAS BATERÍAS

Quando solicite baterías de repuesto, asegúrese de incluir la referencia y el voltaje.

La batería no está totalmente cargada al desembalarla. Antes de usar la batería y el cargador, lea las instrucciones de seguridad que se hallan a continuación. Después siga los procedimientos expuestos.

LEA TODAS LAS INSTRUCCIONES

- *No cargue ni utilice la batería en atmósferas explosivas, como ambientes donde haya polvo, gases o líquidos inflamables. Al introducir o extraer la batería del cargador pueden arder el polvo o los humos.*
- *No fuerce nunca la batería para introducirla en el cargador. No altere la batería de ningún modo para introducirla en un cargador no compatible, pues la batería puede romperse y causar lesiones personales graves.*
- *Cargue las baterías solo con los cargadores DEWALT®.*
- *NO salpique la batería ni la sumerja en agua ni en otros líquidos.*
- *No guarde ni utilice la herramienta y la batería en lugares en los que la temperatura pueda alcanzar o superar los 40 °C (104 °F) (como, por ejemplo, cobertizos de exterior o cobertizos metálicos en verano).*
- *Cuando no se esté utilizando la batería, manténgala alejada de otros objetos metálicos tales como los clips, monedas, llaves, clavos, tornillos u otros objetos pequeños de metal que pueden hacer una conexión de un terminal a otro.*
- *No deseche las baterías en el agua.*



ADVERTENCIA: Nunca trate de abrir la batería por ningún motivo. Si la carcasa de la batería está rota o dañada, no la introduzca en el cargador. No golpee, deje caer ni dañe la batería. No utilice una batería o cargador que haya sufrido golpes fuertes, caídas o daños de cualquier otro tipo (por ejemplo, perforación con clavos, golpes de martillo o pisadas). Ello puede causar choque eléctrico o electrocución. Las baterías dañadas deben llevarse al centro de servicios para su reciclaje.



ADVERTENCIA: Riesgo de incendio. No guarde ni transporte la batería de modo que algún objeto metálico pueda entrar en contacto con los terminales expuestos de la batería. Cuando transporte una sola batería, compruebe que los terminales de la batería estén protegidos y bien aislados de materiales que pudieran hacer contactos con ellos y causar un cortocircuito.



PRECAUCIÓN: Cuando no utilice la herramienta, colóquela de costado sobre una superficie estable donde no suponga riesgos de tropezones o caídas. Algunas herramientas con baterías grandes permanecen de forma vertical sobre la batería, pero pueden cambiarse fácilmente de posición.

1.10 INSTRUCCIONES DE SEGURIDAD ESPECÍFICAS PARA BATERÍAS DE IONES DE LITIO (LI-ION)

1. **No incinere la batería aunque tenga daños importantes o esté completamente desgastada.** La batería puede explotar si se expone al fuego. Cuando se queman baterías de iones de litio se generan gases y materiales tóxicos.
2. **Si el contenido de la batería entra en contacto con la piel, lávese inmediatamente con jabón suave y agua.** Si el líquido de la batería entra en contacto con los ojos, enjuáguese con agua los ojos abiertos durante 15 minutos o hasta que cese la irritación. Si necesita atención médica, el electrolito de la batería está compuesto de una mezcla de carbonatos orgánicos líquidos y sales de litio.
3. **El contenido de las células de la batería puede causar irritación respiratoria.** Proporcione aire fresco. Si los síntomas persisten, hágase atender por un médico.



ADVERTENCIA: Peligro de quemaduras. El líquido de la batería puede ser inflamable si se expone a chispas o llamas.

1.11 RIESGOS RESIDUALES

A pesar del cumplimiento de las normas de seguridad pertinentes y del uso de dispositivos de seguridad, existen determinados riesgos residuales que no pueden evitarse. Los riesgos son los siguientes:

- Deterioro auditivo.
- Riesgo de lesiones debidas a partículas volantes.
- Riesgo de quemaduras debidas a los accesorios que se calientan durante el funcionamiento.
- Riesgo de lesiones debidas al uso prolongado.

1.12 ETIQUETAS E ICONOS

Marcas sobre la herramienta

POSICIÓN DEL CÓDIGO DE FECHA: El código de fecha, que contiene el año, el mes y el lugar de fabricación, está impreso en la superficie de la carcasa que forma la junta de montaje entre la herramienta y la batería.

Etiquetas del cargador y la batería

Además de las imágenes contenidas en este manual, las etiquetas del cargador y la batería muestran los siguientes pictogramas.

	Antes de usar la herramienta, lea el manual de instrucciones.		No exponga al agua.
	Antes de usar la herramienta, lea el manual de instrucciones.		Haga cambiar inmediatamente los cables defectuosos.
	La batería se está cargando.		Cargue solo entre 4 °C y 40 °C.
	La batería está cargada.		Deseche la batería respetando el medio ambiente.
	Retraso por batería caliente/fría.		No queme la batería.
	Carga baterías de iones de litio.		Para información sobre el tiempo de carga, consulte Datos técnicos.
	Solo para uso en interior.		No cargue baterías deterioradas.
	Cargue las baterías DEWALT®/POP®Avdel® solo con los cargadores de baterías DEWALT®/POP®Avdel® indicados. Cargar otras baterías que no sean las baterías especificadas de DEWALT®/POP®Avdel® con un cargador DEWALT®/POP®Avdel® puede causar explosiones u otras situaciones peligrosas.		Su cargador DEWALT® tiene doble aislamiento de conformidad con la norma EN60335 y por ello no requiere conexión a tierra.

STANLEY Engineered Fastening ha adoptado una política de desarrollo y mejora continua de producto, por tanto, nos reservamos el derecho a cambiar las especificaciones de cualquier producto sin aviso previo.

2. ESPECIFICACIONES

EN NINGUNA CIRCUNSTANCIA DEBE REALIZARSE NINGUNA OPERACIÓN DE MANTENIMIENTO O REPARACIÓN EXCEPTO EL CAMBIO DE BOQUILLA.

2.1 DATOS TÉCNICOS

2.1.1

		NB08PT-18
Voltaje	V	18 nom / 20 máx.
Tipo		3
Tipo de batería		iones de litio
Peso (sin la batería)	Kg	1,94
L_{pa} (presión acústica)	dB(A)	73,6
K_{pa} (incertidumbre de presión acústica)	dB(A)	3
L_{wa} (potencia acústica)	dB(A)	84,6
K_{wa} (incertidumbre de potencia acústica)	dB(A)	3

Valores totales de vibración (suma de vectores teniendo en cuenta los tres ejes) determinados de acuerdo con las normas y EN 60745-1:

Valor de emisión de vibraciones ah

Ah =	m/s^2	< 2.5
Incertidumbre K =	m/s^2	1,5

2.1.2

Modelo		NB08PT-18 2.0 Ah	NB08PT-18 4.0 Ah
Peso	Kg [lbs]	2.3 [5.08]	2.6 [5.75]
Longitud	mm [in]	358 [14.1]	358 [14.1]
Altura	mm [in]	252 [9.9]	272 [10.7]
Carrera	mm [in]	8.5 [0.335]	8.5 [0.335]
Fuerza de tiro	N [lbf]	18.000 [4.047]	18.000 [4.047]
Gama de tuercas	diá.nom mm [in]	M3 a M10	

2.1.3.

Batería*		ND	JP/QW/GB/XE/XD/KR/A9	
Tipo de batería		iones de litio		iones de litio
Voltaje	V_{DC}	20 máx.		18 nom
Capacidad	Ah	2,0/4,0		2,0/4,0
Peso	Kg	0,35/0,61		0,35/0,61
Duración de la carga**	min	30/60		30/60
Cargador**		ND	JP	QW/GB/XE/XD/KR
Tipo de batería		iones de litio	iones de litio	iones de litio
Tipo de red	V_{AC}	120	100	230
Frecuencia de entrada	Hz	60	50/60	50
Peso	Kg	0,50	0,50	0,50

Fusibles		
Europe	Herramientas de 230 V	10 amperios. Red
R.U. e Irlanda	Herramientas de 230 V	3 amperios en la red

*Las herramientas de la serie PB son compatibles con los tipos de baterías de iones de litio DEWALT® de 18 V nom./20 V máx.

** La duración de la carga está basada en los cargadores DCB115 DEWALT®

2.1.4

Remaches estimados por carga			
	Diámetro Diám. remache mm [in]	Batería 2.0 Ah	Batería 4.0 Ah
NB08PT-18	M3	1.300	2.600
	M4	1.300	2.600
	M5	1.200	2.400
	M6	900	1.800
	M8	600	1.200
	M10	500	1.000

Nota: Estos valores se detallan solo como guía y han sido estimados sobre la base de una batería totalmente cargada. Los resultados pueden variar según el material del remache, el ajuste de la herramienta, el estado de la batería y de la herramienta y el entorno de trabajo

2.2 ESPECIFICACIONES DE COLOCACIÓN

Tipo de remache	CAPACIDAD DE COLOCACIÓN					
	NB08PT-18					
	M3	M4	M5	M6	M8	M10
Eurosert®	•	•	•	•	•	•
Nutsert® de pequeño espesor	•	•	•	•	•	•
DK/DL	•	•	•	•	•	•
Euro Hexsert®/ Hexsert®	•	•	•	•	•	•
Hexsert® de alta resistencia				•	•	
Squaresert®			•	•	•	
Tuerca estándar (Acero)	•	•	•	•	•	•
Tuerca estándar (Aluminio)	•	•	•	•	•	•
Tuerca estándar (Acero inoxidable)	•	•	•	•	•	
Tuerca de fondo cerrado	•	•	•	•	•	
Tuerca hexagonal	•	•	•	•	•	•
Tuerca totalmente hexagonal				•		
Tuerca cuadrada		•	•	•	•	
Tuerca estriada		•	•	•	•	
Tuerca colocación suave		•	•	•		
Tuerca deslizante				•		
Tuerca para tubos				•		
Perno remachable HB				•		
Tuerca HB para tubos redondos				•		

Nota:

El control de fuerza puede utilizarse solo en los siguientes tamaños

Aluminio M6 o superior (Excepto remaches deslizantes)

Acero M5 o superior

Acero inoxidable M5 o superior

2.3 CONTENIDO DE LA CAJA

El suministro contiene:

NB08PT-18-#####**	Cant.
Remachadora con mandril y boquilla M6	1 pza.
Batería	*
Cargador de baterías	*
Mandriles y boquillas M4, M5 y M8	1 juego
Manual de instrucciones	1 pza.

*La cantidad y el tipo de baterías de iones de litio depende del número de modelo y de la región de venta. Contacte con su vendedor local para obtener más detalles y opciones.

** Si el número de modelo comprado es una herramienta básica, se suministra solo la remachadora de batería con un juego estándar de M6.

2.4 LISTA DE COMPONENTES PRINCIPALES (consulte el dibujo de despiece y la lista de materiales de la herramienta en el manual de servicio)

El esquema de la **NB08PT-18** se encuentra dentro de la **cubierta**

A	Mandril	M	Lámpara del cargador
B	Boquilla	N	Cargador de baterías
C	Tuerca de bloqueo	O	Conexión cargador de batería
D	Portaboquilla	P	Bloqueo del mandril
E	Tuerca del portaboquilla	Q	Carcasa cabezal de tracción
F	Anclaje accesorio de gancho	R	Cabezal de tracción
G	Carcasa del motor	S	Palanca FR
H	Orificios de ventilación	T	Alojamiento del husillo
I	Empuñadura	Y	Remache
J	Interruptor		
K	Batería		
L	Manual		

2.5 ACCESORIOS OPCIONALES



ADVERTENCIA: Puesto que los accesorios que no son suministrados por STANLEY Engineered Fastening no han sido sometidos a pruebas con este producto, el uso de dichos accesorios con esta herramienta puede ser peligroso. Para reducir el riesgo de lesiones, con este producto se deben usar exclusivamente los accesorios recomendados por STANLEY Engineered Fastening. Consulte a su proveedor si desea información más detallada sobre los accesorios apropiados.



ADVERTENCIA: Para reducir el riesgo de lesiones personales graves, desconecte la batería antes de efectuar cualquier ajuste o instalar/extraer acoplamientos o accesorios.

Para obtener una lista completa de equipos de colocación y otros accesorios disponibles para la serie PB, consulte nuestro sitio web <http://www.stanleyengineeredfastening.com/resource-center/document-library>

3. USO Y CONFIGURACIÓN DE LA HERRAMIENTA

La remachadora NB08PT-18 ha sido diseñada para la colocación de los remaches de STANLEY Engineered Fastening.

NO debe usarse en lugares húmedos ni en presencia de líquidos o gases inflamables.



LEA TODAS LAS ADVERTENCIAS DE SEGURIDAD Y LAS INSTRUCCIONES ANTES DE PONER EN FUNCIONAMIENTO LA HERRAMIENTA.

Seguridad eléctrica

El motor eléctrico está diseñado para un solo voltaje. Compruebe siempre que el voltaje de la batería coincida con el voltaje que figura en la placa de especificaciones. Asegúrese también de que el voltaje del cargador coincida con el de la red eléctrica.



Su cargador *DEWALT*® tiene doble aislamiento de conformidad con la norma EN60335 y por ello no requiere conexión a tierra.

Uso de un cable prolongador

No debe utilizarse cable prolongador a menos que sea estrictamente necesario. Use un cable prolongador aprobado y adecuado a la potencia de entrada del cargador (consulte Datos técnicos). La dimensión mínima del conductor es de 1 mm²; la longitud máxima es de 30 m.

Si utiliza un prolongador enrollable, desenrolle siempre el cable completamente.

Antes de usar

- Seleccione el equipo de boquilla del tamaño adecuado e instálelo.
- Compruebe que la batería esté totalmente cargada.
- Coloque la batería en la herramienta.

4. INSTRUCCIONES DE FUNCIONAMIENTO



Use siempre protectores auditivos y gafas cuando utilice herramientas de colocación.



ADVERTENCIA: Antes de ajustar la herramienta, extraiga siempre la batería.

4.1 BOQUILLA

El esquema de la **NB08PT-18** se encuentra dentro de la **cubierta**

Montar el mandril y la boquilla (Fig. 4,5,6)

- Seleccione el mandril (A) y la boquilla (B) correctos para el remache (Y) que vaya a colocar. Consulte el manual de accesorios para el equipamiento correcto de la boquilla.
- Afloje la tuerca del portaboquilla (E) y extraiga la carcasa de la boquilla (D).
- Presione el bloqueo del mandril (P), afloje y retire el mandril (A).
- Atornille el mandril correcto (A) en el cabezal giratorio (R) mientras presiona el bloqueo del mandril (P). Bloquee el mandril (A)
- Afloje la tuerca de bloqueo (C) y desenrosque y retire la boquilla (B) y la tuerca de seguridad (C).
- Enrosque la tuerca de bloqueo (C) en la boquilla correcta (B) y enrosque la boquilla (B) en la carcasa de la boquilla (D) ligeramente.
- Ajuste la posición de la boquilla (B) según el remache (Y) que vaya a instalar. La longitud del mandril que sobresale de la parte superior del remache (Y) deberá ser de 0-0,5 mm.
- Apriete bien la tuerca de bloqueo (C) con una llave apropiada.

4.2 CARGADORES

Su herramienta utiliza un cargador **DEWALT®**. Lea todas las instrucciones de seguridad antes de usar el cargador. El cargador no requiere ningún ajuste y ha sido diseñado para ser lo más fácil posible de manejar.

Procedimiento de carga (Fig. 2)

- Enchufe el cargador en una toma de corriente adecuada antes de introducir la batería. (Consulte las Especificaciones del cargador en la sección 2)
- Introduzca la batería (K) en el cargador y compruebe que la batería quede correctamente colocada en el cargador. La luz roja (carga) parpadeará continuamente indicando que ha iniciado el proceso de carga.
- Sabrá que ha terminado la carga cuando la luz roja quede ENCENDIDA en modo fijo. La batería está totalmente cargada y podrá utilizarse en ese momento o dejarse en el cargador.

NOTA: Para garantizar el máximo nivel de rendimiento y vida útil de las baterías de iones de litio, cargue totalmente la batería antes de usarla por primera vez.

Proceso de carga

Para conocer el estado de carga de la batería, véase el cuadro de aquí abajo.

Indicadores de carga:			
	cargando	— — — —	
	completamente cargada	————	
	retraso por batería caliente/fría*	— — — ———	

*La luz roja seguirá parpadeando, pero durante el funcionamiento se encenderá una luz indicadora amarilla. Cuando la batería alcance la temperatura adecuada, la luz amarilla se apagará y el cargador reanudará automáticamente el procedimiento de carga.

Este cargador no carga baterías defectuosas. El cargador indica que la batería es defectuosa cuando no se enciende.

NOTA: Esto puede significar también un problema en el cargador.

Si el cargador indica un problema, haga controlar el cargador y la batería en un centro de asistencia autorizado.

Retraso por batería caliente/fría

Cuando el cargador detecta que una batería está demasiado caliente o demasiado fría, inicia automáticamente un Retraso por batería caliente/fría y suspende la carga hasta que la batería alcance la temperatura adecuada. En ese momento, el cargador inicia automáticamente el modo de carga de la batería. Esta función garantiza la máxima duración de la batería. Una batería fría se carga a la mitad de velocidad que una batería caliente. La batería se cargará a una velocidad inferior durante el ciclo completo de recarga y no volverá a la velocidad de recarga máxima aunque la batería se caliente.

Baterías de iones de litio

Las herramientas de iones de litio de STANLEY Engineered Fastening de la serie PB han sido diseñadas con un sistema de protección electrónico que protege la batería de las sobrecargas, recalentamientos o descargas intensas.

La herramienta se apaga automáticamente al activarse el sistema de protección electrónico. Si esto ocurre, coloque la batería de iones de litio en el cargador hasta que esté totalmente cargada.

4.3 BATERÍAS

La herramienta se ha diseñado para funcionar específicamente con baterías de iones de litio *DEWALT*® de 18 V/20 V como máximo.

Insertar y extraer la batería de la herramienta (Fig. 3)

NOTA: Para obtener mejores resultados, compruebe que la batería esté completamente cargada. La herramienta se apaga sin ningún aviso cuando la batería esté totalmente cargada.

INSTALAR LA BATERÍA EN LA EMPUÑADURA DE LA HERRAMIENTA

- Alinee la batería (K) con las guías que se encuentran en el interior de la empuñadura de la herramienta (Fig. 3)
- Haga deslizar la batería en la empuñadura hasta que quede bien colocada en la herramienta y compruebe que no se salga.

RETIRAR LA BATERÍA DE LA EMPUÑADURA

- Pulse el botón de desbloqueo de la batería y tire enérgicamente de la batería para sacarla de la empuñadura de la herramienta.
- Introduzca la batería en el cargador tal y como se indica en la sección del cargador del presente manual.

Recomendaciones para el almacenamiento

- El mejor lugar de almacenamiento es uno que sea fresco y seco, que no esté expuesto directamente a la luz del sol ni a un exceso de frío o calor. Para un rendimiento y vida útil óptimos de la batería, guarde las baterías a temperatura ambiente cuando no las use.
- En caso de almacenamiento prolongado, se aconseja guardar la batería completamente cargada en un lugar fresco y seco fuera del cargador para obtener óptimos resultados.

NOTA: Las baterías no deben guardarse completamente descargadas. La batería deberá recargarse antes del uso.

5. PROCEDIMIENTO DE TRABAJO



ADVERTENCIA: Respete siempre las instrucciones de seguridad y las normas aplicables.



ADVERTENCIA: Para reducir el riesgo de lesiones personales graves, desconecte la batería antes de efectuar cualquier ajuste o instalar/extraer acoplamientos o accesorios.



ADVERTENCIA: Para reducir el riesgo de lesiones personales graves, mantenga SIEMPRE las manos en la posición correcta.



ADVERTENCIA: Para reducir el riesgo de lesiones personales graves, tenga SIEMPRE bien aferrada la herramienta para estar preparado ante cualquier eventualidad

5.1 POSICIÓN CORRECTA DE LAS MANOS

La posición adecuada de las manos exige que una mano repose en la empuñadura principal (I) Fig. 1.

5.2 FUNCIONAMIENTO DE LA HERRAMIENTA

Instalar un remache (Fig. 7,8,9)

Para saber cómo utilizar la pantalla táctil, lea el manual de instrucciones de la pantalla táctil.

Entre en nuestra web <http://www.stanleyengineeredfastening.com/resource-center/document-library>

Colocar un remache

- Cambie la palanca FR (S) a “Lado del golpe” de izquierda a derecha, visto desde el frente de la herramienta. (Solo la primera operación)
- Apriete el interruptor (J) una vez para encender la pantalla y volver al inicio.
- Ajuste el golpe o la fuerza para el remache con la aplicación que se instalará desde la pantalla. (Solo la primera operación)
- Empuje el mandril (A) con el remache (Y) para montar el remache en la boquilla (B).
*No coloque la tuerca en la aplicación antes de montarla en la boquilla (B).
- Posicione la herramienta e introdúzcala en el orificio de colocación (Fig.8)
- Apriete y suelte el interruptor (J) (Fig. 9).
- Una vez que haya colocado el remache (Y), la herramienta vuelve al inicio automáticamente.

Quitar un remache atascado (Giro forzado)

- Toque el icono de giro forzado de la pantalla táctil, esta vuelve al inicio.
O
- Cambie la palanca FR (S) a “Lado de golpe” de derecha a izquierda, visto desde el frente de la herramienta.
- Siga apretando el interruptor hasta quitar un remache y suelte el interruptor.
- Cambie la palanca FR (S) a “Lado de golpe” de derecha a izquierda, visto desde el frente de la herramienta.

Función de restablecimiento (Fig. 3, 9)

Si la herramienta no vuelve a la posición inicial después de soltar el interruptor o se para durante la carrera de colocación, saque la batería y vuelva a colocarla, después repita el paso anterior y apriete el interruptor (J) para volver a encender la herramienta.

Si el problema persiste, contacte con su representante local de servicios.

6. MANTENIMIENTO DE LA HERRAMIENTA

6.1 FRECUENCIA DEL MANTENIMIENTO

Elemento	Frecuencia
Inspección general de la herramienta	Diaria
Limpie y lubrique el mandril	Todos los días
Lubrique el cabezal de tracción y la carcasa del cabezal de tracción	1.000 remaches
Limpieza y engrasado de tornillo de bolas y cojinete de empuje	50.000 remaches*
*Se recomienda contactar con el centro de servicios autorizado	

6.2 LIMPIEZA



SIEMPRE use protectores auditivos y gafas cuando utilice equipos de limpieza.

Exterior de la herramienta

Mantenga los orificios de ventilación del motor sin escobillas (H) libres de polvo y suciedad. Si es necesario, use un paño suave humedecido para eliminar el polvo y la suciedad de los orificios de ventilación. Elimine con aire seco la suciedad y el polvo de la carcasa principal de la herramienta cada vez que advierta que se acumula en los orificios de ventilación (H) o cerca de ellos.



ADVERTENCIA: Cuando realice este procedimiento, use una protección ocular y una mascarilla antipolvo aprobadas.



ADVERTENCIA: Nunca use disolventes u otros productos químicos fuertes para limpiar las piezas no metálicas de la herramienta. Dichos productos químicos pueden debilitar los materiales con los que están fabricadas estas piezas. Use un paño humedecido únicamente con agua y jabón suave. Nunca deje que entre ningún líquido en la herramienta ni sumerja ninguna parte de la misma en un líquido.

Limpieza del mandril (Figs. 4 y 5)

- Extraiga la batería (K) de la herramienta. (Fig. 3)
- Afloje la tuerca de la carcasa de la boquilla (E). Extraiga la carcasa de la boquilla (D).
- Limpie el mandril (A) con un cepillo metálico para eliminar el polvo o los restos de metal.
- Lubrique extendiendo la lubricación en la parte roscada y no roscada del mandril (A).
- Atornille la tuerca del portaboquilla (E) en el alojamiento del husillo (T).

Lubricar el cabezal de tracción y la carcasa del cabezal de tracción (Fig. 5)

- Extraiga la batería (K) de la herramienta. (Fig. 3)
- Afloje la tuerca de la carcasa de la boquilla (E). Extraiga la carcasa de la boquilla (D).
- Lubrique rociando una lubricación entre el cabezal de tracción (R) y la carcasa del cabezal de tracción (Q) cada 1.000 tuercas.
- Atornille la tuerca del portaboquilla (E) en el alojamiento del husillo (T).

Instrucciones de limpieza del cargador



ADVERTENCIA: Riesgo de descarga eléctrica. Antes de limpiarlo, desconecte el cargador de la salida de corriente alterna.

Para limpiar la suciedad y grasa del exterior del cargador puede usarse un paño o un cepillo no metálico suave.

No utilice agua ni ningún producto de limpieza.

6.3 PIEZAS DE REPUESTO – HERRAMIENTAS

Para las piezas de repuesto, consulte los manuales de mantenimiento específicos que puede encontrar en nuestro sitio web en

[http:// www.stanleyengineeredfastening.com/resource-center/document-library](http://www.stanleyengineeredfastening.com/resource-center/document-library)

6.4 BATERÍAS RECARGABLES

Esta batería de larga duración debe recargarse cuando deje de tener la suficiente potencia para realizar el remachado como lo hacía anteriormente. Al final de su vida útil, deséchela respetando el medio ambiente:

- Descargue completamente la batería, después extráigala de la herramienta.
- Las celdas de iones de litio son reciclables. Llévelas a su distribuidor o a un centro de reciclaje local. Las baterías recogidas se reciclarán o eliminarán correctamente.

6.5 PROTECCIÓN DEL MEDIO AMBIENTE

Recogida selectiva. Este producto no debe desecharse con los residuos domésticos normales.



Si algún día se da cuenta que tiene que sustituir su producto STANLEY Engineered Fastening o si ya no lo necesita, no lo deseche junto con los residuos domésticos. Destine el producto a la recogida selectiva. La recogida selectiva de productos y embalajes usados permite que los materiales sean reciclados y utilizados nuevamente. La reutilización de los materiales reciclados ayuda a prevenir la contaminación medioambiental y reduce la demanda de materias primas.



Los reglamentos locales pueden prever la recogida de productos eléctricos separada de los residuos domésticos en vertederos municipales o por el minorista cuando usted compra un producto nuevo. Puede comprobar dónde se encuentra su agente de reparaciones más cercano contactando con la oficina de STANLEY Engineered Fastening de su zona en la dirección indicada en este manual. También puede obtener una lista de agentes de reparaciones autorizados de STANLEY Engineered Fastening y todos los detalles y contactos de nuestro servicio posventa, en nuestro sitio web: **www.StanleyEngineeredFastening.com**

7. DECLARACIÓN DE CONFORMIDAD

7.1 DECLARACIÓN DE CONFORMIDAD CE

Nosotros, **STANLEY Engineered Fastening, Nippon POP Rivets and Fasteners Ltd., Hosoda, Noyori-cho, Toyohashi, Aichi, 441-8540 JAPAN**, declaramos bajo nuestra exclusiva responsabilidad que el producto:

Descripción:

Herramienta eléctrica

Modelo:

STANLEY® Assembly Technologies / NB08PT-18

al que se refiere esta declaración es conforme a la siguiente legislación:

2006/42/CE	Directiva de máquinas
2014/30/UE	Directiva de Compatibilidad Electromagnética (EMC)
2014/53/UE	Directiva sobre equipos radioeléctricos
2011/65/UE	Restricciones a la utilización de determinadas sustancias peligrosas en aparatos eléctricos y electrónicos (RoHS)

Y a las normas armonizadas:

IEC 60745-1: 2006 CON LA MODIFICACIÓN EN	EN ISO 301 489-17: 2017
IEC 60745-2-16: 2008 CON LA MODIFICACIÓN EN	EN ISO 300 328: 2016
EN ISO 55014-1: 2017	EN ISO 62209-2: 2010
EN ISO 55014-2: 2015	EN ISO 62479: 2010
EN ISO 62233: 2008	EN ISO 50566: 2017
EN ISO 301 489-1: 2019	EN ISO 12100: 2010

La documentación técnica ha sido completada de conformidad con lo previsto en el Anexo 1, sección 1.7.4.1, y de acuerdo con: **Directiva de máquinas 2006/42/CE** (Instrumentos jurídicos de Reino Unido 2008, n.º 1597 - Normas de suministro de maquinaria [seguridad] a las que se refiere).

El abajo firmante expide la presente declaración en nombre y representación de STANLEY Engineered Fastening

Daisuke Mori

Daisuke Mori

Director de Ingeniería, Reino Unido

Nippon POP Rivets and Fasteners Ltd., Noyori-cho Hosoda, Toyohashi, Aichi 441-8540 JAPÓN

Lugar de edición:

Aichi, Japón

Fecha de edición:

01-06-2021

El abajo firmante es responsable de la elaboración de la documentación técnica de los productos que se venden en la Unión Europea y expide esta declaración en nombre de Stanley Engineered Fastening.

Matthias Appel

Jefe de equipo de documentación técnica

Stanley Engineered Fastening, Tucker GmbH, Max-Eyth-Str.1, 35394 Gießen, ALEMANIA



Esta máquina cumple con la
Directiva de máquinas 2006/42/CE

STANLEY
Engineered Fastening

7.2 DECLARACIÓN DE CONFORMIDAD DEL REINO UNIDO

Nosotros, **STANLEY Engineered Fastening, Nippon POP Rivets and Fasteners Ltd., Hosoda, Noyori-cho, Toyohashi, Aichi, 441--8540 JAPÓN**, declaramos bajo nuestra exclusiva responsabilidad que el producto:

Descripción:

Herramienta eléctrica

Modelo:

STANLEY® Assembly Technologies / NB08PT-18

al que se refiere esta declaración es conforme a las siguientes normas designadas del Reino Unido:

Normas de suministro de maquinaria (seguridad) de 2008, S.I. 2008/1597 (y sus modificaciones)
Normas de compatibilidad electromagnética 2016, S.I. 20161091 (y sus modificaciones)
Normas de equipos radioeléctricos de 2017, S.I. 2017/1206 (y sus modificaciones)
Reglamento sobre restricciones de uso de determinadas sustancias peligrosas en aparatos eléctricos y electrónicos 2012, S.I. 2012/3032 (y sus modificaciones)

Y a las normas designadas:

IEC 60745-1: 2006 CON LA MODIFICACIÓN EN	EN ISO 301 489-17: 2017
IEC 60745-2-16: 2008 CON LA MODIFICACIÓN EN	EN ISO 300 328: 2016
EN ISO 55014-1: 2017	EN ISO 62209-2: 2010
EN ISO 55014-2: 2015	EN ISO 62479: 2010
EN ISO 62233: 2008	EN ISO 50566: 2017
EN ISO 301 489-1: 2019	EN ISO 12100: 2010

La documentación técnica ha sido completada de conformidad con las Normas de suministro de maquinaria (seguridad) de 2008, S.I. 2008/1597 (y sus modificaciones).

El abajo firmante expide la presente declaración en nombre y representación de STANLEY Engineered Fastening

Daisuke Mori

Daisuke Mori

Director de Ingeniería, Reino Unido

Nippon POP Rivets and Fasteners Ltd., Noyori-cho Hosoda, Toyohashi, Aichi 441--8540 JAPÓN

Lugar de edición:

Aichi, Japón

Fecha de edición:

01-06-2021

El abajo firmante es responsable de la elaboración de la documentación técnica de los productos que se venden en el Reino Unido y expide la presente declaración en nombre y representación de Stanley Engineered Fastening.

A. K. Seewraj

Director de Ingeniería, Reino Unido

Avdel UK Limited, Stanley House, Works Road, Letchworth Garden City, Hertfordshire, SG6 1JY REINO UNIDO



**Esta máquina cumple con la
Reglamento de suministro de maquinaria (Seguridad) de 2008,
S.I. 2008/1597 (y sus modificaciones)**

STANLEY
Engineered Fastening

8. DECLARACIÓN SOBRE RADIOFRECUENCIA

Este equipo cumple con los requisitos de exposición a radiofrecuencia establecidos por la CE para ambientes no controlados. Los usuarios finales deben seguir las instrucciones de uso específicas para cumplir con la norma sobre exposición a radiofrecuencia.

8.1 ESPECIFICACIONES DE RADIOFRECUENCIA

Esta herramienta cuenta con un módulo RF (ESP32-WROOM-32 de Espressif, código FCC: 2AC7Z-ESPWROOM32, código IC: 21098-ESPWROOM32) y funciona con las siguientes condiciones.

Wi-Fi : 2,412 MHz~2,472 MHz, 13 dBm, DSSS y OFDM

Bluetooth : 2,402 MHz~2,480 MHz, 4 dBm

Antena impresa con ganancia 2dBi integrada en el módulo RF (ESP32-WROOM-32).

Oscilador: RF: 40 MHz, Módulo de pantalla: *25 MHz (para MC), 32.768 kHz (para RTC)

*25 MHz se multiplica a 180 MHz máximo en la CPU.

8.2 DECLARACIÓN FCC

Este dispositivo cumple con la Parte 15 de las Normas de la FCC.

Su operación está sujeta a las dos condiciones siguientes:

- (1) este dispositivo no debe causar interferencias perjudiciales y
- (2) este dispositivo debe aceptar cualquier interferencia recibida, incluidas aquellas que puedan provocar un funcionamiento no deseado del mismo.

Cualquier cambio o modificación que no haya sido expresamente aprobado por la parte responsable de la conformidad desautorizarle para manejar el equipo.

Este equipo se ha sometido a pruebas que han demostrado que cumple con los límites de un dispositivo digital de Clase B, según lo estipulado en la Parte 15 de las Normas de la FCC. Estos límites están diseñados para proporcionar una protección razonable contra interferencias nocivas en instalaciones residenciales. El equipamiento genera, utiliza y puede irradiar energía de radiofrecuencia y, si no se instala y utiliza según las instrucciones, puede provocar interferencias nocivas en las comunicaciones por radio. Sin embargo, no existen garantías de que no se produzcan interferencias en una instalación determinada. Este equipamiento no provoca interferencias nocivas en la recepción de radio o televisión, lo que se puede determinar encendiendo y apagando el equipamiento. Se recomienda al usuario que intente corregir la interferencia mediante alguna o varias de las siguientes medidas:

- Reorientar o reubicar la antena receptora.
- Aumentar la separación entre el equipamiento y el receptor.
- Conectar el equipo a una toma de un circuito distinto al que esté conectado el receptor.
- Pedir asesoramiento al distribuidor o a un técnico de radio/TV con experiencia.

Este equipo cumple con los límites de exposición a radiofrecuencia de la FCC para ambientes no controlados. Para seguir cumpliendo con los requisitos de cumplimiento de la exposición a la RF de la FCC, evite el contacto directo con la antena transmisora durante la transmisión.

8.3 DECLARACIÓN IC (ISED)

Este dispositivo cumple con la RSS (Especificación de estándares de radio) exenta de licencia de Industry Canada. Su operación está sujeta a las dos condiciones siguientes:

- (1) este dispositivo no debe causar interferencias perjudiciales y
- (2) el dispositivo debe aceptar cualquier interferencia, incluidas aquellas que puedan provocar un funcionamiento no deseado del mismo.

Este equipo cumple con la SAR (*Specific Absorption Rate*, tasa de absorción específica) para los límites de exposición no controlados/de población general del IC RSS-102 y ha sido probado de acuerdo con los métodos y procedimientos de medición especificados en la IEEE 1528 y la IEC 62209.

El equipo se debe instalar y utilizar lo más lejos posible del cuerpo del usuario o bien ajustarlo a una potencia de salida menor si esta posibilidad no es viable.

9. ¡PROTEJA SU INVERSIÓN!

9.1 GARANTÍA DE LA HERRAMIENTA STANLEY ENGINEERED FASTENING

STANLEY Engineered Fastening garantiza que todas las herramientas eléctricas han sido cuidadosamente fabricadas y que estarán libres de defectos de material y mano de obra con un uso y mantenimiento normales durante un período de un (1) año.

Ampliaremos la garantía de su herramienta (excepto las baterías y el cargador) de un (1) año a dos (2) años si registra la herramienta en línea. (Consulte el apartado 9.2 que aparece al final de esta página).

La garantía de la remachadora se aplica al primer comprador de la herramienta y solo para su uso original.

Excepciones:

Desgaste normal.

El mantenimiento periódico, la reparación o la sustitución de piezas debido al desgaste normal están excluidos de la garantía.

Uso indebido.

Cualquier defecto o daño causado por un uso o un almacenamiento inadecuado, un accidente o una negligencia, así como un daño físico, quedarán excluidos de la garantía.

Reparación o modificaciones no autorizadas.

Cualquier defecto o daño causado por un uso o un almacenamiento inadecuado, un accidente o negligencia, Quedan excluidos de la garantía los defectos o daños resultantes de las reparaciones, ajustes, instalaciones, mantenimiento, alteraciones o modificaciones realizados por personas que no pertenezcan a la empresa STANLEY Engineered Fastening o a sus centros de servicio autorizados.

No se aplicará ninguna otra garantía, explícita ni implícitamente indicada, incluyendo las garantías de comercialización o adecuación para un propósito concreto.

En caso de que esta herramienta falle estando en garantía, devuélvala a nuestro centro de servicio autorizado más cercano. Para obtener una lista de los Centros de servicio autorizados de STANLEY® Engineered Fastening en EE. UU. y Canadá, póngase en contacto con nosotros llamando al número gratuito (877)364 2781.

Fuera de EE. UU. y Canadá, visite nuestro sitio web **www.StanleyEngineeredFastening.com** para encontrar la oficina de STANLEY Engineered Fastening más próxima a su localidad.

STANLEY Engineered Fastening sustituirá gratis cualquier pieza que, según nuestro criterio, sea defectuosa debido a fallos del material o de fabricación y devolverá la herramienta con portes pagados. Esto constituye nuestra única obligación de conformidad con la presente garantía. En ningún caso STANLEY Engineered Fastening será responsable de los daños directos o indirectos derivados de la compra o el uso de esta herramienta.

9.2 REGISTRE SU REMACHADORA ONLINE

Para registrar su garantía online, visite nuestra página

<http://www.stanleyengineeredfastening.com/popavdel-powertools/warranty-card> Gracias por elegir una herramienta de la marca Stanley® de STANLEY Engineered Fastening.

©2021 Stanley Black & Decker

Kaikki oikeudet pidätetään.

Tässä olevia tietoja ei saa jäljentää ja/tai julkistaa millään tavalla tai millään keinolla (sähköisesti tai mekaanisesti) ilman STANLEY Engineered Fasteningin etukäteen hankittua kirjallista lupaa. Annetut tiedot perustuvat tuotteen julkaisuohjeella tiedettyihin tietoihin. STANLEY Engineered Fastening pyrkii jatkuvaan tuotekehittelyyn ja tämän vuoksi tuotteita saatetaan muuttaa. Annetut tiedot soveltuvat tuotteeseen siinä muodossa, kuin STANLEY Engineered Fastening on sen toimittanut. Tämän vuoksi STANLEY Engineered Fasteningia ei voida pitää vastuussa mistään vahingoista, jotka aiheutuvat poikkeamista tuotteen alkuperäisistä teknisistä tiedoista.

Tiedot on laadittu äärimmäisen huolellisesti. STANLEY Engineered Fastening ei kuitenkaan ota vastuuta tietojen virheistä tai virheiden seurauksista. STANLEY Engineered Fastening ei hyväksy vastuuta kolmansien osapuolien suorittamien toimien aiheuttamista vaurioita. STANLEY Engineered Fasteningin käyttämiä alustavia nimiä, kauppanimiä, rekisteröityjä tavaramerkkejä jne. ei tule pitää ilmaisina tavaramerkkien suojan lainsäädännön mukaisesti.

SISÄLLYSLUETTELO

Huomaa: Malliin NB08PT-18 viittaavat kaaviot ovat etukannen liitteessä

1. TURVAMÄÄRITYKSET	94
1.1 YLEINEN TURVALLISUUS	94
1.2 TYÖSKENTELYALUEEN TURVALLISUUS.....	94
1.3 SÄHKÖTURVALLISUUS	94
1.4 HENKILÖSUOJAUS.....	95
1.5 SÄHKÖTYÖKALUN KÄYTTÖ JA HOITO.....	95
1.6 AKKUKÄYTTÖISEN TYÖKALUN KÄYTTÖ JA HOITO	96
1.7 HUOLTO	96
1.8 TÄRKEITÄ TURVALLISUUSOHJEITA LATAUSLAITETTA KÄYTETTÄESSÄ	96
1.9 AKKUJEN TÄRKEITÄ TURVALLISUUSOHJEITA	97
1.10 LITTIUMIONIAKKUJEN (LI-ION) ERITYISET TURVAOHJEET	98
1.11 JÄÄNNÖSRISKIT	98
1.12 MERKIT JA KUVAKKEET	98
2. MÄÄRITYKSET	100
2.1 TEKNISET TIEDOT	100
2.2 ASETUKSEN TEKNISET TIEDOT	102
2.3 PAKKAUKSEN SISÄLTÖ	102
2.4 PÄÄKOMPONENTTIEN LUETTELO	103
2.5 VALINNAISET LISÄVARUSTEET	103
3. TYÖKALUN KÄYTTÖ JA ASETUS	104
4. KÄYTTÖOHJEET	105
4.1 KÄRKILAITTEISTO.....	105
4.2 LATURIT	105
4.3 AKUT	106
5. KÄYTTÖ	107
5.1 OIKEAOPPINEN KÄDEN ASENTO.....	107
5.2 TYÖKALUN KÄYTTÖ	107
6. TYÖKALUN HUOLTO	108
6.1 HUOLTOVÄLIT	108
6.2 PUHDISTUS.....	108
6.3 VARAOSAT – TYÖKALUT	108
6.4 LADATTAVA AKKU	109
6.5 YMPÄRISTÖNSUOJELU.....	109
7. VAATIMUSTENMUKAISUUSVAKUUTUS	110
7.1 EY-VAATIMUSTENMUKAISUUSVAKUUTUS	110
7.2 ISON-BRITANNIAN VAATIMUSTENMUKAISUUSVAKUUTUS	111
8. RADION VAKUUTUS	112
8.1 RADION TEKNISET TIEDOT.....	112
8.2 FCC-VAKUUTUS.....	112
8.3 IC (ISED)-VAKUUTUS	112
9. TURVAA SIIJOITUKSESI!	113
9.1 STANLEY ENGINEERED FASTENING -TYÖKALUN TAKUU.....	113
9.2 SOKKONIITTIIEN NIITTAUSKONEEN REKISTERÖINTI VERKOSSA.....	113



Kaikkien tätä työkalua asentavien tai käyttävien henkilöiden tulee lukea tämä käyttöohje ja kiinnittää erityistä huomiota seuraaviin turvasääntöihin.

1. TURVAMÄÄRITYKSET

Alla näkyvät selitykset liittyvät turvallisuuteen. Lue käyttöohje ja kiinnitä huomiota näihin symboleihin.



VAARA: Ilmoittaa, että olemassa on välitön **kuoleman tai vakavan henkilövahingon vaara**.



HUOMIO: Ilmoittaa, että olemassa on mahdollinen **lievän tai keskivakavan henkilövahingon vaara**.



VAROITUS: Ilmoittaa, että olemassa on **kuoleman tai vakavan henkilövahingon mahdollisuus**.

HUOMAUTUS: Ilmoittaa käytännöstä, **joka ei koske henkilövahinkoja**, mutta **voi** johtaa **omaisuusvahinkoihin**.



Sähköiskun vaara



Tulipalon vaara

Tuotteen virheellinen käyttö tai ylläpito saattaa aiheuttaa vakavan loukkaantumisen ja omaisuusvahingon. Sinun tulee lukea ja ymmärtää kaikki varoitukset ja käyttöohjeet ennen laitteiston käyttöä. Sähkötyökaluja käyttäessä tulee noudattaa aina perusvarotoimia henkilövahinkovaaran välttämiseksi.

1.1 YLEINEN TURVALLISUUS



VAROITUS! Lue kaikki turvallisuusvaroitukset ja ohjeet. Jos varoituksia ja ohjeita ei noudateta, on olemassa sähköiskun, tulipalon ja/tai vakavan henkilövahingon vaara.

SÄILYTÄ KAIKKI VAROITUKSET JA OHJEET MYÖHEMPÄÄ KÄYTTÖÄ VARTEN

Näissä varoituksissa termi "sähkötyökalu" viittaa verkkovirtaan yhdistettävään tai akkukäyttöiseen työkaluun.

- Älä käytä muuhun käyttötarkoitukseen kuin STANLEY Engineered Fastening -sokkoniittien kiinnittämiseen.
- Käytä vain valmistajan suosittelemia osia, kiinnittimiä ja lisävarusteita.
- Käytä sähkötyökalussa vain siihen tarkoitettuja akkuja.

1.2 TYÖSKENTELYALUEEN TURVALLISUUS

- **Pidä työskentelyalue siistinä ja kirkkaasti valaistuna.** Onnettomuuksia sattuu herkemmin epäsiistissä tai huonosti valaistussa ympäristössä.
- **Älä käytä sähkötyökaluja, jos on olemassa räjähdysvaara esimerkiksi syttyvien nesteiden, kaasujen tai pölyn vuoksi.** Sähkölaitteen kipinät voivat sytyttää pölyn tai höyryt.
- **Pidä lapset ja sivulliset kaukana käyttäessäsi sähkötyökalua.** Häiriöt voivat aiheuttaa laitteen hallinnan menetyksen.

1.3 SÄHKÖTURVALLISUUS

- **Pistokkeen ja pistorasian on vastattava toisiaan. Älä koskaan tee pistokkeeseen mitään muutoksia. Älä yhdistä maadoitettua sähkötyökalua jatkojohtoon.** Sähköiskun vaara vähenee, jos pistokkeisiin ei tehdä muutoksia ja ne yhdistetään vain niille tarkoitettuihin pistorasioihin.
- **Älä kosketa maadoituksessa käytettäviin pintoihin, kuten putkiin, lämpöpattereihin ja jäähdytyslaitteisiin.** Voit saada sähköiskun, jos kehosi on maadoitettu.
- **Älä altista sähkötyökaluja sateelle tai kosteudelle.** Jos sähkölaitteeseen pääsee vettä, sähköiskun vaara on suurempi.

- **Älä vaurioita sähköjohtoa. Älä kannata työkaluja sähköjohdosta tai vedä pistoketta pistorasiasta sähköjohdon avulla. Suojaa sähköjohto kuumuudelta ja öljyltä, ja pidä se kaukana terävistä reunoista tai liikkuvista osista.** Vaurioituneet tai sokeutuneet johdot lisäävät sähköiskun vaaraa.
- **Jos käytät sähkötyökäluä ulkona, käytä vain ulkokäyttöön tarkoitettua jatkojohtoa.** Ulkokäyttöön tarkoitettun sähköjohdon käyttäminen vähentää sähköiskun vaaraa.
- **Jos on käytettävä kosteassa paikassa, käytä vikavirtasuojaa.** Tämä vähentää sähköiskun vaaraa. .

1.4 HENKILÖSUOJAUS

- **Käyttäessäsi sähkötyökäluä pysy valppaana, keskity työhön ja käytä tervettä järkeä. Älä käytä tätä työkalua ollessasi väsynyt tai alkoholin, huumeiden tai lääkkeiden vaikutuksen alaisena.** Sähkölaitteen aikana pienikin epähuomio voi johtaa vakavaan henkilövahinkoon.
- **Käytä henkilösuojavarusteita. Käytä aina suojalaseja.** Hengityssuojaimen, liukumattomien turvajalkineiden, kypärän ja kuulosuojaimen käyttäminen vähentää henkilövahinkojen vaaraa.
- **Estä tahaton käynnistäminen. Varmista, että virtakytkin on OFF-asennossa, ennen kuin kytket sähkötyökäluä pistorasiaan, yhdistät siihen akun, nostat työkalun käteesi tai kannat sitä.**
- Sähkötyökäluä kantaminen sormi virtakytkimellä lisää onnettomuusvaaraa.
- **Poista kaikki säätöavaimet tai vääntimet ennen sähkötyökäluä käynnistämistä.** Sähkötyökäluä pyörittävään osaan jäänyt säätöavain tai väännin voi aiheuttaa henkilövahingon.
- **Älä kurkottele. Seiso aina vakaasti tasapainossa.** Näin voit hallita sähkötyökäluä paremmin odottamattomissa tilanteissa.
- **Pukeudu oikein. Älä käytä löysiä vaatteita tai koruja. Pidä hiukset, vaatteet ja kädet loitolla liikkuvista osista.** Löysät vaatteet, korut tai pitkät hiukset voivat tarttua liikkuviin osiin.
- **Jos käytettävissä on laitteita pölyn ottamiseksi talteen, käytä niitä.** Pölyn ottaminen talteen voi vähentää pölyn aiheuttamia vaaroja.

1.5 SÄHKÖTYÖKÄLUÄN KÄYTTÖ JA HOITO

- **Älä kohdistaa sähkötyökäluä liikaa voimaa. Valitse käyttötarkoituksen kannalta oikea sähkötyökälu.** Sähkötyökälu toimii paremmin ja turvallisemmin, kun sitä käytetään sille suunniteltuun käyttötarkoitukseen.
- **Älä käytä työkalua, jos virtakytkin ei toimi.** Jos sähkötyökäluä ei voi hallita kytkimen avulla, se on vaarallinen ja se on korjattava.
- **Katkaise sähkötyökäluä varta ja irrota sen pistoke pistorasiasta tai irrota akku siitä ennen säätämistä, varusteiden vaihtamista tai sähkötyökäluä asettamista säilytykseen.** Näin voit vähentää vahingossa käynnistymisen aiheuttaman henkilövahingon vaaraa.
- **Varastoi sähkötyökäluja lasten ulottumattomissa. Älä anna sähkötyökäluihin tottumattomien tai näihin ohjeisiin perehtymättömien henkilöiden käyttää sähkötyökäluja.** Sähkötyökäluä ovat vaarallisia kouluttamattomien käyttäjien käsissä.
- **Pidä sähkötyökäluä kunnossa. Tarkista liikkuvat osat, niiden kiinnitys, osien aiheys ja muut toimintaan vaikuttavat tekijät. Jos havaitset vaurioita, korjauta sähkötyökäluä ennen niiden käyttämistä.** Huonosti kunnossapidetyt sähkötyökäluä aiheuttavat onnettomuuksia.
- **Pidä leikkausvälineet terävinä ja puhtaina.** Kunnossa pidettyjen leikkaavien teräviä reunoja sisältävien työkaluä todennäköisyys jumiutua vähenee, ja niitä on helpompi hallita.
- **Käytä sähkötyökäluä ja sen tarvikkeita, kuten poranteriä, näiden ohjeiden mukaisesti. Ota työskentelyolosuhteet ja tehtävä työ huomioon.** Jos sähkötyökäluä käytetään näiden ohjeiden vastaisesti, voi syntyä vaaratilanne.
- Koulutetun henkilöstön täytyy aina ylläpitää työkaluä turvallisessa työtilassa, ja se tulee tarkistaa säännöllisin väliajoin vaurioiden ja toiminnan osalta. Vain koulutettu henkilöstö saa purkaa laitteen. Älä pura työkaluä ilman, että tutustut ylläpito-ohjeisiin.
- Älä koskaan tee työkaluun mitään muutoksia. Kaikki asiakkaan työkaluun tekemät muutokset ovat täysin asiakkaan omalla vastuulla ja ne mitätöivät kaikki sovellettavat takuut.
- Irrota akku työkaluästä ennen kuin teet ylläpito-työtä, yrität säätää, asettaa tai irrottaa karkikokoonpanoa.

- Tarkista ennen käyttöä liikkuvat osat, niiden kiinnitys, osien eheys ja muut toimintaan vaikuttavat tekijät. Jos havaitset vaurioita, korjauta työkalu ennen sen käyttämistä. Poista jakoavain tai kiintoavain ennen käyttöä.
- Tarkista akku vaurioiden varalta ennen käyttöä. Akkua ei saa pudottaa. Terävä isku voi aiheuttaa sisäisiä vaurioita ja johtaa akun ennenaikaiseen vahingoittumiseen.
- Pidä työskentelyalue siistinä ja kirkaasti valaistuna.
- Pukeudu oikein. Älä käytä löysiä vaatteita tai koruja. Pidä hiukset, vaatteet ja kädet loitolla liikkuvista osista. Löysät vaatteet, korut tai pitkät hiukset voivat juuttua liikkuviin osiin.
- Ota vakaa jalansija tai tukeva asento, ennen kuin käytät työkalua.
- Käyttäjien ja muiden työalueella tulee käyttää standardin ANSI Z87.1 CAN/CSA Z94.3 mukaisia tai muita hyväksytyjä suojalaseja, joissa on sivusuojat. Käytä aina suojalaseja ja korvasuojia käytön aikana.
- Työkalun käyttäjän kädet tulee pitää riittävän etäällä ennen jatkamista.
- Älä käytä työkalua, kun se on suunnattu ihmisiin päin.
- ÄLÄ käytä työkalua, jos kärjen kotelo on irrotettu.
- Älä käytä työkalua tai laturia räjähdysalttiissa ympäristössä tai paikassa, jossa on palavia nesteitä tai kaasuja.
- Älä käytä työkalua tai laturia paikassa, jossa se altistuu kosteudelle tai sateelle sähköiskuvaaran välttämiseksi.
- Älä käytä työkalua väärin pudottamalla se tai käyttämällä sitä vasarana.
- Pidä lika ja vieraat esineet poissa työkalun ilmankiertoaukoista, koska ne voivat aiheuttaa työkalun toimintahäiriön.
- Pidä työkalun kahvat kuivina, puhtaina sekä puhtaina öljystä ja rasvasta.
- Kun kannat työkalua paikasta toiseen, pidä kätesi poissa liipaisimelta, jotta vältät työkalun tahattoman käynnistymisen.
- Älä koskaan jätä asennustyökalua ilman valvontaa.
- Irrota akku, kun työkalu ei ole käytössä.

1.6 AKKUKÄYTTÖISEN TYÖKALUN KÄYTTÖ JA HOITO

- **Käytä ainoastaan valmistajan suosittelemaa latauslaitetta.** Tietyn tyyppiselle akulle soveltuva latauslaite voi aiheuttaa tulipalon vaaran käytettynä yhdessä toisen akun kanssa.
- **Käytä sähkötyökalussa vain siihen tarkoitettuja akkuja.** Muiden akkujen käyttäminen voi aiheuttaa tulipalon tai onnettomuuden vaaran.
- **Kun akku ei ole käytössä, pidä se poissa muiden metalliesineiden läheltä, kuten paperiliittimien, kolikoiden, avainten, naulojen, ruuvien tai muiden pienten esineiden läheltä. Ne voivat oikosulkea akun navat.** Akun napojen oikosulkeminen voi aiheuttaa palovamman tai tulipalon.
- **Oikosulku voi aiheuttaa nesteen vuotamisen akusta. Vältä koskemasta tähän nesteeseen. Jos nestettä pääsee vahingossa iholle, huuhtele vedellä. Jos tätä nestettä pääsee silmään, ota yhteys lääkäriin.** Akkuneste voi ärsyttää tai aiheuttaa palovamman.

1.7 HUOLTO

- **Korjauta työkalu valtuutetulla asentajalla. Varaosina on käytettävä vain alkuperäisiä vastaavia osia.** Tämä varmistaa sähkötyökalun turvallisuuden.

1.8 TÄRKEITÄ TURVALLISUUSOHJEITA LATAUSLAITETTA KÄYTETTÄESSÄ

SÄILYTÄ NÄMÄ OHJEET: Tämä ohjekirja sisältää tärkeitä turvallisuus- ja käyttöohjeita yhteensopiviin akkulatureihin (ks. tekniset tiedot).

- Lue kaikki laturin, akkuyksikön ja akkuyksikköä käyttävän tuotteen ohjeet ja varoitusmerkinnät ennen laturin käyttöä.



VAROITUS: Sähköiskun vaara. Älä päästä nestettä laturin sisään. Se voi aiheuttaa sähköiskun.



VAROITUS: Suosittelemme käyttämään vikavirtasuojakytkintä, jonka nimellisjännösvirta on korkeintaan 30 mA.



HUOMIO: Palovamman vaara. Loukkaantumisriskin vähentämiseksi lataa vain ladattavia DEWALT®-akkuja. Muunlaiset akut voivat räjähtää sekä aiheuttaa henkilö- ja omaisuusvahinkoja.



HUOMIO: Lapsia tulee valvoa ja varmistaa, että he eivät leiki laitteella.

HUOMAUTUS: Tietyissä olosuhteissa kun laturi on liitetty tehosityöttöön, vieras materiaali voi aiheuttaa laturin oikosulun. Johtavat materiaalit kuten, mutta ei näihin rajoittuen, hiomapöly, metallihiukkaset, teräsvilla, alumiinifolio tai muu metallipartikkeleiden kasaantuma, tulee pitää poissa laturin aukoista. Irrota laturi aina tehonsyötöstä, kun laturissa ei ole akkua. Irrota laturi tehonsyötöstä ennen kuin yrität puhdistaa sitä.

- ÄLÄ YRITÄ ladata akkua millään muulla laturilla kuin tässä käyttöohjeessa mainituilla. Laturi ja akku on suunniteltu erityisesti toimimaan yhdessä.
- Näitä latureita ei ole tarkoitettu käytettäväksi mihinkään muuhun tarkoitukseen kuin ladattavien DEWALT®-akkujen lataamiseen. Muu voi aiheuttaa tulipalon tai jopa kuolettavan sähköiskun riskin.
- Älä jätä laturia sateeseen tai lumeen.
- Vedä pistokkeesta äläkä johdosta, kun irrotat laturia verkkovirrasta. Tämä vähentää pistokkeen ja sähköjohdon vahingoittumisen riskiä.
- Varmista, että johto sijaitsee niin, että sen päälle ei astuta, siihen ei kompastu tai että siihen ei muuten kohdistu vaurioita tai rasitusta.
- Älä käytä jatkojohtoa, ellei se ole ehdottoman välttämätöntä. Jatkojohdon virheellinen käyttö voi aiheuttaa tulipalon tai jopa kuolettavan sähköiskun riskin.
- Älä aseta mitään esineitä laturin päälle tai aseta laturia pehmeälle alustalle, joka voi tukkia laitteen ilmankiertoaukot ja aiheuttaa sen ylikuumenemisen. Sijoita laturi pois lämpölähteiden läheltä. Laturin ilmankierto tapahtuu kotelon ylä- ja alaosissa olevien aukkojen kautta.
- Älä käytä laturia, jos johto tai pistoke on vahingoittunut — vaihdata ne välittömästi.
- Älä käytä laturia, jos siihen on kohdistunut terävä isku, se on pudotettu tai muuten vahingoittunut millään tavalla. Vie se valtuutettuun huoltoon.
- Älä pura laturia. Vie se valtuutettuun huoltoon, jossa se huolletaan tai korjataan. Virheellinen kokoaminen voi aiheuttaa tulipalon tai jopa kuolettavan sähköiskun riskin.
- Irrota laturi pistorasiasta ennen kuin yrität puhdistaa sitä. Tämä vähentää sähköiskun vaaraa. Akun poistaminen ei vähennä riskiä.
- ÄLÄ KOSKAAN yritä yhdistää kahta laturia yhteen.
- Laturi on tarkoitettu toimimaan standardilla kotitalouksien verkkovirralla (ks. laturin tekniset tiedot). Älä yritä käyttää mitään muuta kuin määritettyä jännitettä. Tämä ei koske autolaturia.

1.9 AKKUJEN TÄRKEITÄ TURVALLISUUSOHJEITA

Kun tilaat uutta akkua, ilmoita tuotenumero ja jännite.

Pakkauksen akkua ei ole ladattu täyteen. Lue alla olevat turvallisuusohjeet ennen akkulaturin ja laturin käyttöä. Noudata sen jälkeen annettuja latausohjeita.

LUE KAIKKI OHJEET

- Älä lataa tai käytä akkua räjähdysalttiissa ympäristössä, esimerkiksi tilassa, jossa on syttyviä nesteitä, kaasuja tai pölyä. Akun laittaminen laturiin tai poistaminen laturista voi sytyttää pölyn tai höyryt.
- Älä koskaan pakota akkua laturiin. Älä muokkaa akkua millään tavalla saadaksesi sen sopimaan yhteensopimattomaan laturiin, sillä akku saattaa murtua ja aiheuttaa vakavan henkilökohtaisen vaurion.
- Lataa akut vain DEWALT®-laitteella.
- ÄLÄ roiskuta vettä tai upota veteen tai muihin nesteisiin.
- Älä säilytä tai käytä työkalua ja akkuyksikköä paikassa, jossa lämpötila voi saavuttaa tai ylittää 40 °C (104 °F) (kuten kesällä ulkokatoksissa tai metallirakennuksissa).
- Kun akku ei ole käytössä, pidä se poissa muiden metalliesineiden läheltä, kuten paperiliittimien, kolikoiden, avainten, naulojen, ruuvien tai muiden pienten esineiden läheltä. Ne voivat oikosulkea akun navat.
- Akkuja ei saa hävittää veteen.



VAROITUS: Älä koskaan yritä avata akkua mistään syystä. Jos akkukotelo on murtunut tai vahingoittunut, älä laita sitä laturiin. Älä riko, pudota tai vahingoita akkua. Älä käytä akkua tai laturia, johon on osunut terävä isku, joka on pudotettu tai vahingoittunut millään tavalla (esim. lävistetty naulalla, isketty vasaralla, astuttu päälle). Se voi aiheuttaa jopa kuolettavan sähköiskun. Vahingoittuneet akut tulee palauttaa huoltoon kierrätystä varten.



VAROITUS: Tulipalon vaara. Akkua ei saa säilyttää tai kuljettaa niin, että akun napoihin pääsee kosketuksiin metalliesineitä. Yksittäisiä akkuja kuljettaessa tulee varmistaa, että akun navat on suojattu ja eristetty hyvin materiaaleilta, jotka voivat koskettaa niihin ja aiheuttaa oikosulun.



HUOMIO: Kun työkalua ei käytetä, aseta se vakaalle alustalle kyljelleen, jotta se ei aiheuta putoamista tai kompastumisvaaraa. Kookkaalla akulla varustetut työkalut voidaan jättää pystyasentoon, mutta ne kaatuvat helposti.

1.10 LITIUMIONIAKKUJEN (LI-ION) ERITYISET TURVAOHJEET

- 1. Älä hävitä akkua polttamalla, vaikka se olisi vaurioitunut pahasti tai tullut elinkaarensa päähän.** Akku voi räjähtää poltettaessa. Litiiumioniakkuja poltettaessa syntyy myrkyllisiä kaasuja ja aineita.
- 2. Jos akun sisältöä pääsee iholle, huuhtelee heti miedolla saippualla ja vedellä.** Jos akkunestettä pääsee silmään, huuhtelee avointa silmää vedellä 15 minuutin ajan, kunnes ärsytys lakkaa. Jos on hakeuduttava lääkärin hoitoon, ilmoita, että akun elektrolyytti on nestemäisten orgaanisten karbonaattien ja litiumsuolojen seosta.
- 3. Avatun akkukennon sisältö voi ärsyttää hengitysteitä.** Hakeudu raittiiseen ilmaan. Jos oireet jatkuvat, ota yhteys lääkäriin.



VAROITUS: Palovamman vaara. Akkuneste voi syttyä altistuessaan kipinälle tai liekille.

1.11 JÄÄNNÖSRISKIT

Turvamääräysten noudattamisesta ja turvalaitteiden käyttämisestä huolimatta tiettyjä vaaroja ei voida välttää. Näitä ovat seuraavat:

- Kuulon heikkeneminen
- Lentävien kappaleiden aiheuttamat henkilövahingot
- Käytön aikana kuumenevien varusteiden aiheuttamat palovammat
- Pitkäaikaisen käyttämisen aiheuttamat henkilövahingot

















1.12 MERKIT JA KUVAKKEET

Työkalun merkinnät

PÄIVÄMÄÄRÄKOODIN SIJAINTI: Päivämääräkoodi sisältää vuoden, kuukauden ja valmistajan sijainnin ja se on merkitty kotelon pintaan laitteen ja akun väliin.

Latauslaitteen ja akun tarrat

Tässä käyttöohjeessa käytettävien kuvakkeiden lisäksi latauslaitteessa ja akussa käytetään seuraavia kuvakkeita.

	Lue käyttöohjeet ennen käyttämistä.		Suojaa vedeltä.
	Lue käyttöohjeet ennen käyttämistä.		Vaihddata vialliset akut heti.
	Akkua ladataan.		Lataa vain lämpötilassa 4–40 °C.
	Akku on ladattu.		Toimita akku kierrätykseen ympäristöystävällisellä tavalla.
	Liian kuumaa tai kylmää akkua ei ladata.		Älä hävitä akkua polttamalla.
	Lataa litiumioniakkuja.		Latausajan tiedot ovat Teknisissä tiedoissa.
	Käytettäväksi vain ulkona.		Älä lataa vaurioitunutta akkua.
	Lataa DEWALT®/POP®Avdel®-akkuja ainoastaan niiden lataukseen tarkoitetuilla DEWALT®/POP®Avdel®-latureilla. Muiden kuin vastaavien DEWALT®/POP®Avdel®-akkujen lataaminen DEWALT®/POP®Avdel®-laturilla voi aiheuttaa niiden räjähtämisen tai muita vaaratilanteita.		DEWALT®-laturi on kaksoeristetty EN60335-säädösten mukaisesti, joten maadoitusjohtoa ei tarvita.

STANLEY Engineered Fastening -ohjeistus on jatkuvan tuotekehityksen ja parantelun alaisena, ja varaamme oikeuden muuttaa minkä tahansa tuotteen teknisiä tietoja ilman etukäteisilmoitusta.

2. MÄÄRITYKSET

MISSÄ TAPAUKSESSA MITÄÄN YLLÄPITO- TAI HUOLTOTÖITÄ EI SAA SUORITTA A LUKUUN OTTAMATTA KÄRKILAITTEISTON VAIHTOA.

2.1 TEKNISET TIEDOT

2.1.1

		NB08PT-18
Jännite	V	18 nim. / 20 maks.
Tyyppi		3
Akkutyyppi		Litiumioni
Paino (ilman akkua)	kg	1,94
L_{pa} (äänenpaine)	dB(A)	73,6
K_{pa} (äänenpaineen epävarmuus)	dB(A)	3
L_{wa} (ääniteho)	dB(A)	84,6
K_{wa} (äänitehon epävarmuus)	dB(A)	3

Tärinän kokonaisarvot (kolmiakselivektorisumma) EN 60745-1 -standardin mukaisesti:

Tärinäpäästöarvo ah

Ah = m/s^2 < 2,5

Vaihtelu K = m/s^2 1,5

2.1.2

Malli		NB08PT-18 2,0 Ah	NB08PT-18 4,0 Ah
Paino	Kg [lbs]	2,3 [5,08]	2,6 [5,75]
Pituus	mm [in]	358 [14,1]	358 [14,1]
Korkeus	mm [in]	252 [9,9]	272 [10,7]
Isku	mm [in]	8,5 [0,335]	8,5 [0,335]
Vetovoima	N [lbf]	18000 [4047]	18000 [4047]
Mutterit	nim.halk. mm [in]	M3–M10	

2.1.3.

Akku*		NA	JP/QW/GB/XE/XD/KR/A9	
Akun tyyppi		Litiumioni	Litiumioni	
Jännite	V_{DC}	20 maks.	18 nim.	
Kapasiteetti	Ah	2,0/4,0	2,0/4,0	
Paino	kg	0,35/0,61	0,35/0,61	
Latausaika**	min	30/60	30/60	
Laturi**		NA	JP	QW/GB/XE/XD/KR
Akun tyyppi		Litiumioni	Litiumioni	Litiumioni
Akkutyyppi Verkojännite	V_{AC}	120	100	230
Syöttötaajuus	Hz	60	50/60	50
Paino	kg	0,50	0,50	0,50

Sulakkeet		
Eurooppa	230 V työkalut	10 ampeeria Verkovirta
Iso-Britannia ja Irlanti	230 V työkalut	3 ampeerin pistokkeet

*PB-sarjan työkaluja voidaan käyttää DEWALT® 18 V nim./20 V maks. liu'utettavilla litiumioniakuilla

** Latausaika perustuu DCB115 DEWALT®-latausyksiköihin

2.1.4

Arvioitu mutterimäärä latausta kohti			
	Nim. Mutterin halk. mm [in]	Akku 2,0 Ah	Akku 4,0 Ah
NB08PT-18	M3	1300	2600
	M4	1300	2600
	M5	1200	2400
	M6	900	1800
	M8	600	1200
	M10	500	1000

Huomaa: Nämä arvot ovat ainoastaan viitteellisiä ja täyteen ladattuun akkuun perustuvia arvioiteja. Tulokset voivat vaihdella mutterin materiaalin, työkalun asetusten, työkalun/akun kunnon ja työympäristön mukaan.

2.2 ASETUKSEN TEKNISET TIEDOT

Mutterityyppi	ASETUSKAPASITEETTI					
	NB08PT-18					
	M3	M4	M5	M6	M8	M10
Eurosert®	•	•	•	•	•	•
Thin Sheet Nutsert®	•	•	•	•	•	•
DK/DL	•	•	•	•	•	•
Euro Hexsert®/ Hexsert®	•	•	•	•	•	•
High Strength Hexsert®				•	•	
Squaresert®			•	•	•	
Vakiomutteri (teräs)	•	•	•	•	•	•
Vakiomutteri (alumiini)	•	•	•	•	•	•
Vakiomutteri (ruostumaton teräs)	•	•	•	•	•	
Hattumutteri	•	•	•	•	•	
Kuusiomutteri	•	•	•	•	•	•
Kaikki kuusiomutterit				•		
Neliömutteri		•	•	•	•	
Pyälletty mutteri		•	•	•	•	
Pehmeä asetusmutteri		•	•	•		
Halkiomutteri				•		
Putkimutteri				•		
HB-pultti				•		
HB-pultti pyöreään putkeen				•		

Huomaa:

Voiman säätöä voidaan käyttää vain seuraaviin kokoihin

Alumiini M6 tai suurempi (ei koske halkiomutteria)

Teräs M5 tai suurempi

Ruostumaton teräs M5 tai suurempi

2.3 PAKKAUKSEN SISÄLTÖ

Pakkauksen sisältö:

NB08PT-18-#####*	Määrä
Asennustyökalu M6-karalla ja kärkikappaleella	1 kpl
Akku	*
Laturi	*
M4-, M5- ja M8-karat sekä kärkikappaleet	1 sarja
Käyttöohje	1 kpl

*Litiumioniakkujen tyyppi ja määrä riippuu mallinumerosta ja markkina-alueesta. Pyydä lisätietoa valinnoista paikalliselta jälleenmyyjältä.

**Jos hankittu malli on pelkkä työkalu, langaton asennustyökalu sisältää ainoastaan M6-vakiosarjan.

2.4 PÄÄKOMPONENTTIEN LUETTELO (katso työkalun täydellinen kaavio ja materiaaliuettelo huolto-ohjeesta)

NB08PT-18 -kaavio löytyy etukannesta

A	Kara	M	Laturin lamppu
B	Kärkikappale	N	Laturi
C	Lukkomutteri	O	Akkulaturin liitäntä
D	Kärkikappaleen kotelo	P	Karan lukitus
E	Kärkikappaleen kotelon mutteri	Q	Kierron vetopään kotelo
F	Koukkuvaruste	R	Kierron vetopää
G	Moottorin kotelo	S	FR-vipu
H	Ilmanpoistoaukko	T	Mastokotelo
I	Kahva	Y	Mutteri
J	Kytkin		
K	Akku		
L	Käyttöohje		

2.5 VALINNAISET LISÄVARUSTEET



VAROITUS: Koska tämän tuotteen kanssa ei ole testattu muita kuin STANLEY Engineered Fastening -lisävarusteita, muiden lisävarusteiden käyttö tämän työkalun kanssa voi olla vaarallista. Tämän tuotteen kanssa tulee käyttää ainoastaan STANLEY Engineered Fastening -lisävarusteita. Näin toimimalla vähennetään myös vahingoittumisriskiä. Kysy jälleenmyyjältäsi lisätietoja työkaluusi soveltuvista lisävarusteista.



VAROITUS: Vähennä vakavan henkilövahingon vaaraa irrottamalla akku ennen säätöjä tai liitososien tai lisävarusteiden poistamista/asentamista.

Katso kaikki PB-sarjaan saatavilla olevat kärkilaitteet ja muut lisävarusteet verkko-osoitteesta <http://www.stanleyengineeredfastening.com/resource-center/document-library>

3. TYÖKALUN KÄYTTÖ JA ASETUS

NB08PT-18 on tarkoitettu STANLEY Engineered Fastening -sokkoniittien kiinnittämiseen.

ÄLÄ käytä kosteissa olosuhteissa tai jos laitteen lähellä on syttyviä nesteitä tai kaasuja.



LUE KAIKKI VAROITUKSET JA OHJEET ENNEN TYÖKALUN KÄYTTÖÖNOTTOA.

Sähköturvallisuus

Sähkömoottori toimii vain yhdellä jännitteellä. Tarkista aina, että akun jännite vastaa laitteen tyyppikilpeen merkittyä jännitettä. Tarkista myös, että latauslaitteen jännite vastaa sähköverkon jännitettä.



DEWALT®-laturi on kaksoiseristetty EN60335-säädösten mukaisesti, joten maadoitusjohtoa ei tarvita.

Jatkojohdon käyttäminen

Jatkojohtoa saa käyttää vain, jos se on ehdottoman välttämätöntä. Käytä laturin vaatimukset täyttävää hyväksyttyä jatkojohtoa (ks. tekniset tiedot). Johdinten pienin koko on 1 mm² ja suurin pituus 30 m.

Jos käytät johtokelaa, kelaa johto aina kokonaan auki.

Ennen käyttöä

- Valitse sopiva kärkilaitteisto ja asenna.
- Varmista, että akku on ladattu täyteen.
- Aseta akku laitteeseen.

4. KÄYTTÖOHJEET



Käytä aina hyväksytyjä kuulonsuojaimia ja suojalaseja asennuslaitteistoa käyttäessä.



VAROITUS: Poista akku ennen työkalun säätämistä.

4.1 KÄRKILAITTEISTO

NB08PT-18 -kaavio löytyy **etukannesta**

Karan ja kärkikappaleen asentaminen (kuvat 4, 5, 6)

- Valitse oikea kara (A) ja kärkikappale (B) asennettaviin umpimuttereihin (Y). Katso asianmukaiset kärkilaitteet lisävarusteiden ohjekirjasta.
- Löysää kärkikappaleen kotelon mutteria (E) ja poista kärkikappaleen kotelo (D).
- Paina karan lukitusta (P), löysää ja irrota kara (A).
- Ruuvaa oikea kara (A) kierron vetopäähän (R) painamalla samalla karan lukitusta (P). Lukitse kara (A)
- Löysää lukkomutteriä (C) ja irrota ja poista kärkikappale (B) sekä lukkomutteri (C)
- Ruuvaa lukkomutteri (C) oikeaan kärkikappaleeseen (B) ja ruuvaa kärkikappale (B) kevyesti kärkikappaleen koteloon (D).
- Säädä kärkikappaleen (B) asento asennettavan umpimutterin (Y) mukaan. Karan tulee tulla ulos umpimutterista (Y) 0–0,5 mm:n verran.
- Kiristä lukkomutteri (C) hyvin ruuviavaimella.

4.2 LATURI

Työkalu ladataan **DEWALT®**-laturilla. Lue aina kaikki turvallisuusohjeet ennen laturin käyttöä. Laturi ei vaadi säätöä ja sen käyttö on suunniteltu mahdollisimman helpoksi.

Lataaminen (kuva 2)

- Yhdistä laturi sopivaa pistorasiaan ennen kuin laitat siihen akun. (Katso laturin määritykset osiosta 2)
- Aseta akku (K) laturiin ja varmista, että se on hyvin paikoillaan laturissa. Punainen (latauksen) merkkivalo vilkkuu jatkuvasti ilmoittaen, että latausprosessi on alkanut.
- Kun akku on ladattu täyteen, punainen latausvalo palaa jatkuvasti. Akku on nyt ladattu, ja se voidaan ottaa käyttöön tai jättää latauslaitteeseen.

HUOMIO: Litiumioniakkujen maksimaalisen suorituskyvyn ja käyttöiän saavuttamiseksi akku on ladattava täyteen ennen ensimmäistä käyttökertaa.

Lataaminen

Alla näkyvässä taulukossa on lisätietoja akun latautumisesta.

Latauksen merkkivalot:		
	lataus käynnissä	
	täyteen ladattu	
	liian kuumaa tai kylmää akkua ei ladata*	

*Punainen merkkivalo vilkkuu ja keltainen merkkivalo palaa tämän toiminnon aikana. Kun akku on saavuttanut oikean lämpötilan, keltainen merkkivalo sammuu ja laturi jatkaa latausta.

Tämä laturi ei lataa viallista akkua. Akku on viallinen, jos laturin merkkivalo ei syty.

HUOMIO: Tämä voi tarkoittaa myös laturivikaa.

Jos laturi ilmoittaa ongelmasta, vie laturi ja akku testattavaksi valtuutettuun huoltopalveluun.

Akun kuuma-/kylmäviive

Jos latauslaite tunnistaa, että akku on liian kuuma tai kylmä, latautuminen aloitetaan vasta akun saavutettua oikean lämpötilan. Kun oikea lämpötila on saavutettu, latautuminen alkaa automaattisesti. Tämä ominaisuus pidentää akun ikää. Kylmä akku latautuu puolet hitaammin lämpimään akkuun verrattuna. Akku latautuu hitaammin koko latausjakson ajan, sen latautumisnopeus ei palaudu nopeaksi, vaikka akku lämpenee.

Litiumioniakut

PB-sarjan STANLEY Engineered Fastening Li-Ion -työkaluissa on elektroninen suojausjärjestelmä, joka suojaa akkua ylikuormitukselta, ylikuumenemiselta tai suurelta purkautumiselta.

Jos elektroninen suojausjärjestelmä tulee käyttöön, työkalu poistaa sen käytöstä automaattisesti. Jos näin käy, lataa litiumioniakkua latauslaitteessa, kunnes se on ladattu täyteen.

4.3 AKUT

Työkalusi on tarkoitettu käytettäväksi DEWALT® 18V/20V maks. -litiumioniakuilla.

Akun irrottaminen ja asettaminen paikoilleen (kuva 3)

HUOMIO: Parhaiden tuloksien saavuttamiseksi on varmistettava, että akku on ladattu täyteen. Työkalu sammuu varoituksesta, kun akkuvirta on loppunut kokonaan.

AKUN ASENTAMINEN TYÖKALUN KAHVAAN

- Kohdista akku (K) kahvan sisällä oleviin kiskoihin (kuva 3).
- Liu'uta se kahvaan, kunnes akku on hyvin paikoillaan laitteessa ja varmista, ettei se irtoa.

AKUN POISTAMINEN KAHVASTA

- Paina akun vapautuspainiketta ja vedä akku ulos työkalun kahvasta.
- Laita akku laturiin, kuten käyttöohjeen laturiosassa kuvataan.

Säilytys-suositukset

- On suositeltavaa säilyttää akku viileässä ja kuivassa paikassa poissa suorasta auringonpaisteesta sekä liiallisesta kylmyydestä tai kuumuudesta. Akku toimii mahdollisimman tehokkaasti ja pitkään, kun sitä säilytetään huoneenlämpötilassa, kun se ei ole käytössä.
- Pitkän säilytyksen aikana täyteen ladattu akku on suositeltavaa säilyttää viileässä ja kuivassa paikassa irti laturista.

HUOMIO: Akkuja ei saa asettaa säilöön täysin tyhjinä. Akku on ladattava ennen käyttöä.

5. KÄYTTÖ



VAROITUS: Noudata aina turvaohjeita ja määräyksiä.



VAROITUS: Vähennä vakavan henkilövahingon vaaraa irrottamalla akku ennen säätöjä tai liitososien tai lisävarusteiden poistamista/asentamista.



VAROITUS: Voit vähentää vakavan henkilövahingon vaaraa pitämällä kädet AINA oikeassa asennossa.



VAROITUS: Voit vähentää vakavan henkilövahingon vaaraa pitelemällä työkalua AINA tiukassa otteessa.

5.1 OIKEAOPPINEN KÄDEN ASENTO

Käsien oikea asento tarkoittaa toisen käden pitämistä pääkahvassa (I), kuva 1.

5.2 TYÖKALUN KÄYTTÖ

Umpimutterin asentaminen (kuvat 7, 8, 9)

Lue kosketusnäytön käyttöohjeet kosketusnäytön ohjekirjasta.

Vieraile verkkosivustollamme <http://www.stanleyengineeredfastening.com/resource-center/document-library>

Umpimutterin asentaminen

- Siirrä FR-vipu (S) työkalun etuosasta vasemmalta oikealle asentoon "Iskupuoli". (Vain ensimmäinen toiminto)
- Vedä kytkimestä (J) kerran näytön syyttämiseksi ja palataksesi aloitusnäyttöön.
- Säädä mutterin isku tai voima käyttösovelluksen mukaan näytöstä. (Vain ensimmäinen toiminto)
- Paina kara (A) mutterilla (Y) asentaaksesi mutterin kärkikappaleeseen (B)
*Älä aseta mutteria käyttösovellukseen ennen kuin olet asentanut sen kärkikappaleisiin (B)
- Aseta työkalu paikoilleen ja aseta työkalu kiinnitysreikään (kuva 8)
- Vedä kytkimestä ja vapauta se (J) (kuva 9).
- Kun mutteri (Y) on kiinnitetty kokonaan, työkalu palaa automaattisesti lähtöasentoon.

Juuttuneen mutterin poistaminen (pakotettu kierto)

- Kosketa pakotetun kierron kuvaketta kosketusnäytössä, jolloin se palaa aloitusnäyttöön.
TAI
- Siirrä FR-vipu (S) työkalun etuosasta oikealta vasemmalle asentoon "Kiertopuoli".
- Vedä kytkimestä, kunnes mutteri on irronnut ja vapauta kytkin.
- Siirrä FR-vipu (S) työkalun etuosasta oikealta vasemmalle seuraavaan asetukseen asentoon "Iskupuoli".

Toiminnon nollaaminen (kuvat 3, 9)

Jos työkalu ei siirrä lähtöasentoon kytkimen vapauttamisen jälkeen tai pysähtyy asetusiskun aikana, irrota akku, asenna se takaisin ja toista edellinen vaihe, ja vedä kytkimestä (J) laitteen käynnistämiseksi uudelleen. Jos ongelma toistuu, ota yhteyttä paikalliseen huoltopalveluun.

6. TYÖKALUN HUOLTO

6.1 HUOLTOVÄLIT

Osa	Aikaväli
Työkalun yleisen kunnon tarkistus	Päivittäin
Puhdista ja voitele kara	Päivittäin
Voitele kierron vetopää ja kierron vetopään kotelo	1 000 mutteria
Palloruuvin ja painelaakerin puhdistus ja voitelu	50 000 mutteria*
*Suositellaan yhteydenottamista valtuutettuun huoltopalveluun	

6.2 PUHDISTUS



Käytä AINA hyväksytyjä suojalaseja laitteiston puhdistamisen aikana.

Työkalun ulkopuoli

Pidä harjattoman moottorin tuuletusaukot (H) aina vapaina pölystä ja liasta. Käytä tarvittaessa pehmeää ja kosteaa liinaa pölyn ja lian poistamiseksi ilmanpoistoaukoista. Puhalla lika ja pöly ulos sähkötyökalun pääkotelosta kuivalla ilmalla aina, kun havaitset lian kertyvän ilmanpoistoaukkojen (H) sisälle ja ympärille.



VAROITUS: Käytä asianmukaisia silmäsuojaimia ja hyväksytyä pölysuojainta tämän toimenpiteen aikana.



VAROITUS: Työkalun metallittomien osien puhdistamiseen ei saa käyttää liuottimia tai muita vahvoja kemikaaleja. Nämä kemikaalit voivat heikentää näiden osien valmistuksessa käytettyjä materiaaleja. Käytä ainoastaan mietoon saippuaveteen kostutettua kangasta. Älä koskaan päästä mitään nestettä työkalun sisälle äläkä koskaan upota työkalun mitään osaa nesteeseen.

Karan puhdistus (kuvat 4 ja 5)

- Poista akku (K) työkalusta. (kuva 3).
- Löysää kärkikappaleen kotelon mutteria (E). Poista kärkikappaleen kotelo (D).
- Puhdista kara (A) metalliharjalla mahdollisen metallipölyn ja jäämien poistamiseksi.
- Suihkuta voiteluainetta karan (A) kierteisiin ja muihin osiin.
- Ruuvaa kärkikappaleen kotelon mutteri (E) mastokoteloon (T).

Voitele kierron vetopää ja kierron vetopään kotelo (kuva 5)

- Poista akku (K) työkalusta. (kuva 3).
- Löysää kärkikappaleen kotelon mutteria (E). Poista kärkikappaleen kotelo (D).
- Suihkuta voiteluainetta kierron vetopäähän (R) ja kierron vetopään koteloon (Q) 1 000 mutterin välein.
- Ruuvaa kärkikappaleen kotelon mutteri (E) mastokoteloon (T).

Laturin puhdistusohjeet



VAROITUS: Sähköiskun vaara. Irrota laturin virtapistoke pistorasiasta ennen puhdistusta.

Voit puhdistaa laturin ulkopinnalla olevan lian ja rasvan liinalla tai pehmeällä harjalla (ei metallisella). **ÄLÄ** käytä vettä tai puhdistusliuoksia.

6.3 VARAOSAT – TYÖKALUT

Katso lisätietoa varaosista erityisistä huolto-ohjeista, jotka ovat saatavilla osoitteessa <http://www.stanleyengineeredfastening.com/resource-center/document-library>

6.4 LADATTAVA AKKU

Tämä pitkään kestävä akku on ladattava uudelleen, jos se ei enää tuota riittävää tehoa töissä, joihin teho on aikaisemmin riittänyt hyvin. Kun laitteen toiminta-aika on lopussa, se tulee hävittää ympäristöystävällisellä tavalla:

- Anna akun tyhjentyä kokonaan ja irrota se sitten laitteesta.
- Litiumioniakut ovat kierrätettäviä. Vie ne jälleenmyyjälle tai paikalliseen kierrätyspisteeseen. Kerätyt akut kierrätetään tai hävitetään oikein.

6.5 YMPÄRISTÖNSUOJELU

Lajittele osat. Tätä tuotetta ei saa hävittää normaalin kotitalousjätteen seassa.



Jos huomaat STANLEY Engineered Fastening -tuotteesi vaativan vaihtoa tai jos et tarvitse sitä enää, älä hävitä sitä kotitalousjätteen mukana. Vie tuote lajiteltavaksi. Kun käytetyn tuotteen ja pakkauksen osat erotetaan toisistaan, materiaali voidaan kierrättää ja käyttää uudelleen. Kierrätetyn materiaalin uudelleen käyttö auttaa estämään ympäristön saastumista ja vähentää raaka-aineen tarvetta.

Paikallisten säädösten mukaan sähkötuotteiden osat saatetaan erottaa kotitalousjätteestä kunnallisissa jätteenkäsittelypaikoissa, tai jälleenmyyjä tekee sen, kun ostat uuden tuotteen.



Saat lähimmän valtuutetun korjausliikkeen osoitteen ottamalla yhteyden paikalliseen STANLEY Engineered Fastening -toimipisteeseen tässä käyttöohjeessa mainittuun osoitteeseen. Valtuutetut STANLEY Engineered Fastening -korjausliikkeet sekä myynnin jälkeisen huoltopalvelun ja yhteyshenkilöiden täydelliset tiedot ovat saatavilla myös verkko-osoitteessa: www.StanleyEngineeredFastening.com

7. VAATIMUSTENMUKAISUUSVAKUUTUS

7.1 EY-VAATIMUSTENMUKAISUUSVAKUUTUS

Me, **STANLEY Engineered Fastening, Nippon POP Rivets and Fasteners Ltd., Hosoda, Noyori-cho, Toyohashi, Aichi, 441-8540 JAPANI**, vakuutamme vastuunalaisina, että tuote:

Kuvaus:

Sähkötyökalu

Malli:

STANLEY® Assembly Technologies / NB08PT-18

joihin tämä vakuutus viittaa, on seuraavien lakimääräyksien mukainen:

2006/42/EY	Konedirektiivi
2014/30/EY	Sähkömagneettisen yhteensopivuuden (EMC) direktiivi
2014/53/EY	Radiolaitedirektiivi
2011/65/EY	Vaarallisten aineiden RoHS-rajoitukset

Sekä seuraavan yhdenmukaistetun standardin mukainen:

IEC 60745-1: 2006 JA EN:N POIKKEAMAT	EN ISO 301 489-17 : 2017
IEC 60745-2-16: 2008 JA EN:N POIKKEAMAT	EN ISO 300 328 : 2016
EN ISO 55014-1 : 2017	EN ISO 62209-2 : 2010
EN ISO 55014-2 : 2015	EN ISO 62479 : 2010
EN ISO 62233 : 2008	EN ISO 50566 : 2017
EN ISO 301 489-1 : 2019	EN ISO 12100 : 2010

Tekninen dokumentaatio on laadittu liitteen 1, osan 1.7.4.1 mukaisesti seuraavaa direktiiviä noudattaen: **2006/42/EY konedirektiivi** (lakisäätöiset asiakirjat 2008 nro 1597 - Konemääräykset (turvallisuus)).

Allekirjoittanut tekee tämän vakuutuksen STANLEY Engineered Fastening -yhtiön puolesta

Daisuke Mori

Daisuke Mori

Tekninen päällikkö, Japani

Nippon POP Rivets and Fasteners Ltd., Hosoda, Noyori-cho, Toyohashi, Aichi, 441-8540 JAPANI

Myöntämispaikka:

Aichi, Japani

Myöntämispäivämäärä:

1.6.2021

Allekirjoittanut vastaa Euroopan unionin alueella myytyjen tuotteiden teknisen tiedoston laatimisesta ja tekee tämän vakuutuksen Stanley Engineered Fastening -yhtiön puolesta.

Matthias Appel

Tiimipäällikkö - Tekniset asiakirjat

Stanley Engineered Fastening, Tucker GmbH, Max-Eyth-Str.1, 35394 Gießen, SAKSA



**Tämä kone täyttää seuraavat vaatimukset:
konedirektiivi 2006/42/EY**

STANLEY
Engineered Fastening

7.2 ISON-BRITANNIAN VAATIMUSTENMUKAISUUSVAKUUTUS

Me, **Stanley Engineered Fastening, Nippon POP Rivets and Fasteners Ltd., Hosoda, Noyori-cho, Toyohashi, Aichi, 441-8540 JAPANI**, vakuutamme vastuunalaisina, että tuote:

Kuvaus:**Sähkötyökalu****Malli:****STANLEY® Assembly Technologies / NB08PT-18**

jota tämä vakuutus koskee, täyttää seuraavien Ison-Britannian määräyksien vaatimukset:

Konemääräykset (turvallisuus) 2008, S.I. 2008/1597 (kuten muutettu)
Sähkömagneettista yhteensopivuutta koskevat määräykset 2016, S.I. 20161091 (kuten muutettu)
Radiolaitemääräykset 2017, S.I. 2017/1206 (kuten muutettu)
Sähkö- ja elektroniikkalaitteiden tiettyjen vaarallisten aineiden käytön rajoittamista koskevat määräykset 2012, S.I. 2012/3032 (kuten muutettu)

Sekä seuraavien soveltuvien standardien vaatimukset:

IEC 60745-1: 2006 JA EN:N POIKKEAMAT	EN ISO 301 489-17 : 2017
IEC 60745-2-16: 2008 JA EN:N POIKKEAMAT	EN ISO 300 328 : 2016
EN ISO 55014-1 : 2017	EN ISO 62209-2 : 2010
EN ISO 55014-2 : 2015	EN ISO 62479 : 2010
EN ISO 62233 : 2008	EN ISO 50566 : 2017
EN ISO 301 489-1 : 2019	EN ISO 12100 : 2010

Tekniset asiakirjat on laadittu konemääräyksien (turvallisuus)

2008, S.I. 2008/1597 (kuten muutettu) mukaisesti.

Allekirjoittanut tekee tämän vakuutuksen STANLEY Engineered Fastening -yhtiön puolesta

Daisuke Mori

Daisuke Mori**Tekninen päällikkö, Japani**

Nippon POP Rivets and Fasteners Ltd., Hosoda, Noyori-cho, Toyohashi, Aichi, 441-8540 JAPANI

Myöntämispaikka:**Aichi, Japani****Myöntämispäivämäärä:****1.6.2021**

Allekirjoittanut, joka vastaa Iossa-Britanniassa myytyjen tuotteiden teknisen tiedoston laatimisesta, tekee tämän vakuutuksen Stanley Engineered Fastening -yhtiön puolesta.

A. K. Seewraj**Tekninen päällikkö, Iso-Britannia**

Avdel UK Limited, Stanley House, Works Road, Letchworth Garden City, Hertfordshire, SG6 1JY UNITED KINGDOM

**UK
CA**

Tämä kone täyttää seuraavat vaatimukset:

**Konemääräykset (turvallisuus) 2008,
S.I. 2008/1597 (kuten muutettu)**

STANLEY
Engineered Fastening

8. RADION VAKUUTUS

Tämä laitteisto täyttää kontrolloimattoman ympäristön CE-säteilyaltistuksen vaatimukset. Loppukäyttäjien tulee noudattaa erityisiä käyttöohjeita radiotaajuutta koskevien altistumisvaatimusten täyttämiseksi.

8.1 RADION TEKNISET TIEDOT

Tässä työkalussa on radiotaajuusmoduuli (ESP32-WROOM-32 Espressif, FCC-sääntö: 2AC7Z-ESPWROOM32, IC-sääntö: 21098-ESPWROOM32) ja se toimii alla määritetyissä olosuhteissa.

Wi-Fi: 2,412 MHz~2,472 MHz, 13 dBm, DSSS ja OFDM

Bluetooth: 2,402 MHz~2,480 MHz, 4 dBm

Painettu antenni 2 dBi:n vahvistuksella on integroitu radiotaajuusmoduuliin (ESP32-WROOM-32).

Oskillaattori: Radiotaajuus: 40 MHz, näyttömoduuli: *25 MHz (MC), 32,768 kHz (RTC)

*25 MHz moninkertaistetaan enintään arvoon 180 MHz suorittimessa.

8.2 FCC-VAKUUTUS

Tämä laite täyttää FCC-sääntöjen osan 15 vaatimukset.

Käyttöön sovelletaan seuraavia ehtoja:

- (1) Tämä laite ei saa aiheuttaa haitallista häiriötä ja
- (2) Tämän laitteen tulee vastaanotettava mahdollista häiriötä, mukaan lukien virheelliseen toimintaan johtava häiriö.

Muutokset tai muokkaukset, joita vaatimustenmukaisuudesta vastuussa oleva henkilö ei ole nimenomaan hyväksynyt, voivat mitätöidä luvan käyttää laitteistoa.

Tämä laitteisto on testattu ja sen on todettu täyttävän luokan B digitaalisen laitteen rajat FCC-sääntöjen osan 15 mukaisesti. Nämä rajat on tarkoitettu suojaamaan kohtuullisesti haitalliselta häiriöltä asuinrakennuksessa.

Tämä laite tuottaa, käyttää ja siitä voi säteillä radiotaajuusenergiaa ja se voi aiheuttaa haitallista häiriötä radioyhteyksiin, mikäli sitä ei asenneta ja käytetä ohjeiden mukaisesti. Ei ole kuitenkaan takuita siitä, etteikö häiriötä tapahtuisi tietyssä asennuksessa. Jos tämä laitteisto aiheuttaa haitallista häiriötä radio- tai TV-laitteen vastaanottoon, mikä voidaan määrittää kytkemällä laite pois päältä ja uudelleen päälle, käyttäjä voi pyrkiä korjaamaan häiriön yhdellä tai useammalla seuraavista tavoista:

- Suuntaa tai sijoita vastaanottava antenni uudelleen.

- Siirrä laitteisto kauemmas vastaanottimesta.

- Liitä laite pistorasiaan, joka kuuluu eri piiriin kuin vastaanotin.

- Ota yhteyttä jälleenmyyjään tai kokeneeseen radio-/TV-tekniikkoon lisäohjeiden saamiseksi.

Tämä laitteisto täyttää FCC:n asettamat radiotaajuuden säteilyaltistuksen rajat kontrolloimattomassa ympäristössä. Jotta FCC:n radiotaajuudelle altistumista koskevat vaatimukset täyttyisivät, suoraa kosketusta lähettävään antenniin tulee välttää lähetyksen aikana.

8.3 IC(ISED)-VAKUUTUS

Tämä laite täyttää Industry Canadan lupaa vaatimattomat RSS-vaatimukset. Käyttöön sovelletaan seuraavia ehtoja:

- (1) Tämä laite ei saa aiheuttaa häiriötä; ja
- (2) Tämän laitteen tulee voida vastaanottaa mahdollista häiriötä, mukaan lukien laitteen virheelliseen toimintaan johtavat häiriöt.

Tämä EUT täyttää SAR-vaatimukset koskien IC RSS-102:n väestöä/hallitsemattomia altistumisrajoja ja se on testattu standardissa IEEE 1528 ja IEC 62209 määritettyjen mittaustapojen sekä menetelmien mukaisesti.

Tämä laitteisto tulee asentaa ja sitä tulee käyttää mahdollisimman kaukana käyttäjän kehosta tai laitteen antoteho tulee asettaa matalammaksi, jos se on mahdollista.

9. TURVAA SIJOITUKSESI!

9.1 STANLEY ENGINEERED FASTENING -TYÖKALUN TAKUU

STANLEY Engineered Fastening takaa, että kaikki sähkötyökalut on valmistettu huolellisesti ja ettei niissä ilmene materiaali- tai valmistusvikoja normaalissa käytössä ja huollossa yhden (1) vuoden aikana. Voit pidentää työkalusi (ei koske akkuja tai laturia) takuun yhdestä (1) vuodesta kahteen (2) vuoteen rekisteröimällä työkalun verkossa. (katso osio 9.2 tämän sivun lopussa).

Tämä niittauskoneen takuu koskee työkalun ensimmäistä ostajaa vain alkuperäisessä käytössä.

Rajaukset:

Normaali kuluminen.

Säännöllinen huolto, korjaus ja vaihto-osat normaalin kulumisen vuoksi eivät kuulu takuun piiriin.

Väärinkäyttö.

Virheet tai vauriot, jotka aiheutuvat virheellisestä käytöstä, varastoinnista, väärinkäytöstä, onnettomuudesta tai laiminlyönnistä, kuten fyysisestä vahingosta eivät kuulu takuun piiriin.

Valtuuttamaton huolto tai muuttaminen.

Takuu ei kata vikoja tai vahinkoja, jotka johtuvat palvelusta, testauksen säädöistä, asennuksesta, huollosta, muokkauksesta tai muutoksista, jotka on suorittanut joku muu kuin STANLEY Engineered Fastening tai sen valtuutettu huoltoliike.

Kaikki muut takuut, nimenomaiset tai epäsuorat, mukaan lukien takuut kauppakelpoisuudesta tai soveltuvuudesta käyttötarkoitukseen eivät kuulu takuuseen.

Jos tämä työkalu ei vastaa takuuta, palauta työkalu tehtaamme valtuuttamaan sinua lähellä olevaan huoltokeskukseen. Saat luettelon valtuutetuista Stanley Engineered Fastening -huoltokeskuksista Yhdysvalloissa tai Kanadassa ottamalla yhteyttä numeroon +1 (877) 364 2781.

Yhdysvaltojen ja Kanadan ulkopuolella löydät verkkosivustolta **www.StanleyEngineeredFastening.com** lähimmän STANLEY Engineered Fasteningin toimipisteen.

STANLEY Engineered Fastening korvaa maksutta osan tai osat, joiden olemme todenneet olevan viallisia virheellisen materiaalin tai valmistuksen vuoksi, ja palautamme työkalun postikulut maksettuina. Tämä on ainoa takuun piiriin kuuluva velvoituksemme. STANLEY Engineered Fastening ei missään tapauksessa ota vastuuta seuraamuksellisista tai erityisistä vahingoista, jotka johtuvat tämän työkalun hankinnasta tai käytöstä.

9.2 SOKKONIITTIIEN NIITTAUSKONEEN REKISTERÖINTI VERKOSSA

Rekisteröi takuusi verkossa osoitteessa

<http://www.stanleyengineeredfastening.com/popavdel-powertools/warranty-card>. Kiitämme

STANLEY Engineered Fasteningin Stanley®-työkalun hankkimisesta.

©2021 Stanley Black & Decker
Tous droits réservés.

Les informations fournies ne peuvent être ni reproduites ni rendues publiques de quelque façon que ce soit et par quelque moyen que ce soit (électronique ou mécanique) sans autorisation préalable, expresse et écrite, de STANLEY Engineered Fastening. Les informations fournies sont issues des données connues au moment de la sortie de ce produit. STANLEY Engineered Fastening applique une politique d'amélioration en permanence des produits et par conséquent, les produits peuvent être modifiés. Les informations fournies s'appliquent au produit tel que livré par STANLEY Engineered Fastening. Par conséquent, STANLEY Engineered Fastening ne saurait être tenu responsable des dommages résultant de différences avec les caractéristiques d'origine du produit.

Les informations disponibles ont été rédigées avec le plus grand soin. Toutefois, STANLEY Engineered Fastening rejette toute responsabilité concernant les éventuelles erreurs dans les informations et les conséquences qu'elles pourraient entraîner. STANLEY Engineered Fastening rejette toute responsabilité quant aux dommages résultant d'activités effectuées par des tiers. Les appellations, noms commerciaux, marques commerciales déposées, etc. utilisés par STANLEY Engineered Fastening ne sont pas libres de droit, conformément à la législation sur la protection des marques.

TABLE DES MATIÈRES

Remarque : Les plans faisant référence au NB08PT-18 sont sur le dépliant de la première de couverture

1. DÉFINITIONS LIÉES À LA SÉCURITÉ	116
1.1 SÉCURITÉ GÉNÉRALE	116
1.2 SÉCURITÉ DE LA ZONE DE TRAVAIL	116
1.3 SÉCURITÉ ÉLECTRIQUE	116
1.4 SÉCURITÉ DES PERSONNES	117
1.5 UTILISATION ET ENTRETIEN DES OUTILS ÉLECTRIQUES	117
1.6 UTILISATION ET ENTRETIEN DES OUTILS FONCTIONNANT SUR BATTERIE	118
1.7 SERVICE	119
1.8 CONSIGNES DE SÉCURITÉ IMPORTANTES PROPRES À TOUS LES CHARGEURS DE BATTERIES	119
1.9 CONSIGNES DE SÉCURITÉ IMPORTANTES PROPRES À TOUS LES BLOCS-BATTERIES	120
1.10 CONSIGNES DE SÉCURITÉ SPÉCIFIQUES PROPRES AUX BATTERIES LITHIUM-ION (LI-ION)	120
1.11 RISQUES RÉSIDUELS	121
1.12 ÉTIQUETTES ET ICÔNES	121
2. CARACTÉRISTIQUES	122
2.1 CARACTÉRISTIQUES TECHNIQUES	122
2.2 SPÉCIFICATIONS POUR LA POSE	124
2.3 CONTENU DE L'EMBALLAGE	124
2.4 LISTE DES PRINCIPAUX COMPOSANTS	125
2.5 ACCESSOIRES EN OPTION	125
3. UTILISATION ET CONFIGURATION DE L'OUTIL	126
4. INSTRUCTIONS POUR L'UTILISATION	127
4.1 NEZ	127
4.2 CHARGEURS	127
4.3 BLOCS-BATTERIES	128
5. PROCÉDURE D'UTILISATION	129
5.1 POSITION CORRECTE DES MAINS	129
5.2 FONCTIONNEMENT DE L'OUTIL	129
6. REVISION DE L'OUTIL	130
6.1 INTERVALLES DE MAINTENANCE	130
6.2 NETTOYAGE	130
6.3 PIÈCES DÉTACHÉES – OUTILS	130
6.4 BLOC-BATTERIE RECHARGEABLE	131
6.5 PROTECTION DE L'ENVIRONNEMENT	131
7. DÉCLARATION DE CONFORMITÉ	132
7.1 DÉCLARATION DE CONFORMITÉ CE	132
7.2 DÉCLARATION DE CONFORMITÉ RU	133
8. CERTIFICATION RADIO	134
8.1 SPÉCIFICATIONS RADIO	134
8.2 CERTIFICATION FCC	134
8.3 CERTIFICATION IC(ISED)	134
9. PROTÉGEZ VOTRE INVESTISSEMENT !	135
9.1 GARANTIE OUTIL STANLEY ENGINEERED FASTENING	135
9.2 ENREGISTRER VOTRE OUTIL DE POSE DE RIVETS AVEUGLES EN LIGNE	135



Ce manuel d'utilisation doit être lu par toute personne installant ou utilisant cet outil, en portant une attention particulière aux consignes de sécurité qui suivent.

1. DÉFINITIONS LIÉES À LA SÉCURITÉ

Les définitions ci-dessous décrivent le niveau de gravité de chaque mention d'avertissement. Veuillez à lire le manuel et à faire attention à ces symboles.



DANGER : Indique une situation de risque imminent qui **engendre**, si elle n'est pas évitée, la **mort ou de graves blessures**.



ATTENTION : Indique une situation de risque potentiel qui **peut engendrer**, si elle n'est pas évitée, **des blessures bénignes ou modérées**.



AVERTISSEMENT : Indique une situation de risque potentiel qui **pourrait engendrer**, si elle n'est pas évitée, la **mort ou de graves blessures**.

REMARQUE : Indique une pratique **ne posant aucun risque de blessures** mais qui, si elle n'est pas évitée, **peut entraîner des dommages matériels**.



Indique un risque de décharge électrique



Indique un risque d'incendie

L'utilisation ou la maintenance incorrectes de ce produit peut entraîner de graves blessures et des dégâts matériels. Veuillez à lire à bien comprendre tous les avertissements et toutes les instructions d'utilisation avant d'utiliser cet équipement. L'utilisation d'outils électriques impose le respect des consignes de sécurité de base afin de réduire le risque de blessure.

1.1 SÉCURITÉ GÉNÉRALE



AVERTISSEMENT ! Veuillez à lire tous les avertissements sur la sécurité et toutes les instructions. Le non-respect des avertissements et des instructions peut entraîner des décharges électriques, des incendies et/ou de graves blessures.

CONSERVEZ TOUS LES AVERTISSEMENTS ET TOUTES LES CONSIGNES POUR POUVOIR VOUS Y RÉFÉRER DANS LE FUTUR

Le terme "outil électrique" mentionné dans les avertissements fait référence à vos outils électriques fonctionnant sur secteur (avec câble) ou sur pile ou batterie (sans-fil).

- *N'utilisez pas l'outil pour autre chose que positionner des fixations aveugles STANLEY Engineered Fastening.*
- *N'utilisez que des pièces, fixations et accessoires, recommandés par le fabricant.*
- *N'utilisez l'outil électrique qu'avec les blocs-batteries spécifiquement prévus.*

1.2 SÉCURITÉ DE LA ZONE DE TRAVAIL

- **Maintenez la zone de travail propre et bien éclairée.** Les zones sombres ou encombrées sont propices aux accidents.
- **N'utilisez pas d'outils électriques dans un environnement présentant des risques d'explosion ou en présence de liquides, gaz ou poussières inflammables.** Les outils électriques créent des étincelles qui peuvent enflammer les poussières et les fumées.
- **Maintenez les enfants et les personnes à proximité éloignés lorsque les outils électriques sont en marche.** Toute distraction peut vous faire perdre le contrôle de l'outil.

1.3 SÉCURITÉ ÉLECTRIQUE

- **Les prises des outils électriques doivent correspondre à la prise de courant murale. Ne modifiez jamais la prise d'aucune sorte. N'utilisez aucun adaptateur avec des outils électriques reliés à la terre.** L'utilisation de prises d'origine et de prises murales appropriées permet de réduire le risque de choc électrique.

- **Évitez tout contact physique avec des surfaces reliées à la terre comme des tuyaux, des radiateurs, des fours et des réfrigérateurs par exemple.** Le risque de décharge électrique augmente lorsque votre corps est relié à la terre.
- **N'exposez pas les outils électriques à la pluie, ni à l'humidité.** L'eau qui entre dans un outil électrique augmente le risque de choc électrique.
- **Ne tirez pas sur le cordon d'alimentation. N'utilisez jamais le cordon pour transporter, tirer ou débrancher l'outil électrique. Maintenez le cordon à l'écart de la chaleur, des substances grasses, des bords tranchants ou des pièces mobiles.** Les cordons endommagés ou emmêlés augmentent les risques de décharges électriques.
- **Si vous utilisez un outil électrique à l'extérieur, utilisez une rallonge homologuée pour les travaux extérieurs.** L'utilisation d'une rallonge électrique homologuée pour les travaux en extérieur réduit le risque de décharge électrique.
- **Si l'utilisation d'un outil électrique dans un endroit humide est inévitable, utilisez une alimentation électrique protégée par un disjoncteur différentiel à courant résiduel (DDR).** L'utilisation d'un DDR réduit le risque de décharge électrique.

1.4 SÉCURITÉ DES PERSONNES

- **Restez vigilant, surveillez ce que vous faites et faites preuve de bon sens lorsque vous utilisez un outil électrique. N'utilisez pas d'outils électriques si vous êtes fatigué ou sous l'influence de drogue, d'alcool ou de médicaments.** Tout moment d'inattention pendant l'utilisation d'un outil électrique peut entraîner de graves blessures.
- **Portez des équipements de protection individuelle. Portez toujours une protection oculaire.** Les équipements de protection comme les masques à poussière, les chaussures de sécurité antidérapantes, les casques ou les protections auditives réduisent le risque de blessures s'ils sont utilisés à bon escient.
- **Empêchez le démarrage non intentionnel. Assurez-vous que l'interrupteur est en position Arrêt avant de raccorder l'outil à l'alimentation électrique et/ou au bloc-batterie ou avant de ramasser ou de transporter l'outil.**
- Le fait de transporter les outils électriques le doigt sur l'interrupteur ou d'alimenter les outils électriques dont l'interrupteur est déjà en position de marche augmente le risque d'accidents.
- **Retirez toutes les clés ou pinces de réglage avant de mettre l'outil en marche.** Une clé ou une pince restée fixée sur une pièce rotative de l'outil électrique peut entraîner des blessures.
- **Ne vous penchez pas. Gardez les pieds bien ancrés au sol et conservez votre équilibre en permanence.** Cela permet de mieux maîtriser l'outil électrique en cas de situations imprévues.
- **Portez des vêtements appropriés. Ne portez aucuns vêtements amples, ni bijoux. Gardez vos cheveux, vos vêtements et vos gants à l'écart des pièces mobiles.** Les vêtements amples, les bijoux ou les cheveux longs peuvent être happés par les pièces mobiles.
- **Si vous disposez de dispositifs pour l'extraction et la récupération des poussières, veillez à ce qu'ils soient correctement raccordés et utilisés.** L'utilisation de dispositifs récupérateurs de poussière réduit les risques liés aux poussières.

1.5 UTILISATION ET ENTRETIEN DES OUTILS ÉLECTRIQUES

- **Ne sur-sollicitez pas l'outil électrique. Utilisez un outil approprié, adapté pour le travail à réaliser.** Un outil adapté fonctionne mieux, de façon plus sûre et à la cadence pour laquelle il a été conçu.
- **N'utilisez pas l'outil électrique si l'interrupteur ne permet plus de le mettre en marche et de l'éteindre.** Tout outil électrique qui ne peut plus être commandé par son interrupteur est dangereux et il doit être réparé.
- **Débranchez la prise de courant et/ou retirez le bloc-batterie de l'outil électrique avant d'effectuer tout réglage, de changer un accessoire ou de ranger l'outil électrique.** Ces mesures de sécurité préventives réduisent le risque de démarrage accidentel de l'outil électrique.
- **Rangez les outils électriques non utilisés hors de portée des enfants et ne laissez aucune personne ne connaissant pas ces outils ou leurs instructions d'utilisation les faire fonctionner.** Les outils électriques peuvent être dangereux entre des mains inexpérimentées.

- **Entretenez vos outils électriques. Vérifiez que les pièces mobiles sont alignées correctement et qu'elles ne sont pas coincées. Vérifiez qu'aucune pièce n'est cassée et contrôlez l'absence de toute autre condition qui pourrait nuire au bon fonctionnement de l'outil. En cas de dommage, faites réparer l'outil électrique avant de le réutiliser.** De nombreux accidents sont provoqués par des outils électriques mal entretenus.
- **Maintenez les outils de coupe affûtés et propres.** Les outils de coupe bien entretenus dont les tranchants sont bien affûtés sont moins susceptibles de se coincer et sont plus faciles à maîtriser.
- **Utilisez les outils électriques, les accessoires et les embouts d'outil conformément à ces instructions, en tenant compte des conditions de travail, ainsi que du travail à effectuer.** L'utilisation d'un outil électrique à d'autres fins que celles pour lesquelles il a été prévu peut entraîner des situations dangereuses.
- L'outil doit en permanence être conservé en bon état de marche, l'absence de dommages et son bon fonctionnement doivent être vérifiés à intervalles réguliers par des personnes qualifiées. Les opérations de démontage sont réservées aux seuls personnes qualifiées. Ne démontez pas cet outil sans avoir au préalable consulté les instructions liées à la maintenance.
- N'altérez l'outil d'aucune sorte. Toute modification de l'outil réalisée par le client l'est sous sa propre responsabilité et annule toute garantie applicable.
- Débranchez la batterie de l'outil avant d'effectuer toute opération de maintenance, de réglage ou de fixer et retirer le nez.
- Avant utilisation, contrôlez l'alignement et le raccordement des pièces mobiles, l'absence de rupture des pièces ainsi que toute autre condition qui pourrait affecter le fonctionnement de l'outil. En cas de dommage, faites réparer l'outil avant de l'utiliser. Retirez toutes les clés ou pinces de réglage avant l'utilisation.
- Avant utilisation, contrôlez l'absence de dommage sur la batterie. Ne faites pas tomber la batterie. Un impact brusque peut engendrer des dommages internes et conduire à une défaillance prématurée de la batterie.
- Maintenez la zone de travail propre et bien éclairée.
- Portez des vêtements appropriés. Ne portez pas de bijoux ou de vêtements amples. Gardez vos cheveux, vos vêtements et vos gants à l'écart des pièces mobiles. Les vêtements amples, les bijoux ou les cheveux longs peuvent être happés par les pièces mobiles.
- Adoptez une posture stable et équilibrée avant d'utiliser l'outil.
- Les opérateurs et les autres personnes dans la zone d'intervention doivent porter des lunettes de protection conformes à la norme ANSI Z87.1 CAN/CSA Z94.3 ou d'autres lunettes homologuées avec écrans latéraux. Portez toujours des lunettes et des protections auditives pendant l'utilisation.
- Le dégagement des mains de l'utilisateur de l'outil est nécessaire avant l'intervention.
- Ne faites jamais fonctionner l'outil en direction de quiconque.
- N'utilisez PAS l'outil si le porte-nez n'est pas en place.
- Ne faites pas fonctionner l'outil ou le chargeur dans une atmosphère explosive ou des environnements contenant des fluides ou des gaz combustibles.
- Ne faites pas fonctionner l'outil ou le chargeur dans des environnements exposés à l'humidité ou à la pluie afin d'éviter le risque de décharges électriques.
- Ne maltraitez pas l'outil en le faisant tomber ou en vous en servant comme d'un marteau.
- Gardez les fentes d'aération de l'outil exemptes de toute saleté ou corps étranger car cela pourrait provoquer le dysfonctionnement de l'outil.
- Gardez les poignées de l'outil sèches, propres et exemptes d'huile ou de graisse.
- Lorsque vous déplacez l'outil d'un endroit à un autre, gardez vos mains éloignées de la gâchette afin d'éviter un déclenchement accidentel.
- Ne laissez jamais l'outil de pose sans surveillance.
- Débranchez la batterie lorsque l'outil n'est pas utilisé.

1.6 UTILISATION ET ENTRETIEN DES OUTILS FONCTIONNANT SUR BATTERIE

- **N'effectuez la recharge qu'à l'aide du chargeur spécifié par le fabricant.** Un chargeur adapté pour un type de bloc-batterie peut engendrer un risque d'incendie s'il est utilisé avec un bloc-batterie différent.

- **N'utilisez l'outil électrique qu'avec les blocs-batteries spécifiquement prévus.** L'utilisation d'autres blocs-batteries peut créer un risque de blessures et d'incendie.
- **Quand le bloc-batterie n'est pas utilisé, éloignez-le des objets métalliques comme les trombones, les pièces, les clés, les vis ou les autres petits objets qui pourraient créer un contact entre les deux bornes.** La mise en court-circuit des bornes d'une batterie peut provoquer des brûlures ou un incendie.
- **Dans des conditions extrêmes, du liquide peut être éjecté de la batterie. Évitez tout contact. En cas de contact accidentel, rincez à l'eau. En cas de contact avec les yeux, consultez en plus un médecin.** Le liquide sortant de la batterie peut provoquer des irritations ou des brûlures.

1.7 SERVICE

- **Faites réviser/réparer votre outil électrique par une personne qualifiée, n'utilisant que des pièces de rechange d'origine.** Cela permet de garantir la sûreté de l'outil électrique.

1.8 CONSIGNES DE SÉCURITÉ IMPORTANTES PROPRES À TOUS LES CHARGEURS DE BATTERIES

CONSERVEZ CES INSTRUCTIONS : Ce manuel contient d'importantes consignes de sécurité et d'utilisation liées aux chargeurs de batterie compatibles (consultez la section Caractéristiques techniques).

- Avant d'utiliser le chargeur, veuillez lire toutes les instructions et les marquages d'avertissement figurant sur le chargeur, le bloc-batterie et le produit utilisant le bloc-batterie.



AVERTISSEMENT : Risque de décharge électrique. Ne laissez aucun liquide pénétrer dans le chargeur. Il existe sinon un risque de décharge électrique.



AVERTISSEMENT : Nous recommandons l'utilisation d'un dispositif différentiel à courant résiduel calibré à 30mA ou moins.



ATTENTION : Risque de brûlure. Afin de réduire le risque de blessures, ne rechargez que les batteries rechargeables DEWALT®. D'autres batteries pourraient exploser et provoquer des blessures et des dommages.



ATTENTION : Les enfants doivent être surveillés pour garantir qu'ils ne jouent pas avec l'appareil.

REMARQUE : Dans certaines conditions, lorsque le chargeur est branché à l'alimentation électrique, ses contacteurs de charge à nu peuvent être court-circuités par un corps étranger. Les corps étrangers de nature conductrice, incluant notamment, la laine d'acier, les feuilles d'aluminium ou l'accumulation de particules métalliques doivent être tenus à distance des cavités du chargeur. Débranchez toujours le chargeur de l'alimentation électrique lorsqu'aucun bloc-batterie n'y est installé. Débranchez le chargeur avant de le nettoyer

- NE tentez PAS de charger le bloc-batterie avec des chargeurs autres que ceux indiqués dans ce manuel. Le chargeur et le bloc-batterie sont spécifiquement conçus pour fonctionner ensemble.
- Ces chargeurs ne sont pas prévus pour d'autres utilisations que la charge des batteries rechargeables DEWALT®. Toute autre utilisation peut créer un risque d'incendie, de choc électrique ou d'électrocution.
- N'exposez pas le chargeur à la pluie ou à la neige.
- Tirez sur la prise plutôt que sur le cordon pour débrancher le chargeur. Cela permet de réduire le risque d'endommager la prise et le cordon électrique.
- Veillez à placer le cordon de sorte qu'il ne puisse faire trébucher personne, qu'on ne puisse pas marcher dessus et qu'il ne puisse pas être endommagé.
- Ne pas utiliser une rallonge à moins que ce ne soit absolument nécessaire. L'utilisation d'une rallonge inadaptée peut entraîner un risque d'incendie, de décharge électrique ou d'électrocution.
- Ne placez aucun objet sur le dessus du chargeur et ne placez pas le chargeur sur une surface molle qui pourrait obturer les fentes d'aération et engendrer une accumulation de chaleur à l'intérieur. Placez le chargeur loin de toute source de chaleur. Le chargeur est aéré grâce aux fentes sur le dessus et au bas du boîtier.
- N'utilisez pas un chargeur dont le cordon ou la prise sont endommagés — faites-les immédiatement remplacer.
- N'utilisez pas le chargeur s'il a reçu un choc violent, s'il est tombé ou s'il a été autrement endommagé de quelque manière que ce soit. Apportez le chargeur dans un centre d'assistance agréé.

- *Ne démontez pas le chargeur. Apportez-le dans un centre d'assistance agréé si une révision ou une réparation sont nécessaires. Un équipement mal réassemblé peut entraîner un risque de décharge électrique, d'électrocution ou d'incendie.*
- *Débranchez le chargeur de la prise de courant avant de procéder à son nettoyage. Cela permet de réduire le risque de décharge électrique. Le simple retrait du bloc-batterie ne réduit pas ces risques.*
- *NE tentez JAMAIS de raccorder deux chargeurs ensemble.*
- *Le chargeur est conçu pour fonctionner sur une alimentation électrique domestique standard (consultez les caractéristiques du chargeur). Ne tentez pas de l'utiliser à une autre tension. Cette consigne ne concerne pas le chargeur pour véhicule.*

1.9 CONSIGNES DE SÉCURITÉ IMPORTANTES PROPRES À TOUS LES BLOCS-BATTERIES

Si vous commandez des blocs-batteries de recharge, assurez-vous d'inclure leur numéro de catalogue et la tension. Le bloc-batterie n'est pas complètement chargé à la livraison. Avant d'utiliser le bloc-batterie et le chargeur, veuillez à lire les consignes de sécurité ci-dessous. Suivez ensuite les procédures de charge décrites.

VEILLEZ À LIRE TOUTES LES INSTRUCTIONS

- *Ne rechargez et n'utilisez pas la batterie dans un environnement présentant des risques d'explosion ou en présence de liquides, gaz ou poussières inflammables. L'insertion ou le retrait de la batterie du chargeur peut faire enflammer les poussières ou les fumées.*
- *Ne forcez jamais pour insérer le bloc-batterie dans le chargeur. Ne modifiez le bloc-batterie d'aucune manière pour le faire entrer dans un chargeur incompatible car il pourrait éclater et provoquer de graves blessures.*
- *Ne rechargez les blocs-batteries qu'avec les chargeurs DEWALT®.*
- *NE les aspergez et NE les immergez PAS dans de l'eau ou tout autre liquide.*
- *Ne rangez et n'utilisez pas l'outil et le bloc-batterie dans des endroits où la température peut atteindre ou dépasser 40°C (104 °F) (comme des remises extérieures ou des bâtiments métalliques en été par exemple).*
- *Lorsque le bloc-batterie n'est pas utilisé, gardez-le à l'écart des objets métalliques tels que trombones, pièces de monnaie, clés, clous, vis ou autres petits objets susceptibles de créer un contact entre les deux bornes.*
- *Ne jetez pas les batteries dans l'eau.*



AVERTISSEMENT : Ne tentez jamais d'ouvrir le bloc-batterie pour quelque raison que ce soit. Si le boîtier du bloc-batterie est fissuré ou endommagé, ne l'insérez pas dans le chargeur. N'écrasez pas le bloc-batterie, ne le faites pas tomber et ne l'endommagez pas. N'utilisez pas le bloc-batterie ou le chargeur s'ils ont reçu un coup violent, s'ils ont chuté, ont été écrasés ou endommagés de quelque façon que ce soit (percés par un clou, cognés par un marteau ou piétinés par exemple). Il existe sinon un risque de décharge électrique. Les blocs-batteries endommagés doivent être retournés dans un centre de réparation pour y être recyclés.



AVERTISSEMENT : Risque d'incendie. Ne rangez et ne transportez pas le bloc-batterie de façon avec des objets métalliques qui pourraient entrer en contact avec les bornes de la batterie. Lors du transport de blocs-batteries individuels, assurez-vous que les bornes de la batterie sont protégées et bien isolées des matériaux qui pourraient entrer en contact avec elles et provoquer un court-circuit.



ATTENTION : Lorsqu'il n'est pas utilisé, posez l'outil, à plat, sur une surface stable d'où il ne pourra faire tomber ou trébucher personne. Certains outils équipés d'un gros bloc-batterie peuvent tenir à la verticale sur celui-ci, mais ils manquent alors de stabilité.

1.10 CONSIGNES DE SÉCURITÉ SPÉCIFIQUES PROPRES AUX BATTERIES LITHIUM-ION (LI-ION)

1. ***N'incinerez pas le bloc-batterie même s'il est sévèrement endommagé ou complètement hors d'usage. Il pourrait exploser dans les flammes. Des fumées et substances toxiques se dégagent en cas d'incinération de blocs-batteries lithium ion.***
2. ***Si le contenu de la batterie entre en contact avec la peau, lavez immédiatement la zone avec du savon doux et de l'eau. Si le liquide de la batterie entre en contact avec les yeux, rincez l'œil ouvert pendant 15 minutes ou jusqu'à ce que l'irritation cesse. Si des soins médicaux sont nécessaires, sachez que l'électrolyte de la batterie est composé d'un mélange de carbonates organiques liquides et de sels de lithium.***

3. Le contenu des cellules d'une batterie ouverte peut provoquer une irritation des voies respiratoires.

Aérez correctement. Si les symptômes persistent, consultez un médecin.



AVERTISSEMENT : Risque de brûlure. Le liquide de la batterie peut s'enflammer s'il est exposé à des étincelles ou à une flamme.

1.11 RISQUES RÉSIDUELS

Malgré la mise en œuvre des normes de sécurité applicables et la présence de dispositifs de sécurité, certains risques résiduels ne peuvent pas être évités. Ils comprennent :

- Les troubles de l'ouïe
- Risques de blessures dus à des projections de particules
- Le risque de brûlure dû à des accessoires ayant chauffé pendant leur fonctionnement.
- Le risque de blessure dû à une exposition prolongée.

1,12 ÉTIQUETTES ET ICÔNES

Marquages apposés sur l'outil

EMPLACEMENT DU CODE DATE : Le code date, qui inclut également l'année, le mois et le lieu de fabrication, est imprimé sur la surface du boîtier formant charnière entre l'outil et la batterie.

Étiquettes sur le chargeur et le bloc-batterie

En plus des pictogrammes utilisés dans ce manuel, les étiquettes sur le chargeur et le bloc-batterie comportent les pictogrammes suivants.

	Veuillez lire le manuel d'utilisation avant utilisation.		N'exposez pas l'appareil à l'eau.
	Veuillez lire le manuel d'utilisation avant utilisation.		Faites immédiatement remplacer les cordons endommagés.
	Recharger la batterie.		Ne rechargez qu'entre 4°C et 40°C.
	Batterie rechargée.		Jetez le bloc-batterie en respectant l'environnement.
	Délai Bloc chaud/froid.		Ne jetez pas le bloc-batterie au feu.
	Recharge les blocs-batteries Li-Ion.		Consultez les Caractéristiques techniques pour connaître la durée de la charge.
	À n'utiliser qu'à l'intérieur.		Ne rechargez pas des blocs-batteries qui seraient endommagés.
	Ne chargez les blocs-batteries DEWALT®/POP®Avdel® qu'avec les chargeurs DEWALT®/POP®Avdel® prévus à cet effet. Le rechargement de blocs-batteries autres que les blocs-batteries DEWALT®/POP®Avdel® avec un chargeur DEWALT®/POP®Avdel® peut provoquer leur éclatement ou conduire à des situations dangereuses.		Votre chargeur DEWALT® dispose d'une double isolation conformément à la norme EN60335 ; aucun raccordement à la terre n'est donc nécessaire.

**La politique STANLEY Engineered Fastening
prévoit l'amélioration et le développement permanents de ses produits
et nous nous réservons le droit de modifier les caractéristiques
de n'importe quel produit, sans notification préalable.**

2. CARACTÉRISTIQUES

AUCUNE MAINTENANCE OU RÉPARATION D'AUCUNE SORTE NE DOIT ÊTRE ENTREPRISE, À L'EXCEPTION DU REMPLACEMENT DU NEZ.

2.1 CARACTÉRISTIQUES TECHNIQUES

2.1.1

		NB08PT-18
Tension	V	18 nom /20 max
Type		3
Type de batterie		Li-ion
Poids (sans bloc-batterie)	Kg	1,94
<hr/>		
L_{pa} (pression sonore)	dB(A)	73,6
K_{pa} (incertitude pression sonore)	dB(A)	3
L_{wa} (puissance sonore)	dB(A)	84,6
K_{wa} (incertitude puissance sonore)	dB(A)	3

Valeurs totales des vibrations (somme vectorielle triaxiale) déterminées selon la norme EN 60745-1 :

Valeur totale des vibrations émises ah

Ah = m/s^2 < 2,5

Incertitude K = m/s^2 1,5

2.1.2

Modèle		NB08PT-18 2,0 Ah	NB08PT-18 4,0 Ah
Poids	Kg [lbs]	2,3 [5,08]	2,6 [5,75]
Longueur	mm [po]	358 [14,1]	358 [14,1]
Hauteur	mm [po]	252 [9,9]	272 [10,7]
Course	mm [po]	8,5 [0,335]	8,5 [0,335]
Force de traction	N [lbf]	18 000 [4047]	18 000 [4047]
Plage d'écrous	Diam. nom. mm [po]	M3 à M10	

2.1.3.

Bloc-batterie*		NA	JP/QW/GB/XE/XD/KR/A9	
Type de batterie		Li-ion	Li-ion	
Tension	V _{CC}	20 maxi	18 nom	
Capacité	Ah	2,0/4,0	2,0/4,0	
Poids	Kg	0,35/0,61	0,35/0,61	
Durée de charge**	min	30/60	30/60	
Chargeur**		NA	JP	QW/GB/XE/XD/KR
Type de batterie		Li-ion	Li-ion	Li-ion
Tension secteur type de batterie	V _{CA}	120	100	230
Fréquence d'entrée	Hz	60	50/60	50
Poids	Kg	0,50	0,50	0,50

Fusibles		
Europe	Outils 230 V	10 ampères. Secteur
R.U et Irlande	Outils 230 V	3 ampères, dans les prises

*Les outils de la gamme PB sont compatibles avec les batteries coulissantes Li-Ion DEWALT® 18V nom/20V max

**La durée de la charge est basée sur les équipements de charge DCB115 DEWALT®

2.1.4

Nombre d'écrous estimé par charge			
	Ø Diamètre écrou mm [po]	Batterie 2,0Ah	Batterie 4,0Ah
NB08PT-18	M3	1 300	2 600
	M4	1 300	2 600
	M5	1 200	2 400
	M6	900	1 800
	M8	600	1 200
	M10	500	1 000

Remarque: * Ces valeurs sont fournies à titre indicatif uniquement et sont estimées sur la base d'une batterie totalement chargée. Les résultats peuvent varier en fonction de la matière de l'écrou, des réglages de l'outil, de l'état de l'outil et de la batterie et de l'environnement de travail

2.2 SPÉCIFICATIONS POUR LA POSE

Type d'écrou	CAPACITÉ DE POSE					
	NB08PT-18					
	M3	M4	M5	M6	M8	M10
Eurosert®	•	•	•	•	•	•
Thin Sheet Nutsert®	•	•	•	•	•	•
DK/DL	•	•	•	•	•	•
Euro Hexsert®/ Hexsert®	•	•	•	•	•	•
High Strength Hexsert®				•	•	
Squaresert®			•	•	•	
Écrou standard (Acier)	•	•	•	•	•	•
Écrou standard (Aluminium)	•	•	•	•	•	•
Écrou standard (Acier inoxydable)	•	•	•	•	•	
Écrou à extrémité fermée	•	•	•	•	•	
Écrou à six pans	•	•	•	•	•	•
Écrou complètement hexagonal				•		
Écrou Tetra		•	•	•	•	
Écrou moleté		•	•	•	•	
Écrou de pose Soft		•	•	•		
Écrou fendu				•		
Écrou tubulaire				•		
Écrou HB				•		
Écrou HB pour canalisa- tion ronde				•		

Remarque :

Le contrôle de la force ne peut être utilisé que pour les tailles suivantes

Aluminium M6 ou plus (Sauf pour les écrous fendus)

Acier M5 ou plus

Acier inoxydable M5 ou plus

2.3 CONTENU DE L'EMBALLAGE

L'emballage contient :

NB08PT-18-#####**	Quantité
Outil de pose avec mandrin M6 et pointe d'embout	1pc
Bloc-batterie	*
Chargeur	*
Mandrins et pointe d'embout M4, M5 et M8	1set
Manuel d'utilisation	1pc

*La quantité et le type de blocs-batteries Li-Ion dépend du numéro de modèle et de la région de vente. Contactez votre revendeur local pour obtenir des précisions sur les options.

**Si le numéro de modèle acheté correspond à un outil seul, il n'y a que l'outil de pose sans fil qui est fourni, équipé d'un kit standard M6.

2.4 LISTE DES PRINCIPAUX COMPOSANTS (pour voir la vue éclatée et la nomenclature complètes de l'outil, consultez le manuel d'entretien)

Le plan du **NB08PT-18** le plan se trouve à l'intérieur de la **première de couverture**

A	Mandrin	M	Voyant chargeur
B	Pointe d'embout	N	Chargeur
C	Contre-écrou	O	Prise Chargeur de batterie
D	Porte-nez	P	Verrouillage mandrin
E	Écrou porte-nez	Q	Boîtier Tête de traction rotative
F	Attache Crochet	R	Tête de traction rotative
G	Bloc-moteur	S	Levier FR
H	Évacuation	T	Boîtier Mât
I	Poignée	Y	Écrou
J	Interrupteur		
K	Bloc-batterie		
L	Manuel		

2.5 ACCESSOIRES EN OPTION



AVERTISSEMENT : Les accessoires autres que ceux proposés par STANLEY Engineered Fastening n'ayant pas été testés avec ce produit, leur utilisation avec cet outil peut être dangereuse. Afin de réduire le risque de blessure, n'utilisez que des accessoires STANLEY Engineered Fastening recommandés avec ce produit. Contactez votre revendeur pour obtenir plus de précisions sur les accessoires appropriés.



AVERTISSEMENT : Afin de réduire le risque de blessures graves, débranchez le bloc-batterie avant d'effectuer tout réglage ou de retirer/installer des accessoires.

Pour obtenir la liste complète des nez et autres accessoires disponibles pour la gamme PB, visitez notre site Web <http://www.stanleyengineeredfastening.com/resource-center/document-library>

3. UTILISATION ET CONFIGURATION DE L'OUTIL

Le modèle NB08PT-18 a été conçu pour poser des fixations aveugles STANLEY Engineered Fastening.

N'utilisez PAS l'outil si les conditions ambiantes sont humides ou en présence de liquides ou de gaz inflammables.



LISEZ TOUS LES AVERTISSEMENTS DE SÉCURITÉ ET TOUTES LES CONSIGNES AVANT DE METTRE L'OUTIL EN SERVICE.

Sécurité électrique

Le moteur électrique est conçu pour fonctionner à une tension unique. Vérifiez toujours que la tension du bloc-batterie correspond bien à la tension indiquée sur la plaque signalétique. Vérifiez également que la tension du chargeur correspond bien à la tension du secteur.



Votre chargeur *DEWALT*® dispose d'une double isolation conformément à la norme EN60335, aucun raccordement à la terre n'est donc nécessaire.

Utiliser une rallonge

N'utilisez une rallonge qu'en cas de nécessité absolue. Utilisez une rallonge homologuée adaptée à la puissance absorbée de votre chargeur (consultez les Caractéristiques techniques). La section du conducteur doit être de 1 mm² minimum et sa longueur maximum de 30 m.

Si vous utilisez un enrouleur de câble, déroulez toujours le câble complètement.

Avant l'utilisation

- Choisissez un nez de la bonne taille et installez-le
- Assurez-vous que la batterie est complètement rechargée
- Insérez le bloc-batterie dans l'outil

4. INSTRUCTIONS POUR L'UTILISATION



Portez toujours des protections auditives et oculaires homologuées lorsque vous utilisez l'équipement de pose.



AVERTISSEMENT : Avant de régler l'outil, retirez toujours le bloc-batterie.

4.1 NEZ

Le plan du **NB08PT-18** le plan se trouve à l'intérieur de la **première de couverture**
Installer le mandrin et la pointe d'embout (Fig. 4, 5, 6)

- Choisissez le bon mandrin (A) et le bon nez (B) en fonction de l'écrou aveugle (Y) à installer. Prenez référence dans le manuel Accessoires pour savoir quel nez convient.
- Desserrez l'écrou du porte-nez (E), retirez le porte-nez (D).
- Enfoncez le dispositif de verrouillage du mandrin (P), desserrez et retirez le mandrin (A).
- Vissez le bon mandrin (A) dans la tête de traction rotative (R) tout en appuyant sur le dispositif de verrouillage du mandrin (P). Verrouillez le mandrin (A)
- Desserrez l'écrou de verrouillage (C) puis dévissez et retirez la pointe d'embout (B) et l'écrou de verrouillage (C)
- Vissez l'écrou de verrouillage (C) sur le bon nez (B) et vissez légèrement la pointe d'embout (B) dans le porte-nez (D).
- Réglez la position de la pointe d'embout (B) en fonction de l'écrou aveugle (Y) à poser. La longueur du dépassement du mandrin en haut de l'écrou aveugle (Y) doit être comprise en 0 et -0,5mm.
- Serrez correctement l'écrou de verrouillage (C) avec une clé.

4.2 CHARGEURS

Votre outil utilise un chargeur **DEWALT®**. Assurez-vous de lire toutes les consignes de sécurité avant d'utiliser votre chargeur. Le chargeur ne nécessite aucun réglage et il est conçu pour une utilisation la plus simple possible.







Procédure de charge (fig. 2)

- Branchez le chargeur dans une prise adaptée avant d'insérer le bloc-batterie. (Consultez les caractéristiques du chargeur dans la Section 2)
- Insérez le bloc-batterie (K) dans le chargeur en prenant soin que le bloc soit complètement inséré dans le chargeur. Le voyant rouge (charge) clignote en continu pour indiquer que le processus de charge a commencé.
- La fin de la charge est indiquée par le voyant rouge restant fixe en continu. Le bloc est alors complètement rechargé et il peut être utilisé ou laissé dans le chargeur.

REMARQUE : Afin de garantir des performances et une autonomie optimales des blocs-batteries Li-ion, rechargez complètement ces derniers avant la première utilisation.

Processus de charge

Consultez le tableau ci-dessous pour connaître l'état de charge du bloc-batterie.

Témoins de charge :	
	Charge en cours 
	Complètement rechargé 
	Délai Bloc chaud/froid* 

*Le voyant rouge continue de clignoter mais un voyant jaune est également allumé pendant cette opération. Une fois que la batterie a atteint une température correcte, le voyant jaune s'éteint et le chargeur reprend la procédure de charge.

Ce chargeur ne peut pas recharger un bloc-batterie défectueux. Le chargeur indique un défaut sur le bloc-batterie en refusant de s'allumer.

REMARQUE : Cela peut également signifier un problème avec un chargeur.

Si le chargeur indique un problème, apportez-le avec le bloc-batterie dans un centre de réparation agréé pour les faire tester.

Délai Bloc chaud/froid

Lorsque le chargeur détecte qu'une batterie est trop chaude ou trop froide, il démarre automatiquement un délai Bloc chaud/froid, arrêtant ainsi la charge de la batterie jusqu'à ce qu'elle retrouve une température correcte. Le chargeur se met alors automatiquement en mode Charge. Cette fonctionnalité permet de garantir une durée de vie maximale pour la batterie. Un bloc-batterie froid se recharge environ moitié moins qu'un bloc-batterie chaud. Le bloc-batterie se recharge plus ainsi plus lentement durant tout le cycle de charge et n'atteint pas la charge maximale même si la batterie se réchauffe.

Blocs-batteries Lithium-Ion

Les outils Li-Ion de la gamme PB de STANLEY Engineered Fastening Li-Ion sont conçus avec un système de protection électronique qui protège la batterie des surcharges, surchauffes ou d'être complètement déchargée. L'outil s'éteint automatiquement si le système de protection électronique se déclenche. Si cela arrive, placez la batterie Li-Ion dans le chargeur jusqu'à ce qu'elle soit complètement rechargée.

4.3 BLOCS-BATTERIES

Votre outil est conçu pour fonctionner avec des blocs-batteries Li-Ion 18V/20V max DEWALT®.

Insérer et retirer le bloc-batterie de l'outil (fig. 3)

REMARQUE : Pour un résultat optimal, contrôlez que votre bloc-batterie est complètement rechargé. L'outil s'éteint sans avertissement lorsque la batterie est complètement déchargée.

POUR INSTALLER LE BLOC-BATTERIE DANS LA POIGNÉE

- Alignez le bloc-batterie (K) avec les rails à l'intérieur de la poignée de l'outil (fig. 3).
- Faites-le coulisser dans la poignée jusqu'à ce qu'il soit correctement logé dans l'outil et vérifiez qu'il ne se libère pas.

POUR RETIRER LE BLOC-BATTERIE DE LA POIGNÉE

- Appuyez sur le bouton de libération de la batterie et tirez fermement le bloc-batterie hors de la poignée de l'outil.
- Insérez le bloc-batterie dans le chargeur comme décrit dans la section Chargeur de ce manuel.

Préconisations pour le rangement

- Le lieu idéal de rangement est un lieu frais et sec, à l'abri des rayons directs du soleil et de tout excès de chaleur ou de froid. Pour des performances et une durée de vie optimales, entreposez les blocs-batteries à température ambiante lorsqu'ils ne sont pas utilisés.
- Pour un stockage prolongé, il est recommandé de conserver le bloc-batterie complètement rechargé dans un lieu frais et sec, hors du chargeur pour de meilleurs résultats.

REMARQUE : Les blocs-batteries ne doivent pas être stockés complètement déchargés. Le bloc-batterie devra sinon être rechargé avant de l'utiliser.

5. PROCÉDURE D'UTILISATION



AVERTISSEMENT : Respectez toujours les consignes de sécurité et la réglementation applicable.



AVERTISSEMENT : Afin de réduire le risque de blessures graves, débranchez le bloc-batterie avant d'effectuer tout réglage ou de retirer/installer des accessoires.



AVERTISSEMENT : Afin de réduire tout risque de blessures graves, placez TOUJOURS vos mains correctement.



AVERTISSEMENT : Afin de réduire tout risque de blessures graves, tenez TOUJOURS l'outil fermement pour anticiper toute réaction soudaine de sa part

5.1 POSITION CORRECTE DES MAINS

La position correcte des mains nécessite d'avoir une main sur la poignée principale (I), Fig. 1.

5.2 FONCTIONNEMENT DE L'OUTIL

Installer un écrou encastré aveugle (Fig. 7, 8, 9)

Veillez à lire le manuel de fonctionnement de l'écran tactile pour connaître les détails du fonctionnement de l'écran tactile.

Consultez notre site Internet <http://www.stanleyengineeredfastening.com/resource-center/document-library>

Pour installer un écrou encastré aveugle

- Passez le levier FR (S) côté Course de gauche à droite à l'avant de l'outil. (Première utilisation uniquement)
- Enfoncez l'interrupteur (J) une fois pour allumer l'écran et revenir à l'accueil.
- Réglez la course ou la force pour l'écrou à l'aide de l'application à installer sur l'écran. (Première utilisation uniquement)
- Poussez le mandrin (A) avec l'écrou (Y) pour installer l'écrou sur la pointe d'embout.
* Ne posez pas l'écrou sur l'ouvrage avant de l'avoir installé sur la pointe d'embout (B)
- Positionnez l'outil et insérez-le dans le trou dans l'ouvrage (Fig. 8)
- Enfoncez et relâchez l'interrupteur (J) (Fig. 9).
- Une fois l'écrou (Y) complètement inséré, l'outil revient automatiquement à sa position d'origine.

Retirer un écrou resté coincé (Dévissage forcé)

- Touchez l'icône Dévissage forcé sur l'écran, il revient à l'accueil.
OU
- Passez le levier FR (S) côté Dévissage de droite à gauche à l'avant de l'outil.
- Gardez l'interrupteur enfoncé jusqu'à ce que l'écrou soit retiré puis relâchez l'interrupteur.
- Passez le levier FR (S) côté Course de droite à gauche à l'avant de l'outil pour la pose suivante.

Réinitialisation (Fig. 3, 9)

Si l'outil ne se déplace pas vers sa position d'origine après avoir relâché l'interrupteur ou s'il s'arrête pendant la course, retirez la batterie, réinsérez-la puis répétez l'étape précédente et enfoncez l'interrupteur (J) pour rallumer l'outil.

Si le problème persiste, contactez votre réparateur local.

6. REVISION DE L'OUTIL

6.1 INTERVALLES DE MAINTENANCE

Élément	Fréquence
Inspection générale de l'outil	Quotidiennement
Nettoyer et lubrifier le mandrin	Tous les jours
Lubrifiez la tête de traction rotative et le boîtier de la tête de traction rotative	Tous les 1 000 écrous
Nettoyer et graisser la vis à bille et le contre-palier	Tous les 50 000 écrous*
*Il est recommandé de s'adresser à un centre d'assistance agréé	

6.2 NETTOYAGE



Portez TOUJOURS des protections auditives et oculaires homologuées lorsque vous nettoyez l'équipement

Surfaces extérieures de l'outil

Gardez les évacuations (H) du moteur sans balai exempts de poussière et de saleté. Si nécessaire, utilisez un chiffon doux et humide pour retirer la poussière et la saleté des orifices d'échappement. Éliminez poussières et saletés du boîtier principal à l'aide d'air sec chaque fois que les orifices d'échappement semblent s'encrasser.



AVERTISSEMENT : Portez des lunettes de protection et un masque anti-poussières homologués pour réaliser cette opération.



AVERTISSEMENT : N'utilisez jamais de solvants ou d'autres produits chimiques décapants pour nettoyer les parties non métalliques de l'outil. Ces produits chimiques pourraient fragiliser la matière de ces pièces. Utilisez un chiffon humidifié avec de l'eau et un savon doux. Ne laissez jamais aucun liquide pénétrer à l'intérieur de l'outil et n'immergez jamais aucune de ses pièces dans aucun liquide.

Nettoyer le mandrin (Fig. 4 et 5)

- Retirez la batterie (K) de l'outil. (Fig.3).
- Desserrez l'écrou du porte-nez (E). Retirez le porte-nez (D).
- Nettoyez le mandrin (A) à l'aide d'une brosse métallique pour retirer toute la poussière de métal et les débris.
- Lubrifiez en appliquant un lubrifiant sur les parties filetées et non filetées du mandrin (A).
- Vissez l'écrou du porte-nez (E) sur le logement du mât (T).

Lubrifier la tête de traction rotative et le boîtier de la tête de traction rotative (Fig. 5)

- Retirez la batterie (K) de l'outil. (Fig.3).
- Desserrez l'écrou du porte-nez (E). Retirez le porte-nez (D).
- Lubrifiez en appliquant un lubrifiant entre la tête de traction rotative (R) et le boîtier de la tête de traction rotative (Q) tous les 1 000 écrous.
- Vissez l'écrou du porte-nez (E) sur le logement du mât (T).

Instructions pour le nettoyage du chargeur



AVERTISSEMENT : Risque de décharge électrique. Débranchez le chargeur de la prise de courant avant de le nettoyer.

Éliminez toute trace de saleté ou de graisse de la surface extérieure du chargeur à l'aide d'un chiffon ou d'une brosse souple, non métallique.

N'UTILISEZ NI eau, ni tout autre nettoyant liquide.

6.3 PIÈCES DÉTACHÉES – OUTILS

Pour les pièces détachées, nous vous invitons à consulter les manuels correspondants qui se trouvent sur notre site Web à l'adresse [http:// www.stanleyengineeredfastening.com/resource-center/document-library](http://www.stanleyengineeredfastening.com/resource-center/document-library)

6.4 BLOC-BATTERIE RECHARGEABLE

Ce bloc-batterie longue durée doit être rechargé lorsqu'il ne parvient plus à fournir la puissance nécessaire aux opérations qui étaient facilement réalisées auparavant. En fin de vie, jetez-le en respectant l'environnement :

- Déchargez complètement le bloc-batterie puis retirez-le de l'outil.
- Les cellules Li-Ion sont recyclables. Rapportez-les à votre revendeur ou dans un centre de recyclage local. Les blocs-batteries collectés y sont recyclés ou mis au rebut correctement.

6.5 PROTÉGER L'ENVIRONNEMENT

Tri sélectif. Ce produit ne doit pas être jeté avec les ordures ménagères.



Si votre produit STANLEY Engineered Fastening devait un jour être remplacé ou s'il ne vous est plus d'aucune utilité, ne le jetez pas avec les ordures ménagères. Faites en sorte qu'il bénéficie du tri sélectif. Le tri sélectif des produits et des emballages usagés permet de recycler et de réutiliser les matières. La réutilisation de matières recyclées aide à protéger l'environnement contre la pollution et à réduire la demande en matière première.



La réglementation locale peut proposer le tri sélectif des produits électriques domestiques, par leur dépose dans des déchetteries municipales ou chez le détaillant lorsque vous achetez un produit neuf. Pour connaître l'adresse du réparateur agréé le plus proche, contactez votre agence STANLEY Engineered Fastening à l'adresse indiquée dans ce manuel. De plus, une liste de réparateurs STANLEY Engineered Fastening agréés et l'ensemble des informations sur notre service après-vente et les moyens de contact sont disponibles sur Internet, à l'adresse : www.StanleyEngineeredFastening.com

7. DÉCLARATION DE CONFORMITÉ

7.1 DÉCLARATION DE CONFORMITÉ CE

Nous, **STANLEY Engineered Fastening, Nippon POP Rivets and Fasteners Ltd., Hosoda, Noyori-cho, Toyohashi, Aichi, 441-8540 JAPAN**, déclarons sous notre seule responsabilité que le produit :

Désignation : Outil électrique
Modèle : STANLEY® Assembly Technologies / NB08PT-18

auquel se réfère cette déclaration est conforme à la législation suivante :

2006/42/CE	Directive Machines
2014/30/UE	Directive réglementaire sur la compatibilité électromagnétique (CEM)
2014/53/UE	Directive sur les équipements radio
2011/65/UE	Restriction RoHS sur les substances dangereuses

et à la norme harmonisée :

CEI 60745-1 : 2006 AVEC VARIANTE EN	EN ISO 301 489-17 : 2017
CEI 60745-2-16 : 2008 AVEC VARIANTE EN	EN ISO 300 328 : 2016
EN ISO 55014-1 : 2017	EN ISO 62209-2 : 2010
EN ISO 55014-2 : 2015	EN ISO 62479 : 2010
EN ISO 62233 : 2008	EN ISO 50566 : 2017
EN ISO 301 489-1 : 2019	EN ISO 12100 : 2010

La documentation technique a été compilée conformément à l'annexe 1, section 1.7.4.1, et conformément à la Directive suivante : **Directive Machine 2006/42/CE** (Textes réglementaires 2008 n°1597 - Réglementations sur la fourniture de machines (Sécurité)).

Le soussigné fait cette déclaration au nom de STANLEY Engineered Fastening

Daisuke Mori

Daisuke Mori

Directeur Ingénierie, Japon

Nippon POP Rivets and Fasteners Ltd., Noyori-cho Hosoda, Toyohashi, Aichi 441-8540 JAPAN

Lieu de diffusion : Aichi, Japon
Date de diffusion : 01-06-2021

Le soussigné est responsable de la compilation du dossier technique pour les produits vendus au sein de l'Union européenne et il fait cette déclaration au nom de Stanley Engineered Fastening.

Matthias Appel

Team Leader Documentation technique

Stanley Engineered Fastening, Tucker GmbH, Max-Eyth-Str.1, 35394 Gießen, ALLEMAGNE



**Cette machine est conforme à la
Directive Machines 2006/42/CE**

STANLEY
Engineered Fastening

7.2 DÉCLARATION DE CONFORMITÉ RU

Nous, **Stanley Engineered Fastening, Nippon POP Rivets and Fasteners Ltd., Hosoda, Noyori-cho, Toyohashi, Aichi, 441-8540 JAPAN**, déclarons sous notre seule responsabilité que le produit :

Désignation : Outil électrique
Modèle : STANLEY® Assembly Technologies / NB08PT-18

auquel se réfère cette déclaration est conforme à la réglementation RU suivante :

Réglementation sur la fourniture de machines (Sécurité) 2008, S.I. 2008/1597 (amendée)
Réglementation sur la compatibilité électromagnétique 2016, S.I. 20161091 (amendée)
Réglementation sur les équipements radio 2017, S.I. 2017/1206 (amendée)
Réglementation sur la restriction de l'utilisation de certaines substances dangereuses dans les équipements électriques et électroniques 2012, S.I. 2012/3032 (amendée)

et aux normes désignées :

CEI 60745-1 : 2006 AVEC VARIANTE EN	EN ISO 301 489-17 : 2017
CEI 60745-2-16 : 2008 AVEC VARIANTE EN	EN ISO 300 328 : 2016
EN ISO 55014-1 : 2017	EN ISO 62209-2 : 2010
EN ISO 55014-2 : 2015	EN ISO 62479 : 2010
EN ISO 62233 : 2008	EN ISO 50566 : 2017
EN ISO 301 489-1 : 2019	EN ISO 12100 : 2010

La documentation technique a été compilée conformément à la réglementation sur la fourniture de machines (Sécurité)

2008, S.I. 2008/1597 (amendée).

Le soussigné fait cette déclaration au nom de STANLEY Engineered Fastening

Daisuke Mori

Daisuke Mori

Directeur Ingénierie, Japon

Nippon POP Rivets and Fasteners Ltd., Noyori-cho Hosoda, Toyohashi, Aichi 441-8540 JAPAN

Lieu de diffusion : Aichi, Japon

Date de diffusion : 01-06-2021

Le soussigné est responsable de la compilation du dossier technique pour les produits vendus au sein du Royaume-Uni et il fait cette déclaration au nom de Stanley Engineered Fastening.

A. K. Seewraj

Directeur Ingénierie, RU

Avdel UK Limited, Stanley House, Works Road, Letchworth Garden City, Hertfordshire, SG6 1JY ROYAUME UNI



**Cette machine est conforme à la
Réglementation sur la fourniture de machines (sécurité) 2008,
S.I. 2008/1597 (amendée)**

STANLEY
Engineered Fastening

8. CERTIFICATION RADIO

Cet équipement est conforme aux exigences CE liées à l'exposition au rayonnement et définies pour un environnement incontrôlé. Les utilisateurs finaux doivent respecter les consignes d'utilisation spécifiques pour répondre à la conformité en matière d'exposition RF.

8.1 SPÉCIFICATIONS RADIO

Cet outil dispose d'un module RF (ESP32-WROOM-32 par Espressif, code FCC : 2AC7Z-ESPWROOM32, Code IC : 21098-ESPWROOM32) et il fonctionne dans les conditions ci-dessous.

Wi-Fi : 2,412MHz~2,472MHz, 13dBm, DSSS et OFDM

Bluetooth : 2,402MHz~2,480MHz, 4dBm

Une antenne avec un gain de 2dBi est intégrée dans le module RF (ESP32-WROOM-32).

Oscillateur : RF : 40MHz, module d'affichage : *25MHz(pour MC), 32.768kHz(pour RTC)

*Les 25MHz sont multipliés à 180MHz maximum dans le processeur.

8.2 CERTIFICATION FCC

Cet appareil est conforme à la section 15 de la réglementation FCC.

Son fonctionnement est soumis aux deux conditions suivantes :

- (1) Cet appareil ne doit pas provoquer d'interférences nuisibles et
- (2) Cet appareil doit accepter toute interférence reçue, y compris des interférences qui peuvent provoquer un fonctionnement non désiré.

Tout changement ou modification non expressément approuvé par le tiers responsable de la conformité pourrait faire annuler votre autorisation à utiliser l'équipement.

Cet équipement a été testé et il est conforme aux limites de la classe B des équipements numériques, au titre de la section 15 de la réglementation FCC. Ces limites servent à fournir une protection raisonnable contre les interférences nuisibles dans les installations domestiques. Cet équipement génère, utilise et peut émettre de l'énergie radioélectrique et, s'il n'est pas installé et utilisé conformément aux instructions, il peut provoquer des interférences nuisibles aux communications radio. Cependant, l'absence d'interférence ne peut pas être garantie en cas d'installations particulières. Si cet équipement provoque des interférences nuisibles à la réception radio ou télévisuelle, ce qui peut être déterminé en allumant et en éteignant l'équipement, l'utilisateur est encouragé à tenter de corriger ces interférences par une ou plusieurs des mesures suivantes :

- Réorienter ou repositionner l'antenne de réception.
- Augmenter l'espace entre l'équipement et le récepteur.
- Brancher l'équipement dans une prise de courant faisant partie d'un circuit autre que celui auquel le récepteur est branché.
- Contacter le revendeur ou un technicien radio/TV qualifié pour obtenir de l'aide.

Cet équipement est conforme aux exigences de la FCC sur l'exposition au rayonnement RF et définies pour un environnement incontrôlé. Pour rester en conformité avec les exigences de la FCC en matière d'exposition RF, évitez tout contact direct avec l'antenne pendant l'émission.

8.3 CERTIFICATION IC(ISED)

Cet appareil est conforme aux normes RSS de Industrie Canada non soumises à licence. Son fonctionnement est soumis aux deux conditions suivantes :

- (1) Cet appareil ne doit pas provoquer d'interférences et
- (2) Cet appareil doit accepter toute interférence, y compris les interférences qui peuvent provoquer un fonctionnement non désiré.

Cet EUT est conforme au DAS pour la conformité des appareils de radiocommunication aux limites d'exposition humaine aux radiofréquences (toutes bandes de fréquences) IC RSS-102 et il a été testé conformément aux méthodes et procédures de mesure spécifiées dans les normes IEEE 1528 et CEI 62209.

Cet équipement doit être installé et il doit fonctionner aussi loin que possible du corps de son utilisateur ou vous devez abaisser le réglage de la puissance en sortie de l'appareil si cette fonction est disponible.

9. PROTÉGEZ VOTRE INVESTISSEMENT !

9.1 GARANTIE OUTIL STANLEY ENGINEERED FASTENING

STANLEY Engineered Fastening garantit que tous ses outils électriques ont été fabriqués avec soin et qu'ils sont sans défaut de pièce et de main d'œuvre dans des conditions normales d'utilisation et d'entretien, pendant une période de un (1) an.

Nous étendons la garantie de votre outil (hors batteries et chargeur) d'un (1) à deux (2) ans lorsque vous enregistrez votre outil en ligne. (Consultez la section 9.2 au bas de cette page.)

Cette garantie pour outil à riveter s'applique à l'acheteur de première main et pour un usage d'origine uniquement.

Exclusions :

Usure normale.

La maintenance périodique, la réparation et le remplacement des pièces dus à une usure normale ne sont pas couverts par de cette garantie.

Utilisation abusive et incorrecte.

Les défauts et dommages résultant d'une utilisation ou d'un stockage incorrect, d'une utilisation inappropriée ou abusive, d'un accident ou d'une négligence, comme les dommages physiques par exemple, ne sont pas couverts par cette garantie.

Réparation ou modification non autorisées.

Les défauts et dommages résultant d'un entretien, de tests, de réglages, d'une l'installation, d'une maintenance, d'une altération ou d'une modification quelconques réalisés par une autre personne qu'un membre de STANLEY Engineered Fastening ou de l'un de ses centres d'assistance agréés ne sont pas couverts.

Toutes les autres garanties, explicites ou implicites, dont les garanties de commercialisation ou d'adaptation à un usage particulier sont exclues.

Si cet outil devait ne pas répondre aux éléments garantis, retournez-le dans les meilleurs délais au centre de réparation agréé par notre usine, le plus proche. Pour obtenir la liste des centres d'assistance agréés Stanley Engineered Fastening aux USA et au Canada, appelez notre numéro gratuit (877)364 2781.

En dehors des USA et du Canada, consultez notre site Internet **www.StanleyEngineeredFastening.com** pour trouver votre centre STANLEY Engineered Fastening le plus proche.

STANLEY Engineered Fastening procèdera alors au remplacement, gratuit, de chacune des pièces jugées défectueuses par nos soins dont la cause serait un défaut de pièce ou de fabrication, avant de retourner l'outil en prépayé. Ceci représente notre unique obligation dans le cadre de cette garantie. En aucun cas, STANLEY Engineered Fastening ne saura être tenu responsable pour un quelconque dommage consécutifs ou spécifique, résultant de l'achat ou de l'utilisation de cet outil.

9.2 ENREGISTRER VOTRE OUTIL DE POSE DE RIVETS AVEUGLES EN LIGNE

Pour enregistrer votre garantie en ligne, consultez notre page

<http://www.stanleyengineeredfastening.com/popavdel-powertools/warranty-card>. Merci d'avoir choisi un outil STANLEY Engineered Fastening de marque Stanley®.

©2021 Stanley Black & Decker

Tutti i diritti riservati.

Le informazioni riportate in questo manuale non possono essere riprodotte e/o rese pubbliche in alcun modo e con alcun mezzo (elettronico o meccanico) senza la preventiva ed esplicita autorizzazione scritta di STANLEY Engineered Fastening. Le informazioni fornite si basano su dati noti al momento dell'uscita sul mercato del prodotto. STANLEY Engineered Fastening persegue una politica di costante miglioramento dei propri prodotti, pertanto essi possono essere soggetti a modifiche. Le informazioni qui riportate sono applicabili al prodotto così come è stato fornito da STANLEY Engineered Fastening, pertanto STANLEY Engineered Fastening non può essere ritenuta responsabile a fronte di eventuali danni derivanti da possibili deviazioni dalle specifiche originali del prodotto.

Le informazioni disponibili sono state redatte con la massima cura, tuttavia STANLEY Engineered Fastening declina ogni responsabilità per quanto riguarda eventuali errori presenti nelle informazioni e le relative conseguenze. STANLEY Engineered Fastening non accetta alcuna responsabilità per danni derivanti da attività svolte da terzi. L'utilizzo di nomi operativi, nomi commerciali, marchi registrati, ecc. da parte di STANLEY Engineered Fastening non dovrà essere considerato libero, ai sensi della legislazione in materia di protezione dei marchi.

CONTENUTO

Nota: le figure relative alla Rivettatrice NB08PT-18 sono riportate sulla seconda di copertina

1. DEFINIZIONI DI SICUREZZA.....	138
1.1 ISTRUZIONI DI SICUREZZA GENERALI	138
1.2 SICUREZZA DELL'AREA DI LAVORO	138
1.3 SICUREZZA ELETTRICA.....	138
1.4 SICUREZZA PERSONALE.....	139
1.5 USO E MANUTENZIONE DELLA RIVETTATRICE.....	139
1.6 USO E MANUTENZIONE DELLA BATTERIA.....	140
1.7 MANUTENZIONE.....	141
1.8 ISTRUZIONI DI SICUREZZA IMPORTANTI PER TUTTI I CARICABATTERIE.....	141
1.9 ISTRUZIONI DI SICUREZZA IMPORTANTI RIGUARDANTI TUTTE LE BATTERIE	142
1.10 ISTRUZIONI DI SICUREZZA SPECIFICHE PER LE BATTERIE AGLI IONI DI LITIO (LI-ION).....	142
1.11 RISCHI RESIDUI	143
1.12 ETICHETTE E SIMBOLI	143
2. SPECIFICHE TECNICHE	144
2.1 DATI TECNICI.....	144
2.2 SPECIFICHE DI PIAZZAMENTO.....	146
2.3 CONTENUTO DELLA CONFEZIONE.....	146
2.4 ELENCO DEI COMPONENTI PRINCIPALI	147
2.5 ACCESSORI OPZIONALI	147
3. USO E ALLESTIMENTO DELLA RIVETTATRICE.....	148
4. ISTRUZIONI OPERATIVE.....	149
4.1 TESTATA.....	149
4.2 CARICABATTERIE	149
4.3 PACCHI BATTERIA	150
5. PROCEDURA OPERATIVA	151
5.1 POSIZIONAMENTO CORRETTO DELLE MANI	151
5.2 USO DELLA RIVETTATRICE	151
6. MANUTENZIONE DELLA RIVETTATRICE.....	152
6.1 FREQUENZA DI MANUTENZIONE	152
6.2 PULIZIA.....	152
6.3 RICAMBI - UTENSILI.....	153
6.4 PACCO BATTERIA RICARICABILE.....	153
6.5 PROTEZIONE DELL'AMBIENTE	153
7. DICHIARAZIONE DI CONFORMITÀ.....	154
7.1 DICHIARAZIONE DI CONFORMITÀ UE	154
7.2 DICHIARAZIONE DI CONFORMITÀ UK	155
8. DICHIARAZIONE PER I DISPOSITIVI RADIO.....	156
8.1 SPECIFICHE PER I DISPOSITIVI RADIO.....	156
8.2 DICHIARAZIONE DI CONFORMITÀ ALE NORME FCC.....	156
8.3 DICHIARAZIONE DI CONFORMITÀ IC(ISED) PER IL CANADA.....	156
9. PROTEGGETE IL VOSTRO INVESTIMENTO!	157
9.1 GARANZIA DI STANLEY ENGINEERED FASTENING.....	157
9.2 REGISTRAZIONE ONLINE DELLA RIVETTATRICE PER RIVETTI A STRAPPO.....	157





Questo manuale di istruzioni deve essere letto dalla persona che installa o utilizza l'attrezzo, con particolare attenzione alle norme di sicurezza riportate di seguito.

1. DEFINIZIONI DI SICUREZZA

Le definizioni riportate di seguito descrivono il livello di allerta rappresentato da ogni parola di segnalazione. Leggere attentamente il manuale, prestando attenzione a questi simboli.

 **PERICOLO:** indica una situazione di pericolo imminente che, se non evitata, **provoca lesioni personali gravi o addirittura letali.**

 **ATTENZIONE:** indica una situazione potenzialmente pericolosa che, se non evitata, **potrebbe** provocare **lesioni personali di gravità lieve o media.**

 **AVVERTENZA:** indica una situazione potenzialmente pericolosa che, se non evitata, **potrebbe** causare **lesioni personali gravi o addirittura letali.**

AVVISO: indica una situazione **non in grado di causare lesioni personali**, ma che, se non evitata, **potrebbe** provocare **danni materiali.**

 Evidenzia il rischio di scossa elettrica

 Evidenzia il rischio d'incendio

L'uso o la manutenzione impropri di questo prodotto potrebbero causare gravi danni a persone e cose. Leggere e comprendere tutte le avvertenze e le istruzioni operative prima di utilizzare questa apparecchiatura. Durante l'uso degli elettrodomestici è sempre necessario seguire le precauzioni di sicurezza di base per ridurre il rischio di lesioni alle persone.

1.1 ISTRUZIONI DI SICUREZZA GENERALI

 **AVVERTENZA!** Leggere attentamente tutte le avvertenze e le istruzioni. L'inosservanza delle avvertenze e delle istruzioni seguenti può causare scosse elettriche, incendi e/o gravi lesioni personali.

CONSERVARE TUTTE LE AVVERTENZE E LE ISTRUZIONI PER CONSULTAZIONI SUCCESSIVE

Il termine "elettrodomestico" utilizzato nelle avvertenze fa riferimento sia agli utensili alimentati tramite la rete elettrica (con cavo), sia a quelli alimentati a batteria (senza cavo).

- Non utilizzare per scopi diversi dall'uso previsto per l'installazione di dispositivi di fissaggio a strappo STANLEY Engineered Fastening.
- Utilizzare solo componenti, dispositivi di fissaggio e accessori raccomandati dal produttore.
- Usare la rivettatrice esclusivamente con i pacchi batteria appositamente indicati.

1.2 SICUREZZA DELL'AREA DI LAVORO

- **Mantenere l'area di lavoro pulita e ben illuminata.** Gli ambienti disordinati o scarsamente illuminati favoriscono gli incidenti.
- **Non azionare gli apparati in ambienti con atmosfera esplosiva, come quelli in presenza di liquidi, gas o polveri infiammabili.** Gli elettrodomestici generano scintille che possono provocare l'accensione di polveri o fumi.
- **Durante l'uso di un elettrodomestico, tenere lontani i bambini e le altre persone presenti nelle vicinanze.** Eventuali distrazioni possono provocare la perdita di controllo.

1.3 SICUREZZA ELETTRICA

- **Le spine dell'elettrodomestico devono essere adatte alla presa di corrente. Non modificare la spina in alcun modo. Non utilizzare spine con adattatore con gli elettrodomestici dotati di messa a terra.** Per ridurre il rischio di scossa elettrica evitare di modificare le spine e utilizzare sempre le prese appropriate.

- **Evitare il contatto del corpo con superfici collegate a terra, quali tubature, termosifoni, fornelli e frigoriferi.** Se il proprio corpo è collegato a terra, il rischio di scossa elettrica aumenta.
- **Non esporre gli elettrodomestici alla pioggia o all'umidità.** L'eventuale penetrazione di acqua all'interno dell'elettrodomestico, aumenta il rischio di scossa elettrica.
- **Non utilizzare il cavo di alimentazione in modo improprio. Non spostare, tirare o scollegare mai l'elettrodomestico dalla presa di corrente tirandolo dal cavo. Tenere il cavo di alimentazione lontano da fonti di calore, olio, bordi taglienti o parti in movimento.** Se il cavo è danneggiato o impigliato, il rischio di scossa elettrica aumenta.
- **Se l'elettrodomestico viene utilizzato all'aperto, usare esclusivamente prolunghie omologate per l'impiego all'esterno.** L'uso di un cavo elettrico adatto per esterni riduce il rischio di scossa elettrica.
- **Se è non è possibile evitare l'uso di un elettrodomestico in ambienti umidi, collegarlo a una rete elettrica protetta da un interruttore differenziale (RCD).** L'uso di un interruttore differenziale riduce il rischio di scossa elettrica.

1.4 SICUREZZA PERSONALE

- **Quando si utilizza un elettrodomestico tenere gli occhi aperti, prestare attenzione a quello che si sta facendo e utilizzare il buon senso. Non utilizzare un elettrodomestico quando si è stanchi o sotto l'effetto di sostanze stupefacenti, alcol o farmaci.** Un attimo di distrazione durante l'utilizzo di un elettrodomestico può causare gravi infortuni personali.
- **Usare dispositivi di protezione individuale. Utilizzare sempre dispositivi di protezione per gli occhi.** L'uso dei dispositivi di protezione, quali mascherine antipolvere, scarpe antinfortunistiche antiscivolo, elmetti o protezioni auricolari in condizioni opportune consente di ridurre le lesioni alle persone.
- **Prevenire l'avvio accidentale. Assicurarsi che l'interruttore sia in posizione di spegnimento prima di collegare l'elettrodomestico alla presa elettrica e/o inserire il pacco batteria e prima di afferrare o trasportare l'elettrodomestico.**
- Per non esporsi al rischio di incidenti, non trasportare l'elettrodomestico tenendo il dito sull'interruttore di accensione e non collegarlo a una fonte di alimentazione elettrica con l'interruttore acceso.
- **Prima di accendere l'elettrodomestico, rimuovere eventuali chiavi o utensili di regolazione.** Un attrezzo di regolazione o una chiave inseriti su una parte rotante dell'elettrodomestico può provocare lesioni alle persone.
- **Non sporgersi. Mantenere sempre un appoggio e un equilibrio adeguati.** In tal modo è possibile avere un migliore controllo dell'elettrodomestico nelle situazioni impreviste.
- **Indossare indumenti adeguati. Non indossare abiti lenti o gioielli. Tenere capelli, indumenti e guanti lontano dalle parti in movimento.** Abiti larghi, gioielli o capelli lunghi possono impigliarsi nelle parti in movimento.
- **Per gli elettrodomestici provvisti di attacchi per il collegamento di dispositivi di aspirazione o di raccolta delle polveri, assicurarsi che questi ultimi siano installati e utilizzati correttamente.** L'impiego di dispositivi per la raccolta delle polveri può ridurre i pericoli legati a queste ultime.

1.5 USO E MANUTENZIONE DELL'ELETTRODOMESTICO

- **Non forzare l'elettrodomestico. Utilizzare l'elettrodomestico corretto per il lavoro da eseguire.** L'elettrodomestico corretto funziona meglio e in maniera più sicura, se utilizzato alla velocità per cui è stato progettato.
- **Non utilizzare l'elettrodomestico se l'interruttore non permette l'accensione o lo spegnimento.** Qualsiasi elettrodomestico che non possa essere controllato tramite l'interruttore è pericoloso e deve essere riparato.
- **Scollegare la spina dalla presa di corrente e/o la batteria dall'elettrodomestico prima di regolarlo, sostituirne gli accessori o ripararlo.** Queste misure di sicurezza preventive riducono il rischio di azionare l'elettrodomestico accidentalmente.
- **Quando non vengono usati, gli elettrodomestici devono essere custoditi fuori dalla portata dei bambini. Non consentire l'uso di elettrodomestici a persone inesperte o che non abbiano letto questo manuale d'istruzioni.** Gli elettrodomestici sono pericolosi in mano a persone inesperte.
- **Eseguire una manutenzione adeguata degli elettrodomestici. Verificare che le parti mobili siano correttamente allineate e non inceppate, che non vi siano componenti rotti e che non sussistano altre**

condizioni che possono compromettere il funzionamento dell'elettrotensile. Se l'elettrotensile è danneggiato, farlo riparare prima dell'uso. Molti incidenti sono provocati da elettrotensili non sottoposti a una corretta manutenzione.

- **Tenere gli utensili da taglio affilati e puliti.** La manutenzione corretta degli utensili da taglio con bordi affilati riduce le probabilità di inceppamento e ne facilita il controllo.
- **Utilizzare l'elettrotensile, gli accessori, le punte ecc., rispettando le presenti istruzioni e tenendo in considerazione le condizioni di funzionamento e il lavoro da eseguire.** L'utilizzo dell'elettrotensile per impieghi diversi da quelli previsti può provocare situazioni di pericolo.
- *L'utensile deve essere sempre mantenuto in condizioni operative sicure ed ispezionato ad intervalli regolari per verificare la presenza di danni e deve essere messo in funzione da personale qualificato. Qualsiasi procedura di smontaggio deve essere effettuata esclusivamente da personale qualificato. Non smontare il prodotto senza prima avere consultato le istruzioni di manutenzione.*
- *Non modificare l'utensile in alcun modo. Qualsiasi modifica effettuata dal cliente sarà sotto la sua totale responsabilità e comporterà l'inefficacia delle garanzie applicabili.*
- *Scollegare la batteria dall'utensile prima di eseguire qualsiasi operazione di manutenzione o regolazione dello stesso, e prima di inserire o rimuovere una testata.*
- *Prima dell'uso, verificare che le parti mobili non siano allineate male o inceppate, che non vi siano componenti rotti e qualsiasi altra condizione che possa influire negativamente sul funzionamento della rivettatrice. Se la rivettatrice è danneggiata, farla riparare prima dell'uso. Rimuovere qualsiasi chiave di regolazione o chiave inglese prima dell'uso.*
- *Prima dell'uso ispezionare la batteria per accertarsi che non sia danneggiata. Evitare di fare cadere la batteria. Un forte impatto può causare danni interni e provocare una rottura prematura della batteria.*
- *Mantenere l'area di lavoro pulita e ben illuminata.*
- *Indossare indumenti adeguati. Non indossare vestiti larghi o gioielli. Tenere capelli, indumenti e guanti lontano dalle parti in movimento. Gli indumenti larghi, i gioielli o i capelli lunghi possono rimanere impigliati nelle parti mobili.*
- *Adottare una posizione stabile in equilibrio prima di azionare l'attrezzo.*
- *Gli operatori e le altre persone presenti nell'area di lavoro devono indossare occhiali di sicurezza conformi alle normative ANSI Z87.1 CAN/CSA Z94.3 o altri modelli approvati dotati di protezioni laterali. Durante l'uso indossare sempre occhiali di sicurezza e dispositivi di protezione dell'udito.*
- *È necessario uno spazio adeguato per le mani dell'operatore dell'utensile prima di procedere.*
- *Non utilizzare l'utensile rivolto verso una persona.*
- *NON adoperare l'utensile con il cannotto porta-naselli rimosso.*
- *Non utilizzare l'utensile e il caricabatterie in un ambiente dall'atmosfera esplosiva o in cui essi siano esposti a liquidi o gas infiammabili.*
- *Non utilizzare l'utensile e il caricabatterie in un ambiente in cui siano esposti all'umidità o alla pioggia, per prevenire il rischio di scosse elettriche.*
- *Non abusare dell'utensile facendolo cadere o utilizzandolo come un martello.*
- *Evitare l'ingresso di sporcizia e corpi estranei dalle fessure di ventilazione dell'utensile, per evitare malfunzionamenti dello stesso.*
- *Mantenere l'impugnatura dell'utensile asciutta, pulita e priva di olio e grasso.*
- *Durante il trasporto dell'utensile, tenere le mani lontano dal grilletto per evitare l'attivazione accidentale.*
- *Non lasciare mai l'utensile incustodito quando è in funzione.*
- *Quando l'utensile non è in uso scollegare la batteria.*

1.6 USO E MANUTENZIONE DELLA BATTERIA

- **Caricare la batteria utilizzando esclusivamente il caricabatterie specificato dal fabbricante.** Un caricabatterie adatto per un solo tipo di pacco batteria può comportare il rischio d'incendio se usato con un pacco batteria diverso.

- **Usare l'elettrotensile esclusivamente con i pacchi batteria appositamente indicati.** L'impiego di pacchi batteria di tipo diverso potrebbe provocare il rischio di lesioni a persone e incendi.
- **Se il pacco batteria non è utilizzato, tenerlo lontano da oggetti di metallo come fermagli, monete, chiavi, chiodi, viti o altri piccoli oggetti metallici che possono provocare un contatto dei terminali.** Se i terminali della batteria dovessero essere cortocircuitati potrebbero provocare ustioni o un incendio.
- **In condizioni di sovraccarico, dalla batteria potrebbe fuoriuscire del liquido: evitare il contatto. In caso di contatto, sciacquare con abbondante acqua. Se il liquido dovesse entrare a contatto con gli occhi rivolgersi anche a un medico.** Il liquido che fuoriesce dalla batteria può causare irritazione o ustioni.

1.7 MANUTENZIONE

- **L'elettrotensile deve essere mantenuto e riparato da personale qualificato, che utilizzi ricambi originali identici alle parti da sostituire.** In questo modo viene garantita la sua sicurezza.

1.8 ISTRUZIONI DI SICUREZZA IMPORTANTI RIGUARDANTI TUTTI I CARICABATTERIE

CONSERVARE QUESTE ISTRUZIONI: Il presente manuale contiene istruzioni di sicurezza e utilizzo importanti per caricabatterie compatibili (consultare Dati tecnici).

- Prima di utilizzare la caricabatterie, leggere tutte le istruzioni e i simboli di attenzione sul caricabatterie, sul pacco batteria e sul prodotto che utilizza il pacco batteria.



AVVERTENZA: rischio di scossa elettrica. Non far penetrare alcun liquido all'interno del caricabatterie. Potrebbe verificarsi una scossa elettrica.



AVVERTENZA: si raccomanda l'uso di un interruttore differenziale (RCD) con una corrente residua nominale di 30 mA o inferiore.



ATTENZIONE: rischio di ustioni. Per ridurre il rischio di lesioni personali, caricare solamente batterie ricaricabili DEWALT®. Batterie diverse potrebbero scoppiare, causando lesioni a persone e danni materiali.



ATTENZIONE: i bambini devono essere sorvegliati per assicurarsi che non giochino con l'apparecchio.

AVVISO: in determinate condizioni, con il caricabatterie inserito nella presa di corrente, i contatti di carica esposti all'interno del caricabatterie potrebbero essere cortocircuitati da corpi estranei. Corpi estranei di natura conduttiva, ivi compresi, a titolo esemplificativo ma non esaustivo, polvere di smerigliatura, schegge metalliche, lana di acciaio, lamine di alluminio o qualsiasi accumulo di particelle metalliche, dovrebbero essere eliminati dalle cavità del caricabatterie. Scollegare sempre il caricabatterie dalla presa di corrente quando il pacco batteria non è in sede. Scollegare il caricabatterie dalla presa di corrente prima di cominciare a pulirlo.

- **NON tentare di caricare il pacco batteria con caricabatterie diversi da quelli descritti in questo manuale.** Il caricabatterie e il pacco batteria sono progettati specificatamente per funzionare insieme.
- **Questi caricabatterie non sono concepiti per alcun utilizzo diverso dal caricare le batterie ricaricabili DeWALT®.** Qualsiasi altro utilizzo comporta rischio di incendio, scossa elettrica o folgorazione.
- **Non esporre il caricabatterie alla pioggia o alla neve.**
- **Per scollegare il caricabatterie dalla presa di corrente, tirare la spina e non il cavo.** In tal modo si riduce il rischio che si danneggino entrambi.
- **Assicurarsi che il cavo sia posizionato in modo che non venga calpestato, non causi intralcio e non sia altrimenti soggetto a danni o sollecitazioni.**
- **Non utilizzare un cavo di prolunga se non è strettamente necessario.** L'utilizzo di cavi di prolunga non idonei può dar luogo al rischio di incendio, scossa elettrica o folgorazione.
- **Non appoggiare alcun oggetto sopra il caricabatterie e non posizionare il caricabatterie su una superficie morbida che potrebbe ostruire le fessure di ventilazione, provocando un eccessivo sviluppo di calore all'interno.** Posizionare il caricabatterie lontano da qualsiasi fonte di calore. Il caricabatterie viene ventilato tramite le fessure che si trovano nella parte superiore e inferiore del canotto.
- **Non utilizzare il caricabatterie se il cavo o la spina sono danneggiati.** Farli sostituire immediatamente.
- **Non azionare il caricabatterie se ha subito un forte colpo, è caduto o è stato danneggiato in qualche altro modo.** Portarlo in un centro di assistenza autorizzato.

- *Non smontare il caricabatterie. Se è necessario un intervento di assistenza o riparazione, portarlo in un centro di assistenza autorizzato. Il riassetto sbagliato comporta il rischio di scossa elettrica, folgorazione o incendio.*
- *Staccare il caricabatterie dalla presa di corrente prima di qualsiasi intervento di pulizia. In questo modo si riduce il rischio di scossa elettrica. La rimozione della batteria non riduce tale rischio.*
- *Non tentare MAI di collegare fra loro due caricabatterie.*
- *Il caricabatterie è concepito per essere alimentato tramite la rete elettrica casalinga (consultare le specifiche del caricabatterie). Non tentare di utilizzarlo con una tensione diversa. Questa istruzione non è valida per i caricabatterie per veicoli.*

1.9 ISTRUZIONI DI SICUREZZA IMPORTANTI RIGUARDANTI TUTTE LE BATTERIE

Al momento di ordinare batterie di ricambio, assicurarsi di indicare il numero di catalogo e la tensione corrispondente.

Al momento dell'acquisto, la batteria non è completamente carica. Prima di utilizzare il pacco batteria e il caricabatterie, leggere le istruzioni di sicurezza di seguito. Quindi seguire le procedure di carica descritte.

LEGGERE TUTTE LE ISTRUZIONI

- *Non caricare o utilizzare il pacco batteria in ambienti con atmosfera esplosiva, come quelli in cui sono presenti liquidi, gas o polveri infiammabili. L'inserimento o la rimozione della batteria dal caricabatterie potrebbe provocare l'ignizione di polvere o fumi.*
- *Non forzare il pacco batteria nel caricabatterie. Non modificare la batteria in modo da farla entrare in un caricabatterie non compatibile, perché essa potrebbe rompersi e provocare gravi lesioni personali.*
- *Caricare i pacchi batteria esclusivamente con caricabatterie DEWALT®.*
- *NON spruzzare o immergere in acqua o in altri liquidi.*
- *Non immagazzinare né utilizzare la rivettatrice e il pacco batteria in luoghi in cui la temperatura raggiunge o supera 40°C (104 °F) (come all'interno di capannoni o costruzioni in lamiera in estate).*
- *Se il pacco batteria non è utilizzato tenerlo lontano da oggetti di metallo come fermagli, monete, chiavi, chiodi, viti o altri piccoli oggetti metallici che possono provocare un contatto dei terminali.*
- *Non gettare le batterie nell'acqua.*



AVVERTENZA: non tentare mai di aprire il pacco batteria per alcun motivo. Se l'involucro del pacco batteria è lesionato o danneggiato, non inserirlo nel caricabatterie. Non schiacciare, far cadere o danneggiare il pacco batteria. Non utilizzare un pacco batteria o un caricabatterie che abbia subito un forte colpo, sia caduto o sia stato travolto o danneggiato in qualsiasi modo (per esempio, forato con un chiodo, battuto con un martello, calpestato). Pericolo di scossa elettrica o folgorazione. I pacchi batteria danneggiati dovrebbero essere inviati a un centro assistenza per essere riciclati.



AVVERTENZA: pericolo di incendio. Non conservare né trasportare il pacco batteria in modo che oggetti metallici possano entrare in contatto con i terminali esposti. Quando si trasportano singoli pacchi batteria, assicurarsi che i terminali siano protetti e ben isolati da eventuali materiali che potrebbero entrare in contatto con essi e provocare un cortocircuito.



ATTENZIONE: quando non viene usato, appoggiare l'elettrotensile sul fianco su una superficie stabile, dove non vi sia rischio di inciamparvi o di farlo cadere. Alcuni elettrotensili che utilizzano pacchi batteria di grandi dimensioni possono rimanere in piedi poggiando sul pacco batteria, ma potrebbero cadere facilmente.

1.10 ISTRUZIONI DI SICUREZZA SPECIFICHE PER LE BATTERIE AGLI IONI DI LITIO (LI-ION)

1. **Non bruciare il pacco batteria anche se è seriamente danneggiato o completamente esausto.** Il pacco batteria può esplodere se viene gettato nel fuoco. La combustione dei pacchi batteria agli ioni di litio genera fumi e materiali tossici.
2. **Se il contenuto della batteria viene a contatto con la pelle, lavare immediatamente con sapone delicato e acqua.** Se il liquido della batteria dovesse raggiungere gli occhi, sciacquare con acqua gli occhi aperti per 15 minuti o fino a quando cessa l'irritazione. Se fossero necessarie cure mediche, l'elettrolito della batteria è composto da una miscela di carbonati organici liquidi e di sali di litio.

3. Il contenuto delle celle del pacco batteria aperte può causare irritazione alle vie respiratorie. Far circolare aria fresca. Se il sintomo persiste, consultare un medico.



AVVERTENZA: rischio di ustioni. Il liquido della batteria si può incendiare se esposto a scintille o fiamme.

1.11 RISCHI RESIDUI

Malgrado l'applicazione delle principali norme di sicurezza e l'implementazione di dispositivi di protezione, alcuni rischi residui non possono essere evitati. Tali rischi sono:

- menomazioni uditive;
- rischio di lesioni personali causati da schegge volanti;
- rischio di ustioni causate da parti che si arroventano durante la lavorazione;
- rischio di lesioni personali causate dall'utilizzo prolungato.

1.12 ETICHETTE E SIMBOLI

Riferimenti sull'utensile

POSIZIONE DEL CODICE DATA: il codice data, che comprende anche l'anno di fabbricazione, è stampato sulla superficie dell'alloggiamento che fa da giunto tra l'utensile e la batteria.

Etichette sul caricabatterie e sul pacco batteria

In aggiunta ai pittogrammi utilizzati in questo manuale, le targhette sul caricabatterie e sul pacco batteria mostrano i pittogrammi seguenti.

	Leggere il manuale d'istruzioni prima dell'uso.		Non esporre all'acqua.
	Leggere il manuale d'istruzioni prima dell'uso.		Fare sostituire immediatamente i cavi difettosi.
	Batteria in carica.		Caricare esclusivamente a temperature comprese tra 4 °C e 40 °C.
	Batteria carica.		Smaltire la batteria con la dovuta attenzione per l'ambiente.
	Ritardo per pacco batteria caldo/freddo.		Non bruciare la batteria.
	Carica pacchi batterie Li-Ion.		Per conoscere la durata di carica, vedere i Dati tecnici.
	Solo per uso in ambienti interni.		Non caricare pacchi batteria danneggiati.
	Caricare i pacchi batteria DEWALT®/POP®Avdel® esclusivamente con i caricabatterie DEWALT®/POP®Avdel® specifici. Caricare pacchi batteria diversi dalle batterie DEWALT®/POP®Avdel® designate con un caricabatterie DEWALT®/POP®Avdel® potrebbe farli incendiare o provocare altre situazioni pericolose.		Il caricabatterie DEWALT® possiede un doppio isolamento in conformità alla normativa EN 60335; perciò non è necessario il collegamento a terra.

**La politica di STANLEY Engineered Fastening
è incentrata sullo sviluppo e miglioramento continuo dei propri prodotti.
Ci riserviamo il diritto di modificare le specifiche
di qualsiasi prodotto senza preavviso.**

2. SPECIFICHE TECNICHE

NON SOTTOPORRE IN NESSUN CASO L'UTENSILE A INTERVENTI DI MANUTENZIONE O RIPARAZIONE, FATTA ECCEZIONE PER LA SOSTITUZIONE DELLA TESTATA.

2.1 DATI TECNICI

2.1.1

		NB08PT-18
Tensione	V	18 nom./20 max.
Tipo		3
Tipo di batteria		Ioni di litio
Peso (senza batteria)	Kg	1.94
L_{pa} (pressione sonora)	dB(A)	73.6
K_{pa} (incertezza della pressione sonora)	dB(A)	3
L_{wa} (potenza sonora)	dB(A)	84.6
K_{wa} (incertezza della potenza sonora)	dB(A)	3

Valori totali di vibrazione (somma dei tre valori assiali) calcolati in conformità alla norma EN 60745-1:

Valore di emissione di vibrazione in ah

ah = m/s^2 < 2,5

Incertezza K = m/s^2 1.5

2.1.2

Modello		NB08PT-18 2,0 Ah	NB08PT-18 4,0 Ah
Peso	kg [lb]	2,3 [5,08]	2,6 [5,75]
Lunghezza	mm [in]	358 [14,1]	358 [14,1]
Altezza	mm [in]	252 [9,9]	272 [10,7]
Corsa	mm [in]	8,5 [0,335]	8,5 [0,335]
Trazione	N [lbf]	18.000 [4047]	18.000 [4047]
Intervallo dado	Diam. nom. mm [in]	Da M3 a M10	

2.1.3.

Batteria*		NA	JP/QW/GB/XE/XD/KR/A9	
Tipo di batteria		Ioni di litio		Ioni di litio
Tensione	V_{CC}	20 max		18 nom
Capacità	Ah	2,0/4,0		2,0/4,0
Peso	Kg	0,35/0,61		0,35/0,61
Durata di carica**	min	30/60		30/60
Caricabatterie**		NA	JP	QW/GB/XE/XD/KR
Tipo di batteria		Ioni di litio	Ioni di litio	Ioni di litio
Tipo di batteria Tensione di rete	V_{CA}	120	100	230
Frequenza d'ingresso	Hz	60	50/60	50
Peso	Kg	0.50	0.50	0.50

Fusibili		
Europa	Utensili 230 V	10 A. Rete elettrica
Regno Unito e Irlanda	Utensili 230 V	3 ampere, prese

*Gli utensili della serie PB sono compatibili con le batterie Li-Ion con attacco a slitta "slide-type" da 18 V nom/20 V max DEWALT®.

** L'indicazione della durata di carica si riferisce ai caricabatterie DCB115 DEWALT®

2.1.4

Dadi stimati per carica			
	Diam. dado nom. mm [in]	Batteria da 2,0 Ah	Batteria da 4,0 Ah
NB08PT-18	M3	1.300	2.600
	M4	1.300	2.600
	M5	1.200	2.400
	M6	900	1.800
	M8	600	1.200
	M10	500	1.000

Nota: questi valori sono riportati esclusivamente a titolo di riferimento e costituiscono delle stime calcolate considerando che la batteria sia completamente carica. I risultati possono variare a seconda del materiale del dado, delle impostazioni dell'utensile, delle condizioni della rivettrice/della batteria e dell'ambiente di lavoro

2.2 SPECIFICHE DI PIAZZAMENTO

Tipo di dado	CAPACITÀ DI POSIZIONAMENTO					
	NB08PT-18					
	M3	M4	M5	M6	M8	M10
Eurosert®	•	•	•	•	•	•
Thin Sheet Nutsert®	•	•	•	•	•	•
DK/DL	•	•	•	•	•	•
Euro Hexsert®/ Hexsert®	•	•	•	•	•	•
High Strength Hexsert®				•	•	
Squaresert®			•	•	•	
Dado standard (Acciaio)	•	•	•	•	•	•
Dado standard (Alluminio)	•	•	•	•	•	•
Dado standard (Acciaio inossidabile)	•	•	•	•	•	
Dado a estremità chiusa	•	•	•	•	•	
Dado esagonale	•	•	•	•	•	•
Dado tutto esagonale				•		
Dado Tetra		•	•	•	•	
Dado zigginato		•	•	•	•	
Dado di fissaggio morbido		•	•	•		
Dado a fessura				•		
Dado a tubo				•		
Bullone HB				•		
Bullone HB per tubo rotondo				•		

Nota:

il controllo della forza può essere utilizzato soltanto per le seguenti dimensioni

Alluminio M6 o superiore (eccetto per il dado a fessura)

Acciaio M5 o superiore

Acciaio inossidabile M5 o superiore

2.3 CONTENUTO DELLA CONFEZIONE

La confezione contiene:

NB08PT-18-#####**	Q.tà
Utensile di installazione con mandrino e nasello M6	1 pz.
Batteria	*
Caricabatterie	*
Mandrini e naselli M4, M5 e M8	1 set
Manuale d'istruzioni	1 pz.

* La quantità e il tipo di pacchi batteria Li-Ion dipende dal numero di modello e dall'area geografica in cui l'utensile è stato venduto. Per conoscere i dettagli e le opzioni disponibili rivolgersi al proprio rivenditore di zona.

** Se il numero del modello acquistato si riferisce a un utensile di base sarà fornita solo la rivettatrice senza filo con una serie standard di rivetti di M6.

2.4 ELENCO DEI COMPONENTI PRINCIPALI (Per vedere un esploso completo dell'utensile e la distinta dei materiali, consultare il manuale di assistenza)

Le figure della **NB08PT-18** sono riportate nella **seconda di copertina**

A	Mandrino	M	Spia del caricabatterie
B	Nasello	N	Caricabatterie
C	Dado di bloccaggio	O	Collegamento del caricabatterie
D	Cannotto porta-naselli	P	Blocco del mandrino
E	Dado di fissaggio del cannotto porta-naselli	Q	Alloggiamento della testa di trazione rotante
F	Attacco accessorio a gancio	R	Testa di trazione rotante
G	Alloggiamento del motore	S	Leva FR
H	Fessure di sfianto	T	Porta-alberino
I	Impugnatura	Y	deflettore
J	Grilletto di azionamento		
K	Batteria		
L	Manuale		

2.5 ACCESSORI OPZIONALI



AVVERTENZA: su questo prodotto sono stati testati solamente gli accessori offerti da STANLEY Engineered Fastening, pertanto l'utilizzo di accessori diversi potrebbe essere rischioso. Per ridurre il rischio di lesioni personali, per questo prodotto vanno utilizzati solo gli accessori STANLEY Engineered Fastening raccomandati. Rivolgersi al proprio rivenditore per ulteriori informazioni sugli accessori più adatti.



AVVERTENZA: per ridurre il rischio di gravi lesioni personali, scollegare il pacco batteria prima di effettuare qualsiasi regolazione o rimuovere/inserire attacchi o accessori.

Per un elenco completo degli accessori per testata e di altri accessori disponibili per le rivettatrici della Serie PB, visitare il nostro sito web <http://www.stanleyengineeredfastening.com/resource-center/document-library>

3. USO E ALLESTIMENTO DELLA RIVETTATRICE

Le Rivettatrici della Serie NB08PT-18 sono concepite per l'installazione di dispositivi di fissaggio a strappo STANLEY Engineered Fastening.

NON utilizzare la rivettatrice in condizioni di umidità o in presenza di liquidi o gas infiammabili.



PRIMA DI METTERE IN FUNZIONE LA RIVETTATRICE LEGGERE TUTTE LE AVVERTENZE E LE ISTRUZIONI.

Sicurezza elettrica

Il motore elettrico è stato progettato per essere alimentato con un solo livello di tensione. Verificare sempre che la tensione del pacco batteria corrisponda a quella riportata sulla targhetta dei valori nominali. Assicurarsi inoltre che la tensione del caricabatterie corrisponda a quella di rete.



Il caricabatterie *DEWALT*® possiede un doppio isolamento in conformità alla norma EN 60335; perciò non è necessario il collegamento a terra.

Uso di un cavo di prolunga

È preferibile non utilizzare un cavo di prolunga, tranne nei casi in cui sia assolutamente necessario. Utilizzare un cavo di prolunga approvato, adatto per la tensione in ingresso del caricabatterie (vedere i Dati tecnici). La dimensione minima del conduttore è 1 mm²; la lunghezza massima è 30 m.

Se si utilizza un avvolgitore, estrarre il cavo per l'intera lunghezza.

Prima dell'uso

- Selezionare la testata delle dimensioni appropriate e installarla.
- Assicurarsi che la batteria sia completamente carica.
- Inserire il pacco batteria nella rivettatrice.

4. ISTRUZIONI OPERATIVE



Indossare sempre dispositivi di protezione per gli occhi e l'udito quando si utilizza la rivettatrice.



AVVERTENZA: prima di regolare la rivettatrice rimuovere sempre la batteria.

4.1 TESTATA

Le figure della **NB08PT-18** sono riportate nella **seconda di copertina**

Montaggio del mandrino e del nasello (fig. 4,5,6)

- Selezionare il mandrino (A) e il nasello (B) corretti per l'inserto filettato (Y) da inserire. Per scegliere la testata corretta consultare il Manuale degli accessori.
- Allentare il dado di fissaggio del canotto porta-naselli (E) e rimuovere il canotto porta-naselli (D).
- Premere il blocco del mandrino (P), allentare e rimuovere il mandrino (A).
- Avvitare il mandrino corretto (A) nella testa di trazione rotante (R) tenendo premuto il blocco del mandrino (P). Bloccare il mandrino (A)
- Allentare il dado di bloccaggio (C) e svitare e rimuovere il nasello (B) e il dado di bloccaggio (C)
- Avvitare il dado di bloccaggio (C) sul nasello corretto (B) e avvitare delicatamente il nasello (B) nel canotto portanaselli (D).
- Regolare la posizione del nasello (B) in base all'inserto filettato (Y) da inserire. La lunghezza del mandrino che sporge dalla parte superiore dell'inserto filettato (Y) deve essere di 0-0,5mm.
- Serrare bene il dado di bloccaggio (C) con una chiave a tubo.

4.2 CARICABATTERIE

Questa rivettatrice utilizza un caricabatterie **DEWALT®**. Assicurarsi di leggere tutte le istruzioni di sicurezza prima di utilizzare il caricabatterie. Questo caricabatterie non richiede alcuna regolazione ed è progettato per funzionare nel modo più semplice possibile.

Procedura di carica (Fig. 2)

- Collegare il caricabatterie a una presa di corrente adatta prima di inserire il pacco batteria. (Consultare il paragrafo "Specifiche del caricabatterie" nella Sezione 2)
- Inserire il pacco batteria (K) nel caricabatterie, assicurandosi che sia completamente posizionato nel caricabatterie. La spia rossa ("In carica") lampeggia continuamente, indicando che è iniziato il processo di carica.
- Il completamento della carica è indicato dalla spia rossa che rimane ACCESA di continuo. La batteria è completamente carica e può essere utilizzata subito o lasciata nel caricabatterie.

NOTA: per garantire le massime prestazioni e la massima durata dei pacchi batteria Li-Ion, caricarli completamente prima del primo utilizzo.

Processo di carica

Consultare la tabella seguente per conoscere lo stato di carica del pacco batteria.

Spie di carica		
	In carica	
	Carica completa	
	Ritardo per pacco batteria caldo/ freddo*	

*Durante questa operazione la spia rossa continua a lampeggiare, mentre quella gialla è accesa fissa. Una volta che la batteria ha raggiunto la temperatura adeguata, la spia gialla si spegne e il caricabatterie riprende il processo di carica.

Questo caricabatterie non carica i pacchi batteria difettosi. Se le spie del caricabatterie non si illuminano significa che una batteria è difettosa.

NOTA: questo potrebbe anche indicare un problema del caricabatterie.

Se il caricabatterie indica un problema, portare lo stesso e il pacco batteria presso un centro di assistenza autorizzato per farli testare.

Ritardo per pacco batteria caldo/freddo

Se il caricabatterie riconosce una batteria come troppo calda o troppo fredda, avvia automaticamente un ritardo dovuto a pacco caldo/freddo, sospendendo la carica fino a quando la batteria raggiunga una temperatura appropriata. Il caricabatterie passa poi automaticamente alla modalità di carica. Questa caratteristica assicura la massima durata delle batterie. Un pacco batteria freddo si caricherà pressapoco a una velocità dimezzata rispetto a un pacco batteria caldo. Il pacco batteria si caricherà a una velocità rallentata per tutto il ciclo di caricamento e non tornerà alla velocità di caricamento massima anche se la batteria si scalda.

Pacchi batteria agli ioni di litio

Le rivettatrici della Serie PB alimentati con batterie agli ioni di litio Stanley Engineered Fastening sono progettate con un sistema di protezione elettronico che salvaguarda la batteria da sovraccarico, surriscaldamento o scaricamento completo.

La rivettatrice si spegne automaticamente quando si attiva il sistema di protezione elettronico. Se questo avviene, inserire la batteria agli ioni di litio nel caricabatterie, lasciandola inserita fino a quando non è completamente carica.

4.3 PACCHI BATTERIA

Questo utensile è concepito per l'uso con pacchi batteria Li-Ion DEWALT® da 18 V/20 V max.

Inserimento e rimozione del pacco batteria dall'utensile (Fig. 3)

NOTA: per risultati ottimali, assicurarsi che il pacco batteria sia completamente carico. La spia si spegne senza alcuna indicazione di avvertenza quando la batteria è completamente scarica.

INSTALLAZIONE DELLA BATTERIA NELL'IMPUGNATURA

- Allineare il pacco batteria (K) alle guide all'interno dell'impugnatura della rivettatrice (Fig. 3).
- Farlo scorrere nell'impugnatura finché il pacco batteria non è saldamente posizionato nell'utensile e assicurarsi che non si disinnesti.

RIMOZIONE DELLA BATTERIA DALL'IMPUGNATURA

- Premere il pulsante di rilascio della batteria ed estrarre il pacco batteria dall'impugnatura della rivettatrice.
- Inserire il pacco batteria nel caricabatterie, come descritto nella sezione dedicata al caricabatterie di questo manuale.

Istruzioni per la conservazione

- Custodire la rivettatrice in un luogo fresco e asciutto, non illuminato direttamente dal sole e protetto da temperature eccessivamente calde o fredde. Per ottenere il massimo di prestazioni e di durata dai pacchi batteria, conservarli a temperatura ambiente quando non vengono utilizzate.
- Per la conservazione nel lungo periodo, per risultati ottimali, si raccomanda di riporre un pacco batteria completamente carico in un luogo fresco e asciutto fuori dal caricabatterie.

NOTA: non conservare i pacchi batteria completamente scarichi. Il pacco batteria dovrà essere ricaricato prima dell'uso.

5. PROCEDURA OPERATIVA



AVVERTENZA: Attenersi sempre alle istruzioni di sicurezza e alle normative applicabili.



AVVERTENZA: per ridurre il rischio di gravi lesioni personali, scollegare il pacco batteria prima di effettuare qualsiasi regolazione o rimuovere/inserire attacchi o accessori.



AVVERTENZA: per ridurre il rischio di lesioni personali gravi, tenere le mani SEMPRE nella posizione corretta.



AVVERTENZA: per ridurre il rischio di lesioni personali gravi, mantenere SEMPRE la rivettatrice con presa sicura per prevenire reazioni improvvise

5.1 POSIZIONAMENTO CORRETTO DELLE MANI

La posizione corretta delle mani richiede una mano sull'impugnatura principale I (Fig. 1).

5.2 USO DELLA RIVETTATRICE

Inserimento di un inserto filettato (fig. 7,8,9)

Leggere il Manuale operativo del Display touch-screen per conoscere i dettagli sull'uso del display touch-screen.

Visitare il nostro sito web <http://www.stanleyengineeredfastening.com/resource-center/document-library>

Per piazzare un inserto filettato

- Spostare la leva FR (S) su "lato corsa" dal lato sinistro al lato destro dalla parte anteriore dell'utensile. (Solo per il primo utilizzo)
- Tirare l'interruttore (J) una volta per accendere lo schermo e tornare alla posizione iniziale.
- Regolare la corsa o la forza del dado con l'applicazione da installare dallo schermo. (Solo per il primo utilizzo)
- Spingere il mandrino (A) con il dado (Y) per montare il dado sul nasello (B)
*Non posizionare il dado sull'applicazione prima di montarlo sui naselli (B)
- Posizionare l'utensile e inserirlo nel foro dell'applicazione (fig.8)
- Tirare e rilasciare l'interruttore (J) (fig. 9).
- Una volta che il dado (Y) è stato inserito completamente, l'utensile torna automaticamente alla posizione iniziale.

Rimozione di un dado bloccato (spin off forzato)

- Toccare l'icona Spin-off forzato sul touch screen, torna alla posizione iniziale.
OPPURE
- Spostare la leva FR (S) su "Lato spin-off" da destra a sinistra dalla parte anteriore dell'utensile.
- Continuare a tirare l'interruttore finché non viene rimosso un dado e rilasciare l'interruttore.
- Spostare la leva FR (S) su "lato corsa" dal lato destro al lato sinistro dalla parte anteriore dell'utensile per l'impostazione successiva.

Resettaggio della funzione (fig.3,9)

Se l'utensile non si sposta nella posizione iniziale dopo aver rilasciato l'interruttore o si arresta durante la corsa di impostazione, rimuovere la batteria, reinserirla e quindi ripetere il passaggio precedente e tirare l'interruttore (J) per riaccenderlo.

Se il problema persiste rivolgersi al rappresentante del servizio di assistenza di zona.

6. MANUTENZIONE DELLA RIVETTATRICE

6.1 FREQUENZA DI MANUTENZIONE

Articolo	Frequenza
Ispezione generale dell'utensile	Quotidiana
Pulire e lubrificare il mandrino	Tutti i giorni
Lubrificare la testa di trazione rotante e l'alloggiamento della testa di trazione rotante	1.000 dadi
Pulire e ingrassare la vite a sfera e il cuscinetto reg-gispinta	50.000 dadi*
*Si consiglia di contattare un centro di assistenza autorizzato	

6.2 PULIZIA



Indossare SEMPRE dispositivi di protezione per gli occhi e l'udito quando si pulisce la rivettatrice

Parti esterne dell'utensile

Mantenere le fessure di sfianto (H) del motore senza spazzole libere da polvere e sporcizia. Se necessario, utilizzare un panno morbido e umido per rimuovere polvere e sporcizia dalle fessure di sfianto. Soffiare via la polvere dalle parti esterne del corpo dell'elettrotensile con aria compressa, non appena vi sia sporco visibile all'interno e intorno alle fessure di sfianto (H).



AVVERTENZA: quando si esegue questa procedura indossare occhiali di protezione e mascherine antipolvere omologati.



AVVERTENZA: non utilizzare mai solventi o altri prodotti chimici aggressivi per pulire le parti non metalliche della rivettatrice. Tali prodotti chimici indeboliscono i materiali utilizzati per questi componenti. Utilizzare un panno inumidito solo con acqua e sapone delicato. Non far penetrare del liquido all'interno della rivettatrice, e non immergere alcuno dei suoi componenti direttamente in un liquido.

Pulizia del mandrino (fig. 4 & 5)

- Rimuovere la batteria (K) dall'apparato. (fig.3).
- Allentare il dado di fissaggio del canotto porta-naselli (E). Rimuovere il canotto porta-naselli (D).
- Pulire il mandrino (A) utilizzando una spazzola metallica per rimuovere polvere o detriti metallici.
- Lubrificare applicando una lubrificazione sulla filettatura e sulla non-filettatura del mandrino (A).
- Allentare il dado di fissaggio del canotto porta-naselli (E) sul porta-alberino (T).

Lubrificare la testa di trazione rotante e l'alloggiamento della testa di trazione (fig. 5)

- Rimuovere la batteria (K) dall'apparato. (fig.3).
- Allentare il dado di fissaggio del canotto porta-naselli (E). Rimuovere il canotto porta-naselli (D).
- Lubrificare applicando lubrificazione tra la testa di trazione rotante (R) e l'alloggiamento della testa di trazione rotante (Q) ogni 1.000 dadi.
- Allentare il dado di fissaggio del canotto porta-naselli (E) sul porta-alberino (T).

Istruzioni per la pulizia del caricabatterie



AVVERTENZA: rischio di scossa elettrica. Prima della pulizia scollegare il caricabatterie dalla presa di corrente.

Rimuovere sporco e grasso dall'esterno del caricabatterie con un panno o uno spazzolino morbido non di metallo.

NON utilizzare acqua né soluzioni detergenti di alcun tipo.

6.3 RICAMBI – UTENSILI

Per i ricambi consultare il manuale di manutenzione specifici sul nostro sito web: <http://www.stanleyengineeredfastening.com/resource-center/document-library>.

6.4 PACCO BATTERIA RICARICABILE

Questo pacco batteria a lunga durata deve essere ricaricato quando non fornisce più energia sufficiente per eseguire operazioni che prima venivano svolte agevolmente. Al termine della sua vita operativa, la batteria deve essere smaltita con la dovuta cura per l'ambiente:

- Far scaricare completamente il pacco batteria, quindi rimuoverlo dall'utensile.
- Le celle agli ioni di litio sono riciclabili. Consegnarle al rivenditore o a un centro di riciclaggio di zona. I pacchi batteria raccolti saranno riciclati o smaltiti in modo corretto.

6.5 PROTEZIONE DELL'AMBIENTE

Raccolta differenziata. Questo prodotto non deve essere smaltito con i normali rifiuti domestici.



Se un giorno il prodotto STANLEY Engineered Fastening dovesse essere sostituito o non dovesse più servire, non smaltirlo insieme ai rifiuti domestici. Smaltirlo tramite la raccolta differenziata. La raccolta differenziata di prodotti usati e imballaggi permette il riciclo e il riutilizzo dei materiali. Il riutilizzo di materiali riciclati aiuta a impedire l'inquinamento ambientale e riduce la richiesta di materiali grezzi. Secondo le normative locali, la raccolta differenziata di prodotti elettrici può avvenire a domicilio, presso le sedi di raccolta comunali oppure presso il rivenditore al momento dell'acquisto di un nuovo prodotto.



È possibile individuare il riparatore autorizzato più vicino rivolgendosi all'ufficio Stanley Engineering Fastening di zona all'indirizzo indicato nel presente manuale. Altrimenti, è possibile consultare un elenco dei riparatori autorizzati STANLEY Engineered Fastening e tutti i dettagli relativi alla nostra assistenza post-vendita, nel sito Internet: **www.StanleyEngineeredFastening.com**

7. DICHIARAZIONE DI CONFORMITÀ

7.1 DICHIARAZIONE DI CONFORMITÀ UE

Noi, **STANLEY Engineered Fastening, Nippon POP Rivets and Fasteners Ltd., Hosoda, Noyori-cho, Toyohashi, Aichi, 441-8540 GIAPPONE**, dichiariamo sotto la nostra esclusiva responsabilità che il prodotto:

Descrizione:	Rivettatrice elettrica
Modello:	STANLEY® Assembly Technologies / NB08PT-18

al quale si riferisce la presente dichiarazione è conforme alle seguenti disposizioni di legge:

2006/42/CE	Direttiva macchine
2014/30/UE	Direttiva EMC sulle norme di compatibilità elettromagnetica
2014/53/UE	Direttiva sulle apparecchiature radio
2011/65/UE	Direttiva RoHS sulla limitazione delle sostanze pericolose

E norma armonizzata:

IEC 60745-1: 2006 CON DEVIAZIONE EN	EN ISO 301 489-17 : 2017
IEC 60745-2-16: 2008 CON DEVIAZIONE EN	EN ISO 300 328 : 2016
EN ISO 55014-1 : 2017	EN ISO 62209-2 : 2010
EN ISO 55014-2 : 2015	EN ISO 62479 : 2010
EN ISO 62233 : 2008	EN ISO 50566 : 2017
EN ISO 301 489-1 : 2019	EN ISO 12100 : 2010

La documentazione tecnica è compilata in base all'Allegato 1, sezione 1.7.4.1, ai sensi della Direttiva seguente: **Direttiva macchine 2006/42/CE** (la legislazione britannica corrispondente si basa sulle Supply of Machinery (Safety) Regulations, Statutory Instruments 2008 n.1597 [Norme di sicurezza riguardanti la fornitura di macchinari in vigore nel Regno Unito]).

Il firmatario rende questa dichiarazione per conto di STANLEY Engineered Fastening

Daisuke Mori

Daisuke Mori

Direttore tecnico, Regno Unito

Nippon POP Rivets and Fasteners Ltd., Hosoda, Noyori-cho, Toyohashi, Aichi, 441-8540 GIAPPONE

Luogo di emissione:	Aichi, Giappone
Data di emissione:	01-06-2021

Il firmatario è responsabile della compilazione della documentazione tecnica per i prodotti venduti nell'Unione europea e rilascia la presente dichiarazione per conto di Stanley Engineered Fastening.

Matthias Appel

Responsabile team di compilazione documentazione tecnica

Stanley Engineered Fastening, Tucker GmbH, Max-Eyth-Str.1, 35394 Gießen, GERMANIA



**Questo macchinario è conforme alla
Direttiva Macchine 2006/42/CE**

STANLEY
Engineered Fastening

7.2 DICHIARAZIONE DI CONFORMITÀ UK

Noi, **Stanley Engineered Fastening, Nippon POP Rivets and Fasteners Ltd., Hosoda, Noyori-cho, Toyohashi, Aichi, 441-8540 GIAPPONE**, dichiariamo sotto la nostra esclusiva responsabilità che il prodotto:

Descrizione: Rivettatrice elettrica

Modello: STANLEY® Assembly Technologies / NB08PT-18

al quale si riferisce la presente dichiarazione è conforme alle seguenti norme nel Regno Unito:

Il Regolamento Fornitura di Macchine (Sicurezza) 2008, S.I. 2008/1597 (e successive modifiche)
La Normativa sulla Compatibilità Elettromagnetica 2016, S.I. 20161091 (e successive modifiche)
Il Regolamento sulle apparecchiature radio 2017, S.I. 2017/1206 (e successive modifiche)
La Restrizione dell'uso di determinate sostanze pericolose nelle Regolamento delle apparecchiature elettriche ed elettroniche 2012, S.I. 2012/3032 (e successive modifiche)

E norme designate:

(IEC 60745-1: 2006 CON DEVIAZIONE EN	EN ISO 301 489-17 : 2017
IEC 60745-2-16: 2008 CON DEVIAZIONE EN	EN ISO 300 328 : 2016
EN ISO 55014-1 : 2017	EN ISO 62209-2 : 2010
EN ISO 55014-2 : 2015	EN ISO 62479 : 2010
EN ISO 62233 : 2008	EN ISO 50566 : 2017
EN ISO 301 489-1 : 2019	EN ISO 12100 : 2010

La documentazione tecnica è compilata in conformità con il Regolamento Fornitura di Macchine (Sicurezza) 2008, S.I. 2008/1597 (e successive modifiche).

Il firmatario rende questa dichiarazione per conto di STANLEY Engineered Fastening

Daisuke Mori

Daisuke Mori

Direttore tecnico, Regno Unito

Nippon POP Rivets and Fasteners Ltd., Hosoda, Noyori-cho, Toyohashi, Aichi, 441-8540 GIAPPONE

Luogo di emissione: Aichi, Giappone

Data di emissione: 01-06-2021

Il firmatario è responsabile della compilazione della documentazione tecnica per i prodotti venduti nel Regno Unito e rilascia la presente dichiarazione per conto di Stanley Engineered Fastening.

A. K. Seewraj

Direttore tecnico, Regno Unito

Avdel UK Limited, Stanley House, Works Road, Letchworth Garden City, Hertfordshire, SG6 1JY REGNO UNITO



Questo macchinario è conforme alla
Supply of Machinery (Safety) Regulations 2008,
 S.I. 2008/1597 [N.d.T.: recepimento nazionale britannico della Direttiva macchine UE], (e successive modifiche)

8. DICHIARAZIONE PER I DISPOSITIVI RADIO

Questa apparecchiatura è conforme ai requisiti di esposizione alle radiazioni previsti dalla normativa CE per un ambiente non controllato. Gli utilizzatori finali devono seguire le istruzioni d'uso specifiche per soddisfare la conformità alle norme sull'esposizione alle radiazioni.

8.1 SPECIFICHE PER I DISPOSITIVI RADIO

Questo utensile dispone di un modulo RF (ESP32-WROOM-32 di Espressif, con codice FCC 2AC7Z-ESPWROOM32, codice IC: 21098-ESPWROOM32) e funziona con le seguenti condizioni.

Wi-Fi: 2.412 MHz~2.472 MHz, 13 dBm, DSSS e OFDM

Bluetooth: 2,402MHz~2,480MHz, 4 dBm

Un'antenna stampata con guadagno di 2dBi integrata nel modulo RF (ESP32-WROOM-32).

Oscillatore: RF: 40 MHz, Modulo del display: *25 MHz (per MC), 32.768 kHz (per RTC)

*La frequenza di 25 MHz viene moltiplicata fino a 180 MHz max nella CPU.

8.2 DICHIARAZIONE DI CONFORMITÀ ALLE NORME FCC

Questo dispositivo è conforme alla Sezione 15 delle Norme FCC.

Il suo utilizzo è soggetto alle due condizioni seguenti:

- (1) non causare interferenze dannose e
- (2) accettare eventuali interferenze in ricezione, ivi comprese quelle che potrebbero provocare un funzionamento indesiderato.

Qualsiasi modifica o alterazione apportata a questo utensile senza l'approvazione esplicita del soggetto responsabile per la conformità potrebbe invalidare il diritto dell'utilizzatore di usare il prodotto.

Dai test effettuati è risultato che questa apparecchiatura è in linea con i limiti previsti per un dispositivo digitale di Classe B, in conformità alla Sezione 15 delle Norme FCC. Tali limiti si propongono di fornire un ragionevole livello di protezione contro le interferenze dannose, quando l'apparecchiatura viene installata in zone residenziali. L'apparecchiatura genera, utilizza e può emettere energia in radiofrequenza e, nel caso in cui non venga installata e utilizzata attenendosi alle istruzioni, potrebbe causare interferenze dannose per le comunicazioni radio. Tuttavia, non vi è alcuna garanzia che non si verifichino interferenze in una particolare installazione. Qualora questa apparecchiatura dovesse causare interferenze dannose alla ricezione radio o televisiva (determinabili spegnendo e riaccendendo il dispositivo), si consiglia all'utente di cercare di correggere il problema applicando una delle seguenti misure:

- cambiare l'orientamento dell'antenna di ricezione o riposizionarla;
- aumentare la distanza tra l'apparecchiatura e il ricevitore;
- connettere l'apparecchiatura a un'uscita su un circuito elettrico diverso da quello al quale è connesso il ricevitore; oppure
- consultare il rivenditore o un tecnico radio/TV esperto per un aiuto.

Questa apparecchiatura è conforme ai limiti di esposizione alle radiazioni RF stabiliti dalla FCC per un ambiente non controllato. Per mantenere la conformità ai requisiti di esposizione alla radiofrequenza previsti dalla FCC, evitare il contatto diretto con l'antenna trasmittente durante la trasmissione.

8.3 DICHIARAZIONE DI CONFORMITÀ IC(ISED) PER IL CANADA

Questo dispositivo è conforme agli standard RSS esenti da licenza di Industry Canada. Il suo utilizzo è soggetto alle due condizioni seguenti:

- (1) questo dispositivo non deve causare interferenze dannose e
- (2) questo dispositivo deve accettare eventuali interferenze in ricezione, ivi comprese quelle che potrebbero provocare un funzionamento indesiderato.

Questa unità testata è conforme ai limiti di esposizione generale della popolazione/in ambiente non controllato stabiliti dall'IC RSS-102 ed è stata testata in conformità ai metodi di misurazione e alle procedure specificate nelle norme IEEE 1528 e IEC 62209.

Questa apparecchiatura deve essere installata e utilizzata il più lontano possibile dal corpo dell'utente oppure impostare il dispositivo su una potenza di uscita inferiore se tale funzione è disponibile.

9. PROTEGGETE IL VOSTRO INVESTIMENTO!

9.1 GARANZIA DI STANLEY ENGINEERED FASTENING

STANLEY® Engineered Fastening garantisce che tutti i propri elettroutensili sono stati fabbricati accuratamente e, in condizioni di utilizzo e manutenzione normali, saranno esenti da difetti materiali e di fabbricazione per un periodo di un (1) anno.

Registrando l'utensile online la relativa garanzia (esclusi il caricabatterie e le batterie) sarà prolungata da uno (1) a due (2) anni. (Vedere la Sezione 9.2 in fondo a questa pagina.)

La garanzia della rivettatrice si applica al primo acquirente dell'utensile, che lo utilizzi esclusivamente per lo scopo previsto.

Esclusioni:

Usura normale

Gli interventi di manutenzione periodica, la riparazione o la sostituzione di parti richiesti per via della normale usura non sono coperti dalla presente garanzia.

Abuso e utilizzo improprio

Eventuali difetti o danni causati da impiego e conservazione impropri, utilizzo scorretto o abuso dell'attrezzo, accidentali o frutto di negligenza, quali i danni materiali, non sono coperti dalla presente garanzia.

Assistenza o modifica non autorizzata

Eventuali difetti o danni causati da interventi di assistenza, regolazione di prova, installazione o manutenzione, e alterazioni o modifiche di qualsiasi genere apportati da persone diverse dal personale STANLEY® Engineered Fastening o dai tecnici dei nostri centri di assistenza non sono coperti dalla presente garanzia.

Tutte le altre garanzie, espresse o implicite, inclusa qualsiasi garanzia di commerciabilità o idoneità a un particolare scopo, sono escluse.

Qualora questo utensile non soddisfi i requisiti sanciti dalla presente garanzia, restituirlo immediatamente al nostro centro di assistenza autorizzato più vicino. Per ricevere un elenco dei Centri di Assistenza STANLEY® Engineered Fastening autorizzati negli Stati Uniti o in Canada, chiamare il nostro numero verde (877)364 2781.

Al di fuori degli Stati Uniti e del Canada, visitare il nostro sito web **www.StanleyEngineeredFastening.com** per trovare il centro STANLEY Engineered Fastening più vicino.

STANLEY Engineered Fastening provvederà a sostituire, senza alcun costo, la parte o le parti da noi individuate come difettose a causa di difetti del materiale di fabbricazione e restituirà l'attrezzo prepagato. Questo costituisce l'unico obbligo da parte nostra ai sensi della presente garanzia. In nessun caso STANLEY Engineered Fastening sarà ritenuta responsabile per eventuali danni consequenziali o speciali derivanti dall'acquisto o dall'uso di questo utensile.

9.2 REGISTRAZIONE ONLINE DELLA RIVETTATRICE PER RIVETTI A STRAPPO

Per registrare la garanzia online, visitare la pagina <http://www.stanleyengineeredfastening.com/popavdel-powertools/warranty-card>. Grazie per aver scelto un utensile a marchio Stanley® di STANLEY Engineered Fastening.

©2021 Stanley Black & Decker

Alle rechten voorbehouden.

De verstrekte informatie mag niet worden gereproduceerd en/of openbaar gemaakt, op welke wijze en met welke middelen dan ook (elektronisch of mechanisch), zonder voorafgaande uitdrukkelijke en schriftelijke toestemming van STANLEY Engineered Fastening. De verstrekte informatie is gebaseerd op de gegevens die bekend waren op het moment van het verschijnen van dit product. STANLEY Engineered Fastening voert een beleid van continue productverbetering, wijzigingen van producten zijn derhalve voorbehouden. De verstrekte informatie is geldig voor het product zoals dit door STANLEY Engineered Fastening is geleverd. STANLEY Engineered Fastening kan derhalve niet aansprakelijk worden gesteld voor eventuele schade voortvloeiend uit afwijkingen van de oorspronkelijke specificaties van het product.

De beschikbare informatie is met alle mogelijke zorg samengesteld. STANLEY Engineered Fastening kan niet aansprakelijk worden gesteld voor eventuele fouten in de informatie of voor de gevolgen daarvan. STANLEY Engineered Fastening kan niet aansprakelijk gesteld worden voor schade voortvloeiend uit werkzaamheden die door derden zijn uitgevoerd. De door STANLEY Engineered Fastening gebruikte gebruiksnamen, handelsnamen, geregistreerde handelsmerken, etc. mogen krachtens de wetgeving inzake de bescherming van handelsmerken niet als vrij worden beschouwd.

INHOUD

Opmerking: De tekeningen bij de NB08PT-18 vindt u op het uitvouwblad van het voorblad

1. VEILIGHEIDSVOORSCHRIFTEN	160
1.1 ALGEMENE VEILIGHEID.....	160
1.2 VEILIGHEID WERKPLAATS	160
1.3 ELEKTRISCHE VEILIGHEID	160
1.4 PERSOONLIJKE VEILIGHEID	161
1.5 GEBRUIK EN VERZORGING VAN ELEKTRISCH GEREEDSCHAP	161
1.6 GEBRUIK EN ONDERHOUD VAN ACCUGEREEDSCHAP	162
1.7 SERVICE.....	163
1.8 BELANGRIJKE VEILIGHEIDSINSTRUCTIES VOOR ALLE ACCULADERS	163
1.9 BELANGRIJKE VEILIGHEIDSINSTRUCTIES VOOR ALLE ACCU'S.....	164
1.10 SPECIFIEKE VEILIGHEIDSINSTRUCTIES VOOR LITHIUM-ION (LI-ION).....	164
1.11 OVERIGE RISICO'S	165
1.12 LABELS EN PICTOGRAMMEN.....	165
2. SPECIFICATIES	166
2.1 TECHNISCHE GEGEVENS	166
2.2 PLAATSING-SPECIFICATIES.....	168
2.3 INHOUD VAN DE VERPAKKING.....	168
2.4 LIJST VAN BELANGRIJKSTE COMPONENTEN.....	169
2.5 ALS OPTIE VERKRIJGBARE ACCESSOIRES	169
3. GEBRUIK & INSTELLINGEN	170
4. BEDIENINGSINSTRUCTIES	171
4.1 NEUSSTUKKEN.....	171
4.2 LADERS.....	171
4.3 ACCU'S.....	172
5. BEDIENINGSPROCEDURE	173
5.1 JUISTE HANDPOSITIE	173
5.2 BEDIENING VAN HET GEREEDSCHAP	173
6. ONDERHOUD AAN HET GEREEDSCHAP	174
6.1 ONDERHOUDSSHEMA	174
6.2 REINIGEN	174
6.3 RESERVEONDERDELEN – GEREEDSCHAP	175
6.4 OPLAADBARE ACCU	175
6.5 HET MILIEU BESCHERMEN.....	175
7. CONFORMITEITSVERKLARING	176
7.1 EG-VERKLARING VAN OVEREENSTEMMING	176
7.2 VK-VERKLARING VAN OVEREENSTEMMING.....	177
8. TOELICHTING VOOR RADIOGOLVEN	178
8.1 SPECIFICATIES VOOR RADIOGOLVEN	178
8.2 FCC VERKLARING	178
8.3 IC(ISED) VERKLARINGT.....	178
9. BESCHERM UW INVESTERING!	179
9.1 STANLEY ENGINEERED FASTENING GEREEDSCHAP GARANTIE	179
9.2 REGISTREER UW BLINDKLINGEREEDSCHAP ONLINE.....	179



Deze gebruiksaanwijzing moet worden gelezen door alle personen die dit gereedschap installeren of gebruiken, met bijzondere aandacht voor de volgende veiligheidsvoorschriften.

1. VEILIGHEIDSVOORSCHRIFTEN

De onderstaande voorschriften beschrijven het veiligheidsniveau voor elk signaalwoord. Lees de gebruiksaanwijzing door en let vooral op deze symbolen.



GEVAAR: Geeft een dreigend gevaar aan dat, als dit niet wordt voorkomen, **zal leiden tot een ongeval met dodelijke afloop of ernstig letsel.**



LET OP: Geeft een mogelijk gevaarlijke situatie aan die, als deze niet wordt voorkomen, **zou kunnen leiden tot gering of matig letsel.**



WAARSCHUWING: Geeft een mogelijk gevaar aan dat, als dit niet wordt voorkomen, **kan leiden tot een ongeval met dodelijke afloop of ernstig letsel.**

KENNISGEVING: Geeft een handeling aan **waarbij geen persoonlijk letsel optreedt** die, indien niet voorkomen, **materiële schade kan** veroorzaken.



Wijst op het gevaar voor elektrische schokken



Wijst op brandgevaar

Verkeerd gebruik of onderhoud van dit apparaat kan leiden tot ernstig letsel en materiële schade. Lees en begrijp alle waarschuwingen en bedieningsinstructies voordat u dit gereedschap gebruikt. Wanneer u elektrisch gereedschap gebruikt, moet u altijd de elementaire veiligheidsmaatregelen in acht nemen zodat het risico op persoonlijk letsel wordt beperkt.

1.1 ALGEMENE VEILIGHEID



WAARSCHUWING! Lees alle veiligheidswaarschuwingen en alle instructies. Het niet opvolgen van de waarschuwingen en instructies kan leiden tot een elektrische schok, brand en/of ernstig letsel.

BEWAAR ALLE WAARSCHUWINGEN EN INSTRUCTIES ALS TOEKOMSTIG REFERENTIEMATERIAAL

De term "elektrisch gereedschap" in de waarschuwingen verwijst naar uw (met een snoer) op de netspanning aangesloten elektrisch gereedschap of naar (draadloos) elektrisch gereedschap met een accu.

- Niet voor andere doeleinden gebruiken dan het plaatsen van STANLEY Engineered Fastening Blindklinknagels.
- Gebruik alleen onderdelen, blindklinknagels en accessoires die door de fabrikant worden aanbevolen.
- Gebruik elektrische gereedschappen uitsluitend met speciaal omschreven accu's.

1.2 VEILIGHEID WERKPLAATS

- **Houd het werkgebied schoon en goed verlicht.** Rommelige of donkere gebieden zorgen voor ongelukken.
- **Gebruik geen elektrische gereedschappen in een explosieve omgeving, zoals in de nabijheid van ontvlambare vloeistoffen, gassen of stof.** Elektrisch gereedschap genereert vonken die stof of dampen kunnen doen ontbranden.
- **Houd kinderen en omstanders op een afstand terwijl u dit gereedschap bedient.** Wanneer u wordt afgeleid kunt u de controle over het gereedschap verliezen.

1.3 ELEKTRISCHE VEILIGHEID

- **Stekkers van elektrisch gereedschap moeten in het stopcontact passen. Pas de stekker nooit op enige manier aan. Gebruik geen adapterstekkers samen met geaard elektrisch gereedschap.** Niet aangepaste stekkers en passende contactdozen verminderen het risico op een elektrische schok.
- **Vermijd lichamelijk contact met gearde oppervlaktes zoals buizen, radiatoren, fornuizen en ijskasten.** Er bestaat een verhoogd risico op een elektrische schok als uw lichaam geaard is.

- **Stel elektrisch gereedschap niet bloot aan regen of natte omstandigheden.** Wanneer er water in het elektrisch gereedschap doordringt, neemt het risico van een elektrische schok toe.
- **Behandel het netsnoer voorzichtig. Draag het elektrisch gereedschap nooit aan het netsnoer en trek nooit de stekker aan het netsnoer uit het stopcontact. Houd het snoer uit de buurt van warmte, olie, scherpe randen, of bewegende onderdelen.** Beschadigde snoeren of snoeren die in de war zijn verhogen het risico op een elektrische schok.
- **Gebruik, wanneer u elektrisch gereedschap buitenshuis gebruikt, een verlengsnoer dat geschikt is voor gebruik buitenshuis.** Het gebruik van een verlengsnoer dat geschikt is voor buitenshuis gebruik, vermindert het risico op een elektrische schok.
- **Als het gebruik van elektrisch gereedschap op een vochtige locatie onvermijdelijk is, gebruik dan een stroomvoorziening die beveiligd is met een aardlekschakelaar.** Het gebruik van een aardlekschakelaar vermindert het risico op een elektrische schok.

1.4 PERSOONLIJKE VEILIGHEID

- **Blijf alert, kijk wat u doet en gebruik uw gezonde verstand als u werkt met elektrisch gereedschap. Werk niet met het gereedschap als u vermoeid bent of onder de invloed van drugs, alcohol of medicatie bent.** Een moment van onoplettendheid tijdens het werken met elektrisch gereedschap kan leiden tot ernstig persoonlijk letsel.
- **Gebruik persoonlijke beschermingsmiddelen. Draag altijd oogbescherming.** Beschermende uitrusting zoals een stofmasker, antislip veiligheidsschoenen, een helm, of gehoorbescherming gebruikt onder de juiste omstandigheden, zal het risico op persoonlijk letsel verminderen.
- **Vermijd onbedoeld starten. Controleer of de schakelaar in de stand Off (Uit) stand staat voor u het gereedschap aansluit op de stroombron en/of accu, voordat u het gereedschap oppakt of draagt.**
- Het rondragen van elektrische gereedschappen met uw vinger op de schakelaar of het aanzetten van elektrische gereedschap waarvan de schakelaar op Aan (On) staat, vraagt om ongelukken.
- **Verwijder alle stelsleutels en steeksleutels voor u het elektrisch gereedschap aan zet.** Een steeksleutel of stelsleutel die in een ronddraaiend onderdeel van het elektrische gereedschap is achtergelaten kan leiden tot persoonlijk letsel.
- **Reik niet buiten uw macht. Blijf altijd stevig en in balans op de grond staan.** Dit zorgt voor betere controle van het elektrische gereedschap in onverwachte situaties.
- **Draag geschikte kleding. Draag geen loszittende kleding of sieraden. Houd uw haar, kleding en handschoenen weg bij bewegende onderdelen.** Loszittende kleding, sieraden of lang haar kunnen door bewegende delen worden gegrepen.
- **Als er in apparaten wordt voorzien voor het aansluiten van apparatuur voor stofafzuiging of stofopvang, zorg er dan voor dat deze op de juiste wijze worden aangesloten en gebruikt.** Het gebruik van een systeem voor stofopvang kan aan stof gerelateerde gevaren verminderen.

1.5 GEBRUIK EN VERZORGING VAN ELEKTRISCH GEREEDSCHAP

- **Forceer het gereedschap niet. Gebruik het juiste elektrische gereedschap voor uw toepassing.** Het juiste elektrische gereedschap voert de werkzaamheden beter en veiliger uit op de snelheid waarvoor het is ontworpen.
- **Gebruik het elektrische gereedschap niet als de schakelaar het niet aan en uit kan zetten.** Ieder gereedschap dat niet met de schakelaar kan worden bediend is gevaarlijk en moet worden gerepareerd.
- **Haal de stekker uit het stopcontact en/of neem de accu uit het gereedschap voordat u aanpassingen uitvoert, accessoires verwisselt, of het elektrische gereedschap opbergt.** Dergelijke preventieve veiligheidsmaatregelen verminderen het risico dat het elektrische gereedschap per ongeluk opstart.
- **Bewaar gereedschap dat niet wordt gebruikt buiten het bereik van kinderen en laat niet toe dat personen die onbekend zijn met het elektrische gereedschap of deze instructies het gereedschap bedienen.** Elektrische gereedschappen zijn gevaarlijk in handen van ongetrainde gebruikers.
- **Onderhoud elektrische gereedschappen. Controleer op verkeerde uitlijning of vastlopen van bewegende onderdelen, breuk van onderdelen en andere omstandigheden die de werking van het gereedschap nadelig kunnen beïnvloeden. Zorg dat het gereedschap voor gebruik wordt gerepareerd als het beschadigd is.** Veel ongelukken worden veroorzaakt door slecht onderhouden gereedschap.

- **Houd snij- en zaaggereedschap scherp en schoon.** Goed onderhouden zaaggereedschap met scherpe snijvlakken loopt minder snel vast en is gemakkelijker onder controle te houden.
- **Gebruik het elektrische gereedschap, de accessoires en gereedschapsonderdelen enz. in overeenstemming met deze instructies, waarbij u rekening houdt met de werkomstandigheden en de werkzaamheden die moeten worden uitgevoerd.** Gebruik van het elektrische gereedschap voor werkzaamheden die anders zijn dan het bedoelde gebruik, kunnen leiden tot een gevaarlijke situatie.
- *Het gereedschap moet te allen tijde in een veilige omgeving onderhouden worden en regelmatig door getraind personeel worden gecontroleerd op schade en werking. Demontage-werkzaamheden moeten altijd door getraind personeel worden uitgevoerd. Demonteer het gereedschap niet zonder eerst de onderhoudsinstructies te raadplegen.*
- *Maak nooit wijzigingen aan het gereedschap. Een wijziging van het gereedschap die wordt uitgevoerd door de klant, is voor de verantwoordelijkheid van de klant en doet de garantie vervallen.*
- *Verwijder de accu uit het gereedschap voordat uw onderhoud uitvoert, het neusstuk wisselt, plaatst of verwijdert.*
- *Controleer voor gebruik op verkeerde uitlijning en het vastlopen van bewegende onderdelen, breuk van onderdelen en andere omstandigheden die de werking van het gereedschap nadelig kunnen beïnvloeden. Laat het gereedschap, als het is beschadigd, repareren, voordat u het weer gebruikt. Verwijder voor gebruik alle inbussleutels of steeksleutels.*
- *Controleer de accu voor gebruik op schade. Laat de accu niet vallen. Een harde val kan interne schade veroorzaken en de levensduur van de accu verkorten.*
- *Houd het werkgebied schoon en goed verlicht.*
- *Draag geschikte kleding. Draag geen losse kleding of sieraden. Houd uw haar, kleding en handschoenen weg bij bewegende onderdelen. Losse kleding, sieraden en lang haar kunnen bekneld raken in bewegende onderdelen.*
- *Zet uw voeten stevig neer in een stabiele positie voordat u het gereedschap gebruikt.*
- *Gebruikers en andere personen op de werkplek moeten een ANSI Z87.1 CAN/CSA Z94.3 of andere goedgekeurde veiligheidsbril met zijschilden dragen. Draag tijdens gebruik altijd een veiligheidsbril en gehoorbescherming.*
- *Er is voldoende ruimte nodig voor de handen van de gebruiker.*
- *Bedien geen gereedschap dat richting andere personen staat gericht.*
- *Gebruik het gereedschap NIET als het neusstuk is verwijderd.*
- *Gebruik het gereedschap of de lader niet in een explosieve omgeving waar het kan worden blootgesteld aan ontvlambare vloeistoffen of gassen.*
- *Gebruik het gereedschap of de lader niet in een omgeving waar het kan worden blootgesteld aan vocht of regen om het risico op een elektrische schok te voorkomen.*
- *Misbruik het gereedschap niet door het te laten vallen of het als hamer te gebruiken.*
- *Houd stoffen vuil uit de ventilatieopeningen van het gereedschap omdat dit een storing kan veroorzaken.*
- *Houd de handgreep droog, schoon en vrij van olie en vet.*
- *Houd uw handen uit de buurt van de bedieningsschakelaar wanneer u het gereedschap verplaatst om incidenteel opstarten te voorkomen.*
- *Laat het gereedschap nooit onbeheerd achter.*
- *Verwijder de accu als het gereedschap niet wordt gebruikt.*

1.6 GEBRUIK EN ONDERHOUD VAN ACCUGEREEDSCHAP

- **Gebruik alleen de lader die door de fabrikant wordt opgegeven.** Een lader die geschikt is voor één accutype, kan een risico op brand veroorzaken indien gebruikt met een andere accu.
- **Gebruik elektrische gereedschappen uitsluitend met speciaal omschreven accu's.** Gebruik van andere accu's kan leiden tot letsel en brandgevaar.
- **Houd de accu wanneer deze niet in gebruik is, weg bij andere metalen voorwerpen zoals paperclips, munten, sleutels, spijkers, schroeven of andere kleine metalen voorwerpen die een verbinding van het ene contactpunt met het andere tot stand kunnen brengen.** Het kortsluiten van de accucontactpunten kan brandwonden of brand veroorzaken.

- **Onder extreme omstandigheden, kan vloeistof uit de accu lekken; vermijd contact hiermee. Als u per ongeluk hier toch mee in contact komt, spoelt u met water. Als de vloeistof in contact met de ogen komt, dient u daarnaast medische hulp in te roepen.** Vloeistof afkomstig uit de accu kan irritatie of brandwonden veroorzaken.

1.7 SERVICE

- **Zorg dat u gereedschap wordt onderhouden door een erkende reparateur die uitsluitend identieke vervangende onderdelen gebruikt.** Dit maakt dat de veiligheid van het gereedschap blijft behouden.

1.8 BELANGRIJKE VEILIGHEIDSINSTRUCTIES VOOR ALLE ACCULADERS

Bewaar deze instructies: Deze gebruiksaanwijzing bevat belangrijke veiligheidsinstructies en gebruiksaanwijzingen voor compatibele acculaders (zie Technische data).

- Lees voordat u de lader gebruikt, alle instructies en aanwijzingen voor de veiligheid op de lader, de accu en het product dat de accu gebruikt.



WAARSCHUWING: Schokgevaar. Laat geen vloeistof in de lader dringen. Dit zou kunnen leiden tot een elektrische schok.



WAARSCHUWING: Wij raden een aardlekschakelaar aan met een reststroomwaarde van 30mA of minder.



LET OP: Gevaar voor brandwonden. Beperk het risico op letsel, alleen oplaadbare accu's op van het merk DEWALT® laden. Andere typen batterijen kunnen openbarsten wat leidt tot persoonlijk letsel en schade.



LET OP: Houd toezicht op kinderen zodat zij niet met het apparaat kunnen spelen.

KENNISGEVING: Wanneer de stekker van de lader in het stopcontact zit, kan onder bepaalde omstandigheden kortsluiting in de lader ontstaan als gevolg van contact met vreemde materialen. Houd vreemde materialen die geleidende eigenschappen hebben, zoals, maar niet beperkt tot, slijpstof, metaalsnipper, staalwol, aluminiumfolie of een ophoping van metaaldeeltjes, weg uit de uitsparingen in de lader. Trek altijd de stekker uit het stopcontact wanneer er geen accu in de lader zit. Trek de stekker van de lader uit het stopcontact voordat u de lader gaat reinigen

- Probeer **NOOIT** de accu op te laden met andere laders dan die in deze gebruiksaanwijzing worden beschreven. De lader en de accu zijn speciaal voor elkaar ontworpen.
- Deze laders zijn niet bedoeld voor een andere toepassing dan het opladen van oplaadbare accu's van DEWALT®. Andere toepassingen kunnen leiden tot het gevaar van brand, elektrische schok of elektrocutie.
- Stel de lader niet bloot aan regen of sneeuw.
- Houdt de stekker vast en niet het snoer, wanneer u de stekker van de lader uit het stopcontact trekt. Er is dan minder risico op beschadiging van het snoer en van de stekker.
- Het is belangrijk dat u het snoer zo plaatst dat niemand erop kan stappen of erover kan struikelen, en het snoer niet op een andere manier kan beschadigen of onder spanning kan komen te staan.
- Gebruik alleen een verlengsnoer als het werkelijk niet anders kan. Gebruik van een ongeschikt verlengsnoer kan het risico van brand, elektrische schok of elektrocutie tot gevolg hebben.
- Plaats geen voorwerpen op de lader en plaats de lader niet op een zacht oppervlak waardoor de ventilatieopeningen blokkeren en er overmatige interne warmte opbouwt in de lader. Plaats de lader niet in de buurt van een warmtebron. De lader wordt geventileerd door de ventilatieopeningen aan de boven- en onderkant van de behuizing.
- Gebruik de lader niet met een beschadigd snoer of een beschadigde stekker—laat deze onmiddellijk vervangen.
- Gebruik de lader niet als er hard op is geslagen, als de lader is gevallen of op een andere manier beschadigd is. Breng de lader naar een erkend servicecentrum.
- Haal de lader niet uit elkaar; breng de lader naar een erkend servicecentrum wanneer service of reparatie nodig is. Onjuiste montage kan leiden tot het risico van een elektrische schok, elektrocutie of brand.
- Trek de stekker van de lader uit het stopcontact voordat u de lader gaat schoonmaken. Er is dan minder risico op een elektrische schok. Het risico is niet minder wanneer u de accu verwijderd.

- *Probeer NOOIT twee laders op elkaar aan te sluiten.*
- *De lader is ontworpen voor bedrijf op het standaard elektriciteitsnet (raadpleeg de specificaties van de lader). Probeer niet de lader te gebruiken op een andere spanning. Dit geldt niet voor de 12 V-lader.*

1.9 BELANGRIJKE VEILIGHEIDSINSTRUCTIES VOOR ALLE ACCU'S

Wanneer u vervangende accu's bestelt, let er dan op dat u het artikelnummer en voltage vermeldt.

Als u de accu uit de verpakking haalt is hij niet geheel opgeladen. Lees de onderstaande veiligheidsinstructies voordat u de accu en lader gaat gebruiken. Volg daarna de beschreven oplaadprocedures.

LEES ALLE INSTRUCTIES

- *Laad de accu niet op en gebruik de accu niet in een explosieve omgeving, zoals in de nabijheid van ontvlambare vloeistoffen, gassen of stof. Wanneer u de accu plaatst in of verwijdt uit de lader kan het stof of de damp door een vonk vlamvatten.*
- *Gebruik nooit geweld bij het plaatsen van de accu in de lader. Wijzig de accu op geen enkele manier als deze niet past in een lader die niet geschikt is, omdat de accu kan openbarsten waardoor ernstig persoonlijk letsel kan ontstaan.*
- *Laad de accu's alleen op in DEWALT®-laders.*
- *NOOIT natspatten met of onderdompelen in water of andere vloeistoffen.*
- *Gebruik of bewaar het gereedschap en de accu niet op plaatsen waar de temperatuur 40 °C (104 °F) of meer kan bereiken (bijvoorbeeld in een schuurtje of een metalen loods in de zomer).*
- *Als de accu niet in gebruik is, dient u deze uit de buurt te houden van andere metalen voorwerpen zoals paperclips, munten, sleutels, spijkers, schroeven of andere kleine metalen voorwerpen die een verbinding van het ene contactpunt met het andere kunnen maken.*
- *Gooi accu's nooit in water.*



WAARSCHUWING: Probeer nooit om welke reden dan ook de accu te openen. Als de behuizing van de accu is gescheurd of beschadigd, zet de accu dan niet in de lader. Klem een accu niet vast, laat een accu niet vallen, beschadig een accu niet. Gebruik geen accu of lader waar hard op is geslagen, die is gevallen, waar overheen is gereden of die op welke manier dan ook is beschadigd (dat wil zeggen, doorboord met een spijker, geraakt met een hamer, vertrap). Een elektrische schok of elektrocutie kan het gevolg zijn. Breng beschadigde accu's terug naar het servicecentrum zodat ze kunnen worden gerecycled.



WAARSCHUWING: Brandgevaar. Zorg ervoor dat metalen voorwerpen geen contact kunnen maken met de contactpunten tijdens het dragen of opbergen. Zorg ervoor dat de contactpunten van de accu goed zijn afgeschermd en geïsoleerd tijdens het transport, zodat geleidende voorwerpen geen kortsluiting kunnen veroorzaken.



LET OP: Plaats het gereedschap als het niet in gebruik is op de zijkant op een stabiele ondergrond waar er niet overheen kan worden gestruikeld of het zelf kan vallen. Sommige gereedschappen met grote accu's staan recht op de accu maar kunnen gemakkelijk worden omgestoten.

1.10 SPECIFIEKE VEILIGHEIDSINSTRUCTIES VOOR LITHIUM-ION (LI-ION)

1. **Gooi de accu niet in het vuur, zelfs niet als deze ernstig beschadigd is of volledig opgebruikt.** De accu kan in vuur exploderen. Wanneer lithium-ion accu's worden verbrand, komen giftige dampen en materialen vrij.
2. **Als de inhoud van de accu in contact met de huid komt, was de plek op de huid dan onmiddellijk af met milde zeepoplossing.** Als accuvloeistof in de ogen komt spoelt u 15 minuten met water in het geopende oog, of totdat de irritatie stopt. Als medische hulp nodig is moet u vermelden dat de accuelektrolyt is samengesteld uit een mengsel van vloeibare organische carbonaten en lithiumzouten.
3. **De inhoud van geopende accucellen kan irritatie aan de luchtwegen veroorzaken.** Zorg voor frisse lucht. Zoek medische hulp als de symptomen aanhouden.



WAARSCHUWING: Gevaar voor brandwonden. Accuvloeistof kan ontbranden als deze aan een vonk of vlam wordt blootgesteld.

1.11 OVERIGE RISICO'S

Ook als de relevante veiligheidsvoorschriften worden toegepast en veiligheidsvoorzieningen zijn geïmplementeerd, kunnen bepaalde overige risico's niet worden vermeden. Dit zijn:

- *Gehoorgeschediging*
- *Risico op persoonlijk letsel door rondvliegende deeltjes*
- *Risico op brandwonden als gevolg van accessoires die tijdens het gebruik heet worden.*
- *Risico op persoonlijk letsel als gevolg van langdurig gebruik.*

















1.12 LABELS EN PICTOGRAMMEN

Markeringen op het gereedschap

DATUMCODE POSITIONERING: De datumcode die het jaar, de maand en plaats van fabricage bevat, staat gedrukt op de behuizing die het verbindingsstuk tussen het gereedschap en de accu vormt.

Labels op de acculader en accu

In aanvulling op de pictogrammen in deze handleiding laten de labels op de acculader en de accu de volgende pictogrammen zien.

	Lees voor gebruik de gebruiksaanwijzing.		Niet blootstellen aan water.
	Lees voor gebruik de gebruiksaanwijzing.		Laat defecte snoeren onmiddellijk vervangen.
	Accu bezig met opladen.		Uitsluitend opladen tussen 4 °C en 40 °C.
	Accu opgeladen.		Bied de accu als chemisch afval aan en houd rekening met het milieu.
	Vertraging hete/koude accu.		Gooi de accu niet in het vuur.
	Laadt Li-Ion accu's op.		Zie Technische gegevens voor de oplaadtijd.
	Alleen voor gebruik binnenshuis.		Laad geen beschadigde accu's op.
	Laad DEWALT®/POP®Avdel® accu's alleen op met de aangegeven DEWALT®/POP®Avdel® acculaders. Laad nooit andere accu's op dan de beschreven DEWALT®/POP®Avdel® accu's met een DEWALT®/POP®Avdel® acculader, andere laders kunnen de accu's laten barsten of andere gevaarlijke situaties veroorzaken.		Uw DEWALT® acculader is dubbel geïsoleerd in overeenstemming met NEN-EN 60335; daarom is geen aarding nodig.

**Het STANLEY Engineered Fastening beleid
is een beleid van constante productontwikkeling en verbetering
en we behouden ons het recht voor om zonder voorafgaande kennisgeving
de specificaties van een product te wijzigen.**

2. SPECIFICATIES

ANDERS DAN BIJ HET WISSELEN VAN HET NEUSSTUK MOGEN ER ONDER GEEN ENKELE VOORWAARDE REPARATIES OF ONDERHOUD WORDEN UITGEVOERD.

2.1 TECHNISCHE GEGEVENS

2.1.1

		NB08PT-18
Spanning	V	18 nom / 20 max
Type		3
Accutype		Li-ion
Gewicht (zonder accu)	Kg	1,94
L_{pa} (geluidsdruk)	dB(A)	73,6
K_{pa} (geluidsdruk meetonzekerheid)	dB(A)	3
L_{wa} (geluidsvermogen)	dB(A)	84,6
K_{wa} (geluidsvermogen meetonzekerheid)	dB(A)	3

Totale trillingswaarde (triax vectorsom) is bepaald conform de EN 60745-1:

Trillingsemissiewaarde

Ah = m/s^2 < 2,5

Onzekerheid K = m/s^2 1,5

2.1.2

Model		NB08PT-18 2,0 Ah	NB08PT-18 4,0 Ah
Gewicht	Kg [lbs]	2,3 [5,08]	2,6 [5,75]
Lengte	mm [in]	358 [14,1]	358 [14,1]
Hoogte	mm [in]	252 [9,9]	272 [10,7]
Slag	mm [in]	8,5 [0,335]	8,5 [0,335]
Trekkracht	N [lbf]	18.000 [4.047]	18.000 [4.047]
Moerserie	nom.dia mm [in]	M3 t/m M10	

2.1.3.

Accu*		NA	JP/QW/GB/XE/XD/KR/A9	
Accutype		Li-ion	Li-ion	
Spanning	V_{DC}	20 max	18 nom	
Capaciteit	Ah	2,0/4,0	2,0/4,0	
Gewicht	Kg	0,35/0,61	0,35/0,61	
Laadtijd**	min	30/60	30/60	
Acculader**		NA	JP	QW/GB/XE/XD/KR
Accutype		Li-ion	Li-ion	Li-ion
Type accu netspanning	V_{AC}	120	100	230
Ingangsfrequentie	Hz	60	50/60	50
Gewicht	Kg	0,50	0,50	0,50

Zekeringen		
Europa	230 V-gereedschap	10 Ampère. Netstroom
VK & Ierland	230 V-gereedschap	3 Ampère. in de stekker

*PB Serie gereedschappen zijn compatibel met DEWALT® 18V nom/20V max Li-Ion schuif accu's

** De laadtijd is gebaseerd op de DCB115 DEWALT® acculaders

2.1.4

Geschat aantal moeren per lading			
	Nom. Moer - diameter mm [in]	Accu 2,0Ah	Accu 4,0Ah
NB08PT-18	M3	1.300	2.600
	M4	1.300	2.600
	M5	1.200	2.400
	M6	900	1.800
	M8	600	1.200
	M10	500	1.000

Opmerking: De aangegeven waarden zijn schattingen gebaseerd op een volledig opgeladen accu. Resultaten kunnen variëren afhankelijk van het materiaal van de moer, de instellingen van het gereedschap, de staat van het gereedschap/de accu en de werkomgeving.

2.2 PLAATSING-SPECIFICATIES

Type moer	CAPACITEIT VOOR PLAATSING					
	NB08PT-18					
	M3	M4	M5	M6	M8	M10
Eurosert®	•	•	•	•	•	•
Thin Sheet Nutsert®	•	•	•	•	•	•
DK/DL	•	•	•	•	•	•
Euro Hexsert®/ Hexsert®	•	•	•	•	•	•
High Strength Hexsert®				•	•	
Squaresert®			•	•	•	
Standaard moer (Staal)	•	•	•	•	•	•
Standaard moer (Aluminium)	•	•	•	•	•	•
Standaard moer (Roestvrij staal)	•	•	•	•	•	
Dichte moer	•	•	•	•	•	
Zeskantmoer	•	•	•	•	•	•
Volledige zeskantmoer				•		
Vierkantmoer		•	•	•	•	
Kartelmoer		•	•	•	•	
Borgmoer		•	•	•		
Gespleten moer				•		
Pijpmoer				•		
HB-bout				•		
HB-bout voor ronde pijp				•		

Opmerking:

Kracht kan alleen voor de volgende maten worden gebruikt

Aluminium M6 of hoger (m.u.v. gespleten moer)

Staal M5 of hoger

Roestvrij staal M5 of hoger

2.3 INHOUD VAN DE VERPAKKING

Deze verpakking bevat:

NB08PT-18-#####*	Aantal
Gereedschap met M6-draadstift en neusstuk	1 st
Accu	*
Lader	*
M4-, M5- en M8-draadstiften en neusstukken	1 set
Gebruiksaanwijzing	1 st

* Het aantal en type Li-Ion accu's is afhankelijk van het model en de regio waarin het product wordt verkocht. Neem contact op met uw plaatselijke verkooppunt voor details en opties.

** Als het aangeschafte modelnummer enkel het gereedschap is, dan wordt het accugereedschap alleen geleverd met een standaard M6-set.

2.4 LIJST VAN BELANGRIJKSTE COMPONENTEN (raadpleeg de gebruiksaanwijzing voor de service, voor een volledige perspectieftekening van het gereedschap en een materiaalijst)

De tekening van de **NB08PT-18** vindt u aan de binnenzijde van het **voorste gedeelte van de omslag**

A	Draadstift	M	Lader - lamp
B	Neusstuk	N	Lader
C	Borgmoer	O	Acculader - verbinding
D	Neusstukhouder	P	Draadstift - vergrendeling
E	Moer van de neusstukhouder	Q	Behuizing van de roterende kop
F	Haak accessoire	R	Roterende kop
G	Motorbehuizing	S	FR-knop
H	Luchtuitlaat	T	Mastbehuizing
I	Handgreep	Y	Borgmoer
J	Schakelaar		
K	Accu		
L	Handleiding		

2.5 ALS OPTIE VERKRIJGBARE ACCESSOIRES



WAARSCHUWING: Omdat accessoires die niet door STANLEY Engineered Fastening worden aangeboden niet zijn getest in combinatie met dit product, kan het gebruik van dergelijke accessoires gevaarlijk zijn. Beperk het risico van letsel, gebruik bij dit product uitsluitend door STANLEY Engineered Fastening aanbevolen accessoires die bij dit product mogen worden gebruikt. Raadpleeg uw dealer voor nadere informatie over de geschikte hulpstukken en accessoires.



WAARSCHUWING: Beperk het risico van ernstig persoonlijk letsel, verwijder de accu voordat u aanpassingen uitvoert of hulpstukken of accessoires verwijdert/installeert.

Kijk voor een complete lijst van neusstukken en andere accessoires beschikbaar voor de PB reeks a.u.b. op onze website <http://www.stanleyengineeredfastening.com/resource-center/document-library>

3. GEBRUIK & INSTELLINGEN

De NB08PT-18 is ontworpen voor het aanbrengen van STANLEY Engineered Fastening blindklinknagels.

Niet gebruiken bij natte omstandigheden of in de aanwezigheid van ontvlambare vloeistoffen of gassen.



LEES ALLE VEILIGHEIDSWAARSCHUWINGEN EN INSTRUCTIES VOOR U HET GEREEDSCHAP IN GEBRUIK NEEMT.

Elektrische veiligheid

De elektrische motor is slechts voor één voltage ontworpen. Controleer altijd dat het voltage van de accu overeenkomt met het voltage op het typeplaatje. Controleer ook dat het voltage van uw lader overeenkomt met dat van uw stroomvoorziening.



Uw DEWALT® acculader is dubbel geïsoleerd in overeenstemming met NEN-EN 60335; daarom is geen aarding nodig.

Een verlengsnoer gebruiken

Gebruik alleen een verlengsnoer als dat absoluut noodzakelijk is. Gebruik een goedgekeurd verlengsnoer dat geschikt is voor de stroomvoorziening van uw lader (zie Technische gegevens). De minimumafmeting van de geleider is 1 mm²; de maximumlengte is 30 m.

Rol het snoer helemaal af wanneer het verlengsnoer op een haspel zit.

Voor u het gereedschap in gebruik neemt

- Kies het juiste neusstuk en plaats het
- Controleer dat de accu volledig is opgeladen
- Plaats de accu in het gereedschap

4. BEDIENINGSINSTRUCTIES



Draag altijd goedgekeurde gehoor- en oogbescherming wanneer u dit product gebruikt.



WAARSCHUWING: Verwijder voordat u aanpassingen uitvoert altijd eerst de accu.

4.1 NEUSSTUKKEN

De tekening van de **NB08PT-18** vindt u aan de binnenzijde van het **voorste gedeelte van de omslag**
Plaatsen van de draadstift en het neusstuk (afb. 4, 5, 6)

- Selecteer de juiste draadstift (A) en het juiste neusstuk (B) voor de te plaatsen blindklinkmoer (Y). Raadpleeg de handleiding van de accessoires voor het juiste neusstuk.
- Draai de neusstukhouder sluitring (E) los en verwijder de neusstukhouder (D).
- Druk op de vergrendeling van de draadstift (P), draai de draadstift (A) los en verwijder deze.
- Schroef de juiste draadstift (A) in de roterende kop (R), terwijl u op de vergrendeling van de draadstift (P) drukt. Vergrendel de draadstift (A)
- Draai de borgmoer (C) los, vervolgens het neusstuk (B) en de borgmoer (C) geheel uitdraaien en verwijderen
- Schroef de borgmoer (C) in het juiste neusstuk (B) en schroef het neusstuk (B) iets in de neusstukhouder (D).
- Pas de positie van het neusstuk (B) aan op basis van de te plaatsen blindklinkmoer (Y). De lengte van de draadstift die uit de bovenkant van de blindklinkmoer (Y) steekt, moet 0-0,5 mm zijn.
- Draag de borgmoer (C) met een moersleutel stevig vast.

4.2 LADERS







Uw gereedschap gebruikt een **DEWALT®** acculader. Lees eerst alle veiligheidsinstructies voordat u uw acculader in gebruik neemt. Deze lader hoeft niet te worden afgeregeld en is zo ontworpen dat hij zeer gemakkelijk in het gebruik is.

Laadprocedure (afb. 2)

- Steek de lader in een geschikt stopcontact voordat u de accu plaatst. (Raadpleeg de specificaties van de acculader in Hoofdstuk 2)
 - Plaats de accu (K) in de lader, en let er daarbij op dat de accu geheel in de lader komt te zitten. Het rode lampje (opladen) knippert voortdurend, dit duidt erop dat het laadproces is gestart.
 - Het voltooiën van het opladen wordt aangegeven doordat het rode lampje continu AAN blijft. De accu is volledig opgeladen en kan nu worden gebruikt of in de acculader worden gelaten.
- OPMERKING:** Om de maximale prestaties en levensduur van Li-Ion accu's te verzekeren, moet u de accu voor het eerste gebruik volledig opladen.

Laadprocedure

Zie voor de laadstatus van de accu onderstaande tabel.

Indicatoren van de laadstatus:	
	laden 
	volledig opgeladen 
	vertraging hete/koude accu* 

* Het rode lampje zal blijven knipperen, maar het gele indicatielampje zal branden tijdens deze verrichting. Wanneer de accu eenmaal een geschikte temperatuur heeft bereikt, gaat het gele lampje uit en hervat de lader de laadprocedure.

Deze lader laadt een kapotte accu niet op. Wanneer een accu kapot is zal er op de lader geen lampje gaan branden.

OPMERKING: Dit kan ook betekenen dat er iets mis is met de lader.

Als de lader laat zien dat er een probleem is, laat de lader en de accu dan testen door een geautoriseerd servicecentrum.

Vertraging hete/koude accu

Als de lader detecteert dat een accu te heet of te koud is, begint deze automatisch met een vertraging hete/koude accu, waarbij het opladen wordt uitgesteld totdat de accu een geschikte temperatuur heeft bereikt. De lader schakelt vervolgens automatisch naar de laadstand voor de accu. Deze functionaliteit verzekert u van maximale levensduur van de accu. Een koude accu zal half zo snel laden als een warme accu. De accu zal minder snel laden gedurende de gehele laadcyclus en zal niet op z'n snelst opladen, ook niet als de accu warmer wordt.

Lithium-Ion Accu's

STANLEY Engineered Fastening PB reeks Li-Ion gereedschap is ontworpen met een Elektronisch Beveiligingssysteem dat ervoor zorgt dat de accu niet te veel wordt geladen, niet te heet wordt of te veel wordt ontladen. Het gereedschap schakelt automatisch uit als het elektronische beschermingssysteem in werking treedt. Wanneer dit gebeurt plaatst u de Li-Ion accu in de acculader tot deze volledig is opgeladen.

4.3 ACCU'S

Uw gereedschap is speciaal ontworpen voor gebruik met *DEWALT*® 18V/20V max Li-Ion accu's.

De accu in het gereedschap plaatsen of eruit verwijderen (afb. 3)

OPMERKING: Voor het beste resultaat is het belangrijk dat de accu volledig opgeladen is. Het gereedschap gaat uit zonder waarschuwing wanneer de accu helemaal leeg is.

DE ACCU IN DE HANDGREEP VAN HET GEREEDSCHAP INSTALLEREN

- Houd de accu (K) tegenover de geleider in de handgreep van het gereedschap (afb. 3).
- Schuif de accu in de handgreep totdat de accu stevig vastzit in het gereedschap en controleer dat de accu niet los raakt.

DE ACCU UIT DE HANDGREEP HALEN

- Druk op de accu-ontgrendelknop en trek de accu stevig uit de handgreep van het gereedschap.
- Zet de accu in de lader zoals wordt beschreven in het lader gedeelte van deze gebruiksaanwijzing.

Aanbevelingen voor opslag

- De beste plaats om het apparaat op te bergen is koel en droog, uit direct zonlicht en niet in overmatige hitte of koude. Berg voor optimale accuprestaties en levensduur accu's die u niet gebruikt, op bij kamertemperatuur.
- Wanneer u de accu lange tijd opbergt, kunt u deze voor optimale resultaten het beste volledig opgeladen opslaan op een koele, droge plaats buiten de lader.

OPMERKING: Accu's kunnen beter niet volledig ontladen worden opgeslagen. De accu moet voor gebruik weer worden opgeladen.

5. BEDIENINGSPROCEDURE



WAARSCHUWING: Houd u altijd aan de veiligheidsinstructies en van toepassing zijnde voorschriften.



WAARSCHUWING: Beperk het risico van ernstig persoonlijk letsel, verwijder de accu voordat u aanpassingen uitvoert of hulpstukken of accessoires verwijdert/installeert.



WAARSCHUWING: Om het risico op ernstig persoonlijk letsel te verminderen, dient u **ALTIJD** de handen in de juiste positie te hebben.



WAARSCHUWING: Beperk het risico van ernstig persoonlijk letsel, houd de unit **ALTIJD** stevig vast, zodat u rekening kunt houden met een plotseling reactie.

5.1 JUISTE HANDPOSITIE

Voor de juiste handpositie zet u één hand op de hoofdhandgreep (I) afb. 1.

5.2 BEDIENING VAN HET GEREEDSCHAP

Een blindklinkmoer plaatsen (afb. 7,8,9)

Lees de touchscreen gebruiksaanwijzing voor de details en bediening van het touchscreen.

Bezoek onze website op <http://www.stanleyengineeredfastening.com/resource-center/document-library>

Het plaatsen van een blindklinkmoer

- Stel de FR-knop (S) in op "Slagkant", schuif hiervoor de knop op de voorkant van het gereedschap van links naar rechts. (Alleen de eerste keer dat het gereedschap wordt gebruikt)
- Druk één keer op de schakelaar (J) om het scherm te activeren en om naar de ruststand terug te keren.
- Pas op het scherm de slag of het vermogen voor de toepassing van de te plaatsen moer aan. (Alleen de eerste keer dat het gereedschap wordt gebruikt)
- Om de moer op het neusstuk te plaatsen, moet u de draadstift (A) met de moer (Y) op het neusstuk (B) duwen
*Plaats de moer niet op de toepassing voordat het op het neusstukken (B) werd geplaatst
- Positioneer het gereedschap en steek het gereedschap in de opening van de toepassing (afb.8)
- Trek aan de schakelaar (J) en laat deze vervolgens weer los (afb. 9).
- Zodra de moer (Y) volledig is ingesteld, keert het gereedschap automatisch terug naar de ruststand.

Verwijderen van een vastzittende moer (gedwongen draai beweging)

- Druk op het touchscreen op het icoon Gedwongen draai beweging; het gereedschap keert terug naar de ruststand.
OF
- Stel de FR-knop (S) in op "Kant van de draai beweging", schuif hiervoor de knop op de voorkant van het gereedschap van rechts naar links.
- Blijf de schakelaar activeren totdat de moer is vrijgegeven; vervolgens de schakelaar loslaten.
- Stel de FR-knop (S) voor de volgende instelling in op "Slagkant" door de knop op de voorkant van het gereedschap van rechts naar links te schuiven.

Reset-functie (afb. 3, 9)

Als het gereedschap na het loslaten van de schakelaar niet naar de initiële stand terugkeert, of tijdens het instellen van de slag stopt, moet u de accu verwijderen, deze daarna opnieuw plaatsen, de voorgaande stap herhalen en de schakelaar (J) activeren om het gereedschap weer in te schakelen.

Als het probleem aanhoudt, neem dan contact op met uw lokale servicecentrum.

6. ONDERHOUD AAN HET GEREEDSCHAP

6.1 ONDERHOUDSSHEMA

Onderdeel	Frequentie
Algemene inspectie van het gereedschap	Dagelijks
Reinig en smeer de draadstift	Elke dag
De roterende kop en de behuizing van de roterende kop smeren	1000 moeren
Reinig & smeer de kogelschroef en het druklager	50.000 moeren*
*Aanbevolen om contact op te nemen met een geautoriseerd servicecentrum	

6.2 REINIGEN



Draag ALTIJD goedgekeurde oogbescherming wanneer u apparatuur reinigt

Behuizing

Houd de luchtuitvoer (H) van de motor vrij van stof en vuil. Verwijder wanneer nodig met een zachte vochtige doek stof en vuil van de ventilatie-openingen. Blaas vuil en stof met droge lucht uit de behuizing als vuil zich zichtbaar opstapelt in en rond de luchtuitvoer (H).



WAARSCHUWING: Draag goedgekeurde oogbescherming en een goedgekeurd stofmasker bij het uitvoeren van deze procedure.



WAARSCHUWING: Gebruik nooit oplosmiddelen of andere ruwe chemicaliën voor het reinigen van de niet-metalen onderdelen van het werktuig. Deze chemicaliën kunnen de materialen die in deze onderdeelen gebruikt worden, verzwakken. Gebruik een doek enkel bevochtigd met water en zachte zeep. Laat nooit vloeistof in het gereedschap lopen en dompel nooit enig deel van het gereedschap onder in vloeistof.

De draadstift reniigen (afb. 4 & 5)

- De accu (K) uit het gereedschap halen. (afb. 3).
- Draai de neusstukhouder sluitring (E) los. Verwijder de neusstukhouder (D).
- Reinig de draadstift (A) met behulp van een metalen borstel om het metaalpoeder of verontreinigingen te verwijderen.
- Smeren door smeermiddel op de schroefdraad en het gedeelte zonder schroefdraad van de draadstift (A) te sproeien.
- Schroef de sluitring van de neusstukhouder (E) op de mastbehuizing (T).

De roterende kop en de behuizing van de roterende kop smeren (afb. 5)

- De accu (K) uit het gereedschap halen. (afb. 3).
- Draai de neusstukhouder sluitring (E) los. Verwijder de neusstukhouder (D).
- Smeren door na elke 1000 moeren smeermiddel tussen de roterende kop (R) en de behuizing van de roterende kop (Q) te sproeien.
- Schroef de sluitring van de neusstukhouder (E) op de mastbehuizing (T).

Instructies voor het reinigen van de lader



WAARSCHUWING: Schokgevaar. Haal de stekker van de lader uit het stopcontact voordat u het apparaat reinigt.

Verwijder vuil en vet met een doek of zachte, niet-metalen borstel van de buitenzijde van de lader. Gebruik **GEEN** water of schoonmaakmiddel.

6.3 RESERVEONDERDELEN – GEREEDSCHAP

Voor reserveonderdelen verwijzen wij u naar de specifieke service gebruiksaanwijzingen die u kunt vinden op onze website

[http:// www.stanleyengineeredfastening.com/resource-center/document-library](http://www.stanleyengineeredfastening.com/resource-center/document-library)

6.4 OPLAADBARE ACCU

Deze accu met een langere levensduur moet opgeladen worden wanneer er niet voldoende vermogen is bij het uitvoeren van taken die eerder gemakkelijk konden worden uitgevoerd. Aan het einde van zijn technische levensduur dient u dit werktuig weg te gooien met respect voor het milieu:

- Gebruik de accu helemaal op en verwijder deze vervolgens uit het werktuig.
- Li-Ion-cellen zijn recyclebaar. Breng ze terug bij uw leverancier of naar het milieupark bij u in de buurt. De ingezamelde accu's zullen worden gerecycled of op juiste wijze tot afval worden verwerkt.

6,5 HET MILIEU BESCHERMEN

Gescheiden afvalinzameling. Dit product mag niet bij het normale huishoudelijk afval worden gegooid.



Als u op een dag merkt dat uw STANLEY Engineered Fastening-product aan vervanging toe is of dat u het verder niet kunt gebruiken, gooi het dan niet bij het huishoudafval. Zorg ervoor dat het product gescheiden kan worden ingezameld. Aparte inzameling van gebruikte producten en verpakkingen maakt recycling en hergebruik van materialen mogelijk. Hergebruik van gerecyclede materialen helpt milieuvuiling te voorkomen en vermindert de vraag naar grondstoffen.



Plaatselijke voorschriften zullen mogelijk voorzien in een aparte inzameling voor elektrische producten, op inzamelpunten of bij de verkoper wanneer u een nieuw product koopt.

U kunt de dichtstbijzijnde erkende reparateur vinden door contact op te nemen met uw plaatselijk STANLEY Engineered Fastening kantoor op het adres dat in deze gebruiksaanwijzing staat. Of u kunt een lijst met erkende verkooppunten van STANLEY Engineered Fastening en alle gegevens over onze serviceverlening en contactinformatie vinden op internet: **www.StanleyEngineeredFastening.com**

7. CONFORMITEITSVERKLARING

7.1 EG-VERKLARING VAN OVEREENSTEMMING

Wij, **STANLEY Engineered Fastening, Nippon POP Rivets and Fasteners Ltd., Hosoda, Noyori-cho, Toyohashi, Aichi, 441--8540 JAPAN**, verklaren geheel onder eigen verantwoordelijkheid dat het product:

Beschrijving:

Elektrisch gereedschap

Model:

STANLEY® Assembly Technologies / NB08PT-18

waar deze verklaring op van toepassing is, voldoet aan de volgende wetgeving:

2006/42/EG	Richtlijn voor machines
2014/30/EU	De richtlijn betreffende elektromagnetische compatibiliteit (EMC)
2014/53/EU	Richtlijn voor radioapparatuur
2011/65/EU	RoHS beperking van het gebruik van bepaalde gevaarlijke stoffen

En de geharmoniseerde normen:

IEC 60745-1: 2006 MET DE EN TOEVOEGING	EN ISO 301 489-17 : 2017
IEC 60745-2-16: 2008 MET DE EN TOEVOEGING	EN ISO 300 328 : 2016
EN ISO 55014-1 : 2017	EN ISO 62209-2 : 2010
EN ISO 55014-2 : 2015	EN ISO 62479 : 2010
EN ISO 62233 : 2008	EN ISO 50566 : 2017
EN ISO 301 489-1 : 2019	EN ISO 12100 : 2010

De technische documentatie is opgesteld overeenkomstig bijlage 1, sectie 1.7.4.1, in navolging van de volgende richtlijn: **2006/42/EC Machinerichtlijn** (Statutory Instruments 2008 No 1597 van het Verenigd Koninkrijk - Veiligheidsvoorschriften voor het beschikbaar stellen van machines).

Ondergetekende tekent deze verklaring namens STANLEY Engineered Fastening

Daisuke Mori

Daisuke Mori

Director of Engineering, Japan

Nippon POP Rivets and Fasteners Ltd., Hosoda, Noyori-cho, Toyohashi, Aichi 441-8540 JAPAN

Plaats van afgifte:

Aichi, Japan

Afgiftedatum:

01-06-2021

Ondergetekende is verantwoordelijk voor de samenstelling van de technische documentatie voor producten die binnen de Europese Unie worden verkocht en stelt deze verklaring op uit naam van Stanley Engineered Fastening.

Matthias Appel

Team Leader Technical Documentation

Stanley Engineered Fastening, Tucker GmbH, Max-Eyth-Str.1, 35394 Gießen, DUITSLAND



**Deze machine is in overeenstemming met
Machinerichtlijn 2006/42/EG**

STANLEY
Engineered Fastening

7.2 VK-VERKLARING VAN OVEREENSTEMMING

Wij, **Stanley Engineered Fastening, Nippon POP Rivets and Fasteners Ltd., Hosoda, Noyori-cho, Toyohashi, Aichi, 441-8540 JAPAN**, verklaren geheel onder eigen verantwoordelijkheid dat het product:

Beschrijving:**Elektrisch gereedschap****Model:****STANLEY® Assembly Technologies / NB08PT-18**

waarop deze verklaring van toepassing is, voldoet aan de volgende benoemde voorschriften in het Verenigd Koninkrijk:

Veiligheidsvoorschriften voor het beschikbaar stellen van machines 2008, S.I. 2008/1597 (zoals gewijzigd)
Voorschriften elektromagnetische compatibiliteit 2016, S.I. 20161091 (zoals gewijzigd)
Britse voorschriften voor radioapparatuur 2017, S.I. 2017/1206 (zoals gewijzigd)
Britse wetgeving inzake de restrictie voor het gebruik van bepaalde gevaarlijke stoffen in elektrisch en elektronisch apparatuur 2012, S.I. 2012/3032 (zoals gewijzigd)

En aangewezen normen:

IEC 60745-1:2006 MET DE EN TOEVOEGING	EN ISO 301 489-17 : 2017
IEC 60745-2-16: 2008 MET DE EN TOEVOEGING	EN ISO 300 328 : 2016
EN ISO 55014-1 : 2017	EN ISO 62209-2 : 2010
EN ISO 55014-2 : 2015	EN ISO 62479 : 2010
EN ISO 62233 : 2008	EN ISO 50566 : 2017
EN ISO 301 489-1 : 2019	EN ISO 12100 : 2010

De technische documentatie is opgesteld in overeenkomst met de Veiligheidsvoorschriften voor het beschikbaar stellen van machines 2008, S.I. 2008/1597 (zoals gewijzigd).

Ondergetekende tekent deze verklaring namens STANLEY Engineered Fastening

Daisuke Mori

Daisuke Mori**Director of Engineering, Japan**

Nippon POP Rivets and Fasteners Ltd., Hosoda, Noyori-cho, Toyohashi, Aichi 441-8540 JAPAN

Plaats van afgifte:**Aichi, Japan****Afgiftedatum:****01-06-2021**

Ondergetekende is verantwoordelijk voor de samenstelling van de technische documentatie voor producten die binnen het Verenigd Koninkrijk worden verkocht en stelt deze verklaring op uit naam van Stanley Engineered Fastening.

A. K. Seewraj**Director of Engineering, VK**

Avdel UK Limited; Stanley House, Works Road, Letchworth Garden City, Hertfordshire, SG6 1JY VERENIGD KONINKRIJK



**Deze machine is in overeenstemming met
Veiligheidsvoorschriften voor het beschikbaar stellen van machines 2008,
S.I. 2008/1597 (zoals gewijzigd)**

STANLEY
Engineered Fastening

8. TOELICHTING VOOR RADIOGOLVEN

Dit gereedschap voldoet aan de CE-vereiste voor blootstelling aan straling vastgesteld voor een ongecontroleerde omgeving. Eindgebruikers moeten de gespecificeerde bedieningsinstructies opvolgen om te voldoen aan de regelgeving met betrekking tot blootstelling aan radiogolven.

8.1 SPECIFICATIES VOOR RADIOGOLVEN

Dit gereedschap is voorzien van een RF module (ESP32-WROOM-32 van Espressif, FCC code: 2AC7Z-ESPWROOM32, IC code: 21098-ESPWROOM32) en werkt met onderstaande voorwaarden.

Wi-Fi : 2.412MHz~2.472MHz, 13dBm, DSSS en OFDM

Bluetooth : 2,402MHz~2,480MHz, 4dBm

Een antenne met een vermogen van 2dBi, welke is ingebouwd in de RF module (ESP32-WROOM-32).

Oscillator: RF: 40MHz, Scherm module: *25MHz (voor MC), 32,768kHz (voor RTC)

*25MHz is vermenigvuldigd tot maximaal 180MHz in de CPU.

8.2 FCC VERKLARING

Dit apparaat voldoet aan Deel 15 van de FCC richtlijn.

Het gebruik van dit apparaat is onderhevig aan twee voorwaarden:

- (1) dit apparaat mag geen schadelijke interferentie veroorzaken, en
- (2) het apparaat moet alle ontvangen interferentie accepteren, waaronder interferenties die ongewenste werking kunnen veroorzaken.

Alle aanpassingen en modificaties die niet nadrukkelijk zijn goedgekeurd door de instelling verantwoordelijk voor deze richtlijnen doen uw recht het apparaat te gebruiken komen te vervallen.

Dit apparaat is getest en voldoet aan de limieten van een Klasse B digitaal apparaat, in navolging van Deel 15 van de FCC regelgeving. Deze limieten zijn ingesteld om redelijke bescherming te bieden tegen schadelijke interferentie in woonomgevingen. Dit apparaat genereert, gebruikt en straalt radiofrequente energie uit en kan, wanneer de gebruiksinstructies niet worden nageleefd, schadelijke interferentie voor radiocommunicatie veroorzaken. Er bestaat geen garantie dat dit apparaat in alle gevallen geen interferentie veroorzaakt. Als deze apparatuur schadelijke interferentie voor de ontvangst van radio- of televisiesignalen veroorzaakt, wat kan worden bepaald door het in- en uitschakelen van de apparatuur, dan wordt de gebruiker ervan verzocht te proberen de interferentie door één of meer van de volgende maatregelen te corrigeren.

- De antenne anders richten of ergens anders plaatsen.
- De afstand tussen de apparatuur en de ontvanger vergroten.
- De apparatuur op een stopcontact in een andere groep dan de ontvanger aansluiten.
- De verkoper of een ervaren radio-/televisie technicus om hulp vragen.

Dit gereedschap voldoet aan de FCC RF-vereiste voor de maximale blootstelling aan straling vastgesteld voor een ongecontroleerde omgeving. Om te voldoen aan de FCC RF-vereiste voor blootstelling, moet u tijdens gebruik direct contact met de antenne vermijden.

8.3 IC(ISED) VERKLARING

Dit apparaat voldoet aan de Canadese RSS industriernorm voor licentievrijstelling. Het gebruik van dit apparaat is onderhevig aan twee voorwaarden:

- (1) Dit apparaat mag geen interferentie veroorzaken; en
- (2) Het apparaat moet alle ontvangen interferentie accepteren, waaronder interferenties die ongewenste werking van het apparaat kunnen veroorzaken.

Deze EUT voldoet aan de SAR richtlijn voor algemene bevolking/ongecontroleerde omgevingen limieten van de IC RSS-102 richtlijn en is getest overeenkomstig de meetmethoden en procedures aangegeven in richtlijnen IEEE 1528 en IEC 62209.

Dit apparaat moet zover mogelijk van het lichaam van de gebruiker worden geïnstalleerd en gebruikt, of zet het apparaat op een lager vermogen als deze functie beschikbaar is.

9. BESCHERM UW INVESTERING!

9.1 STANLEY ENGINEERED FASTENING GEREEDSCHAP GARANTIE

STANLEY Engineered Fastening garandeert dat alle elektrische gereedschappen zorgvuldig zijn gefabriceerd en dat ze vrij van defecten zijn in zowel materieel als vakmanschap bij normaal gebruik en onderhoud, voor een periode van (1) jaar.

Wij verlengen de garantieperiode van uw gereedschap (met uitzondering van accu's en lader) van één (1) jaar tot twee (2) jaar wanneer u uw gereedschap online registreert. (Zie paragraaf 9.2 onder aan deze bladzijde.)

Deze garantie op het blindklinkgereedschap geldt voor de eerste koper van het gereedschap en uitsluitend voor oorspronkelijk gebruik.

Uitzonderingen:

Normale slijtage.

Periodiek onderhoud, reparaties en vervanging van onderdelen door normale slijtage en beschadiging vallen niet onder de garantie.

Misbruik & verkeerd gebruik.

Defecten of schade voortkomend uit onjuiste bediening, opslag, ruwe behandeling en verkeerd gebruik, ongelukken of verwaarlozing, zoals materiële beschadiging, vallen niet onder de garantie.

Ongeautoriseerde service of aanpassingen.

Defecten of beschadigingen die voortkomen uit onderhoud, afstellingstesten, installatie, onderhoud, aanpassingen of modificaties in elke vorm anders dan van STANLEY Engineered Fastening, of erkende servicecentra vallen niet onder de garantie.

Alle andere garanties, expliciet of impliciet, inclusief enige garantie van verkoopbaarheid of geschiktheid voor een bepaald gebruik zijn hierbij uitgesloten.

Mocht dit gereedschap niet aan de garantie voldoen, stuur het dan direct naar het geautoriseerde servicecentrum bij u in de buurt. Neem voor een lijst van geautoriseerde STANLEY® Engineered Fastening servicecentra in de VS of Canada contact met ons op via het gratis nummer (877)364 2781.

Bezoek buiten de VS en Canada onze website **www.StanleyEngineeredFastening.com** om uw dichtstbijzijnde STANLEY Engineered Fastening servicecentrum te vinden.

STANLEY Engineered Fastening vervangt dan gratis elk onderdeel dat wij defect achten, ten gevolge van slechte materialen of slecht vakmanschap, en zal het gereedschap daarna gratis terugsturen. Dit geeft onze enige verplichting onder deze garantie weer. In geen enkel geval zal STANLEY Engineered Fastening verantwoordelijk kunnen worden gesteld voor enige vervolgschade of speciale schade die voortkomt uit de aanschaf van dit gereedschap.

9.2 REGISTREER UW BLINDKLINGEREEDSCHAP ONLINE

Bezoek ons op

<http://www.stanleyengineeredfastening.com/popavdel-powertools/warranty-card> als u uw garantie online wilt registreren. Bedankt dat u hebt gekozen voor STANLEY Engineered Fastening Stanley® gereedschap.

©2021 Stanley Black & Decker

Alle rettigheter forbeholdt.

Informasjonen her skal ikke reproduseres og/eller offentliggjøres på noen måte i noen form (elektronisk eller mekanisk) uten skriftlig forhåndstillatelse fra STANLEY Engineered Fastening. Informasjonen her er basert på data kjent på tidspunktet for lansering av produktet. STANLEY Engineered Fastening har en policy med kontinuerlig produktforbedring, og produktene kan derfor endre seg. Informasjonen her gjelder produktet som levert fra STANLEY Engineered Fastening. STANLEY Engineered Fastening kan derfor ikke holdes ansvarlig for eventuelle skader som følger av endringer i forhold til de originale spesifikasjonene for produktet.

Informasjonen her er sammenstilt med størst mulig nøyaktighet. Men STANLEY Engineered Fastening tar intet ansvar med hensyn til eventuelle feil i informasjonen eller for konsekvenser av slike feil. STANLEY Engineered Fastening tar intet ansvar for handlinger utført av tredjepart. Arbeidsnavn, handelsnavn, registrerte varemerker osv. som brukes av STANLEY Engineered Fastening skal ikke regnes som frie, men er underlagt lovgivning med hensyn til beskyttelse av varemerker og lignende.

INNHold

Merk: Tegninger for NB08PT-18 finnes på utbretten på frontomslaget

1. SIKKERHETSDEFINISJONER.....	182
1.1 GENErell SIKKERHET	182
1.2 SIKKERHET PÅ ARBEIDSomRÅDET	182
1.3 ELEKTRISK SIKKERHET	182
1.4 PERSONLIG SIKKERHET	183
1.5 BRUK OG STEll AV ELEKTRISKE VERKTØY	183
1.6 BRUK OG STEll AV BATTERIVERKTØY	184
1.7 SERVICE.....	184
1.8 VIKTIGE SIKKERHETSINSTRUKSJONER FOR ALLE LADERE.....	184
1.9 VIKTIGE SIKKERHETSINSTRUKSJONER FOR ALLE BATTERIPAKKER.....	185
1.10 SPESIFIKKE SIKKERHETSINSTRUKSJONER FOR LITium ION (LI-ION)	186
1.11 RESTRISIKOER.....	186
1.12 MERKER OG IKONER	186
2. SPESIFIKASJONER	188
2.1 TEKNISKE DATA.....	188
2.2 INNSETTINGSINSTRUKSJONER	190
2.3 INNHold I PAKKEN.....	190
2.4 LISTE OVER HOVEDKOMponentER	191
2.5 VALGFRIIT EKSTRAUTSTYR	191
3. BRUK OG OPPSETT AV VERKTØYET	192
4. INSTRUKSJONSHÅNBOK.....	193
4.1 NESEUTSTYR.....	193
4.2 LADERE.....	193
4.3 BATTERIPAKKER.....	194
5. BRUKSPROSEDYRE	195
5.1 KORREKT HÅNDPLASSERING	195
5.2 BRUK AV VERKTØYET	195
6. SERVICE PÅ VERKTØYET	196
6.1 VEDLIEKHOLDsINTERVALL.....	196
6.2 RENGJØRING	196
6.3 RESERVEDELER - VERKTØY	196
6.4 OPPLADBAR BATTERIPAKKE	197
6.5 MILJØVERN	197
7. SAMsvARsERKLÆRING	198
7.1 EU-SAMsvARsERKLÆRING.....	198
7.2 UK-SAMsvARsERKLÆRING.....	199
8. RADIOERKLÆRING	200
8.1 SPESIFIKASJONER FOR RADIO	200
8.2 FCC-ERKLÆRING	200
8.3 IC(ISED)-ERKLÆRING	200
9. BESKYTT INvESTERINGEN DIN!	201
9.1 STANLEY ENGINEERED FASTENING TOOL GARANTI	201
9.2 REGISTRER DITT POPNAGLEVERKTØY ONLINE	201



Denne instruksjonshåndboken skal leses av alle som installerer eller bruker dette verktøyet, med spesiell oppmerksomhet på å følge sikkerhetsreglene.

1. SIKKERHETSDEFINISJONER

Definisjonene under beskriver alvorlighetsgraden for hvert signalord. Vennligst les håndboken og legg merke til disse symbolene.



FARE: Indikerer en overhengende farlig situasjon som **vil** føre til **død eller alvorlige personskader** hvis den ikke avverges.



FORSIKTIG: Indikerer en potensielt farlig situasjon som **kan** føre til **små eller moderate personskader** hvis den ikke avverges.



ADVARSEL: Indikerer en potensielt farlig situasjon som **kan** føre til **død eller alvorlige personskader** hvis den ikke avverges.

MERK: Angir en arbeidsmåte **som ikke er relatert til personskader**, men som **kan** føre til **materielle skader** hvis den ikke unngås.



Betegner fare for elektrisk støt



Betegner fare for brann

Feilaktig bruk eller vedlikehold av dette produktet kan føre til alvorlige personskader og materielle skader. Les og forstå alle advarsler og bruksanvisninger før bruk av dette utstyret. Ved bruk av elektriske verktøy skal alltid grunnleggende sikkerhetsregler følges for å unngå fare for personskader.

1.1 GENERELL SIKKERHET



ADVARSEL! Les alle sikkerhetsadvarsler og alle instruksjoner. Manglende overholdelse av advarslene og instruksjonene kan resultere i elektrisk støt, brann og/eller alvorlig personskade.

TA VARE PÅ ALLE ADVARSLER OG ANVINGNINGER FOR FREMTIDIG BRUK

Uttrykket "elektrisk verktøy" i advarslene henviser til ditt strømdrevne (med ledning) elektriske verktøy eller ditt batteridrevne (trådløse) elektriske verktøy.

- Skal ikke brukes for andre formål enn den påtenkte installasjonen av STANLEY Engineered Fastening blindfester.
- Bruk kun deler, nagler og tilbehør som anbefalt av produsenten.
- Bruk elektriske verktøy kun sammen med de spesifiserte batteripakkene.

1.2 SIKKERHET PÅ ARBEIDSOMRÅDET

- **Hold arbeidsområdet rent og godt opplyst.** Rotete eller mørke områder er en invitasjon til ulykker.
- **Ikke bruk elektriske verktøy i eksplosive omgivelser, slik som i nærheten av antenkelige væsker, gasser eller støv.** Elektriske verktøy kan gi gnister som kan antenne støv eller damp.
- **Hold barn og tilskuere borte mens du bruker et elektrisk verktøy.** Distraksjon kan føre til at du mister kontrollen.

1.3 ELEKTRISK SIKKERHET

- **Støpselet til elektriske verktøy må passe til stikkkontakten. Aldri modifierer støpselet på noen måte. Ikke bruk adaptere med jordede elektriske verktøy.** Umodifiserte støpsler og stikkontakter som passer vil redusere risikoen for elektrisk støt.
- **Unngå kroppskontakt med jordete overflater slik som rør, radiatorer, komfyrer og kjøleskap.** Det finnes en økt risiko for elektrisk støt dersom kroppen din er jordet.

- **Ikke eksponer elektriske verktøy for regn eller våte forhold.** Dersom det kommer vann inn i et elektrisk verktøy vil det øke risikoen for elektrisk støt.
- **Ikke misbruk ledningen. Aldri bruk ledningen til å bære, trekke eller dra ut støpselet til det elektriske verktøyet. Hold ledningen borte fra varme, olje, skarpe kanter og bevegelige deler.** Skadede eller vikledede ledninger øker risikoen for elektrisk støt.
- **Når du bruker et elektrisk verktøy utendørs, bruk en skjøteledning som er egnet for utendørs bruk.** Bruk av en skjøteledning beregnet for utendørs bruk reduserer risikoen for elektrisk støt.
- **Dersom bruk av et elektrisk verktøy på et fuktig sted er uunngåelig, bruk en strømkilde med jordfeilbryter (RCD).** Bruk av jordfeilbryter (RCD) reduserer risikoen for elektrisk støt.

1.4 PERSONLIG SIKKERHET

- **Hold deg våken, hold øye med det du gjør og bruk sunn fornuft når du bruker et elektrisk verktøy. Ikke bruk et elektrisk verktøy dersom du er trøtt eller er påvirket av medikamenter, narkotika eller alkohol.** Et øyeblikks uoppmerksomhet ved bruk av elektrisk verktøy kan medføre alvorlige personskader.
- **Bruk personlig verneutstyr. Bruk alltid vernebriller.** Verneutstyr slik som støvmaske, sklisliske vernesko, hjelm, eller hørselsvern brukt under passende forhold vil redusere personskader.
- **Unngå utilsiktet oppstart. Sikre at bryteren er i av-stillingen før du kobler til strømkilden og/eller batteripakken, plukker opp eller bærer verktøyet.**
- Å bære elektriske verktøy med fingeren på bryteren eller å sette inn støpselet mens elektriske verktøy har bryteren på øker faren for ulykker.
- **Fjern eventuelle justeringsnøkler før du slår på det elektriske verktøyet.** En nøkkel som er festet til en roterende del av det elektriske verktøyet kan føre til personskade.
- **Ikke strekk deg for langt. Ha godt fotfeste og stå støtt hele tiden.** Dette fører til at du har bedre kontroll over det elektriske verktøyet ved uventede situasjoner.
- **Kle deg korrekt. Ikke ha på deg løstsittende klær eller smykker. Hold hår, antrekk og hansker borte fra bevegelige deler.** Løstsittende antrekk, smykker eller langt hår kan bli fanget opp av bevegelige deler.
- **Hvis apparatet er utstyrt for tilkobling av støvsugings- og støvoppsamlingsutstyr, må du sørge for at disse er koblet til og brukes korrekt.** Bruk av støvoppsamling kan redusere støvrelaterte farer.

1.5 BRUK OG STELL AV ELEKTRISKE VERKTØY

- **Ikke bruk kraft på verktøyet. Bruk det elektriske verktøyet som situasjonen krever.** Det riktige elektriske verktøyet vil gjøre jobben bedre og tryggere ved den hastigheten det ble konstruert for.
- **Ikke bruk verktøyet hvis bryteren ikke kan slå verktøyet av eller på.** Ethvert elektrisk verktøy som ikke kan kontrolleres med bryteren er farlig og må repareres.
- **Koble støpselet fra strømkilden og/eller batteripakken fra det elektriske verktøyet før du foretar noen justeringer, endrer tilbehør eller lagrer elektriske verktøy.** Slike preventive sikkerhetsforanstaltninger reduserer risikoen for å starte det elektriske verktøyet ved et uhell.
- **Lagre elektriske verktøy som ikke er i bruk, utilgjengelig for barn og la ikke personer som ikke er kjent med det elektriske verktøyet eller disse bruksanvisningene bruke det.** Elektriske verktøy er farlige i hendene på utrente brukere.
- **Vedlikehold elektriske verktøy. Kontroller om bevegelige deler er feiljustert eller fastkjørt, om deler er ødelagt eller andre forhold som kan påvirke driften av verktøyet. Dersom det er skadet, få verktøyet reparert før neste bruk.** Mange ulykker forårsakes av dårlig vedlikeholdte verktøy.
- **Hold skjærende verktøy skarpe og rene.** Godt vedlikeholdte skjæreverktøy med skarpe skjærekanten setter seg mindre sannsynlig fast og er lettere å kontrollere.
- **Bruk verktøyet, tilbehøret og bits osv., i samsvar med disse instruksjonene og ta i betraktning arbeidsforholdene og det arbeidet som skal utføres.** Bruk av det elektriske verktøyet for oppgaver som er forskjellige fra de som er tiltenkt kan føre til en farlig situasjon.
- **Verktøyet skal alltid vedlikeholdes for trygg brukstilstand, og skal inspiseres for skader og korrekt funksjon av opplært personell med regelmessige mellomrom. All demontering skal foretas av opplært personell. Ikke demonter dette verktøyet uten først å rådføre deg med vedlikeholdsanvisningene.**

- *Utfør aldri noen endringer på verktøyet. Eventuelle endringer på verktøyet som er foretatt av kunden, er kundens eneansvar og vil ugyldiggjøre alle aktuelle garantier.*
- *Koble batteriet fra verktøyet før du foretar vedlikehold, justeringsforsøk, setter på eller tar av nesemodul.*
- *Før bruk, kontroller for feil innretning eller bevegelige deler som sitter fast, brukne deler og andre forhold som kan påvirke verktøyets funksjon. Dersom det er skadet, få verktøyet reparert før bruk. Ta av eventuell justeringsnøkkel eller skiftenøkkel før bruk.*
- *Insiper batteriet før skade før bruk. Ikke slipp batteriet. Et skarpt slag kan føre til indre skader og føre til at batteriet svikter før tiden.*
- *Hold arbeidsområdet rent og godt opplyst.*
- *Kle deg korrekt. Ikke bruk løse klær eller smykker. Hold hår, antrekk og hansker borte fra bevegelige deler. Løse klær, smykker eller langt hår kan feste seg i bevegelige deler.*
- *Stå godt i en stødig posisjon før du bruker verktøyet.*
- *Brukere og andre i arbeidsområdet skal bruke vernebriller med sidebeskyttelse godkjent i henhold til ANSI Z87.1 CAN/CSA Z94.3. Bruk alltid vernebriller og hørselsvern under bruk.*
- *Det må være tilstrekkelig klaring fra verktøybrukerens hender før du går videre.*
- *Ikke bruk verktøyet dersom den er rettet direkte mot noen person.*
- *IKKE bruk verktøyet med nesehuset tatt av.*
- *Ikke bruk verktøyet eller laderen i en eksplosiv atmosfære eller miljø med eksponering for brennbare væsker eller gasser.*
- *Ikke bruk verktøyet eller laderen i et miljø med eksponering for fuktighet eller regn for å unngå risikoen for elektrisk støt.*
- *Ikke bruk verktøyet feil ved å la det falle ned eller bruke det som hammer.*
- *Hold smuss og fremmedlegemer ute av verktøyets lufteventiler, da dette kan føre til at verktøyet feiler.*
- *Hold håndtakene på verktøyet tørre, rene og fri for olje og fett.*
- *Når du bærer verktøyet fra sted til sted, hold alltid hånden unna avtrekkeren for å unngå utilsiktet aktivering.*
- *La aldri installasjonsverktøyet ligge uten tilsyn.*
- *Koble fra batteriet når verktøyet ikke er i bruk.*

1.6 BRUK OG STELL AV BATTERIVERKTØY

- **Bruk kun laderen som er spesifisert av produsenten.** En lader som passer for en type batteripakke kan føre til brannfare dersom den brukes med en annen batteripakke.
- **Bruk kun elektriske verktøy sammen med de spesifiserte batteripakkene.** Bruk av andre batteripakker kan skape risiko for personskader eller brann.
- **Når batteripakken ikke er i bruk, hold den borte fra andre metallobjekter som binders, mynter, nøkler, spikere, skruer eller andre små metallobjekter som kan skape en forbindelse fra en batteripol til en annen.** Å kortslutte batteripolene kan føre til brannskader eller brann.
- **Ved hardhendt behandling kan det komme væske ut fra batteriet. Unngå kontakt med denne. Dersom du ved et uhell kommer i kontakt med væsken, skyl med vann. Dersom du får væsken i øynene, oppsøk lege umiddelbart.** Batterivæske kan føre til irritasjon eller forbrenninger.

1.7 SERVICE

- **Få det elektriske verktøyet ditt vedlikeholdt av en kvalifisert reparatør som kun bruker originale reservedeler.** Dette vil sikre at verktøyets sikkerhet blir ivaretatt.

1.8 VIKTIGE SIKKERHETSINSTRUKSJONER FOR ALLE LADERE

TA VARE PÅ DISSE INSTRUKSJONENE: Denne håndboken inneholder viktige sikkerhets- og driftsinstruksjoner for kompatible batteriladere (se tekniske data).

- *Før du bruker laderen må du lese alle instruksjoner og varsler på laderen, batteripakken og produktet som bruker batteripakken.*



ADVARSEL: Fare for elektrisk støt. Ikke la væske komme inn i laderen. Det kan resultere i elektrisk støt.



ADVARSEL: Vi anbefaler bruk av en reststrømenhet med en reststrømklassifisering på 30mA eller mindre.



FORSIKTIG: Fare for brannskader. For å redusere faren for personskader, lad kun DEWALT® oppladbare batterier. Andre typer batterier kan sprekke og føre til skade på personer og eiendom.



FORSIKTIG: Barn må holdes under oppsyn, sørg for at de ikke leker med apparatet.

MERK: Under visse omstendigheter, når laderen er tilkoplest strømtilførselen, kan de eksponerte kontaktene i laderen kortsluttes av fremmedlegemer. Fremmedlegemer av ledende art som, men ikke begrenset til, slipestøv, metallspån, aluminiumsfolie, og enhver oppbygging av metallpartikler skal ikke komme inn i laderens hulrom. Kople alltid laderen fra strømtilførselen når det ikke er en batteripakk i hulrommet. Kople fra laderen før rengjøring

- IKKE forsøk å lade batteripakken med andre ladere enn de som er nevnt i denne håndboken. Laderen og batteripakken er spesielt designet for å jobbe sammen.
- Disse ladere er ikke ment for annen bruk enn lading av DEWALT® oppladbare batterier. Annen bruk kan resultere i brannfare og/eller elektrisk støt.
- Ikke utsett laderen for regn eller snø.
- Dra i støpselet og ikke ledningen når du kople laderen fra strømmen. Dette reduserer faren for skade på støpselet og ledningen.
- Påse at ledningen er plassert slik at den ikke trækkes på, snubles i eller på annen måte utsettes for skade eller påkjenning.
- Ikke bruk skjøteledning med mindre det er helt nødvendig. Bruk av feil skjøteledning kan resultere i brannfare og/eller elektrisk støt.
- Ikke plasser noe objekt på toppen av laderen eller plasser laderen på en myk overflate som kan blokkere ventilasjonsåpningene og føre til for høy innvendig varme. Plasser laderen et sted unna varmekilder. Laderen ventileres gjennom spor på topp og bunn av huset.
- Ikke bruk lader med skadet ledning eller kontakt — bytt dem ut med en gang.
- Ikke bruk laderen dersom den har fått et slag, er mistet i gulvet eller skadet på annen måte. Lever den på et autorisert serviceverksted.
- Ikke ta laderen fra hverandre; lever den på et autorisert serviceverksted når service eller reparasjon trengs. Å sette den sammen feil kan resultere i elektrisk støt eller brann.
- Kople laderen fra strømtilførselen før du begynner med rengjøring. Dette reduserer faren for elektrisk støt. Fjerning av batteripakken reduserer ikke denne faren.
- Koble ALDRI to eller flere ladere sammen.
- Laderen er utviklet for å bruke standard husholdningsstrøm (se laderspesifikasjoner). Ikke forsøk å bruke den på annen spenning. Dette gjelder ikke billaderen.

1.9 VIKTIGE SIKKERHETSINSTRUKSJONER FOR ALLE BATTERIPAKKER

Sørg for å inkludere katalognummer og spenning når du bestiller nye batteripakker.

Batteripakken er ikke helt oppladet når det er nytt. Les sikkerhetsinstruksjonene under før bruk av batteripakke og lader. Følgende ladeprosedyrer er fremhevet.

LES ALLE INSTRUKSJONER

- Ikke lad eller bruk batteriet i eksplosive omgivelser, slik som i nærheten av brennbare væsker, gasser eller støv. Innsetting eller uttak av batteriet kan antenne støvet eller gassen.
- Tving aldri batteripakken inn i laderen. Ikke modifier batteripakken på noen måte for å passe inn i en ikke-kompatibel lader, da batteripakken kan sprekke og forårsake alvorlig personskade.
- Lad batteripakkene kun i DEWALT® ladere.

- IKKE sprut på eller senke det ned i vann eller andre væsker.
- Ikke lagre eller bruk verktøyet eller batteripakken på steder der temperaturen kan nå eller overstige 40 °C (104 °F) (som utenfor skur eller metallbygg på sommeren).
- Når batteripakken ikke er i bruk, hold den borte fra andre metallobjekter som binders, mynter, nøkler, spikere, skruer eller andre små metallobjekter som kan skape en forbindelse fra en batteripol til en annen.
- Ikke kast batterier i vann.



ADVARSEL: Forsøk aldri å åpne batteripakken av noen årsak. Ikke sett i laderen dersom batteripakkens ytre er sprukket eller skadet. Ikke knus, slipp i gulvet eller skade batteripakken. Ikke bruk en batteripakke eller lader som har fått et slag, er mistet i gulvet, påkjørt eller skadet på annen måte (f.eks. gjennomboet av en spiker, slått med hammer, tråkket på). Det kan resultere i elektrisk støt. Skadede batteripakker skal leveres til servicesenteret for gjenvinning.



ADVARSEL: Brannfare. Ikke lagre eller bær batteripakken slik at metallobjekter kan komme i kontakt med eksponerte batteriterminaler. Ved transport av individuelle batteripakken, må det sørges for at batteriterminalene er beskyttet og godt isolerte fra materialer som kan komme i kontakt med dem og føre til en kortslutning.



FORSIKTIG: Legg verktøyet på siden på et stabilt underlag hvor det ikke utgjør noen fare for snubling eller velting. Noen verktøy med store batteripakker står oppreist på batteripakken, men kan lett slås over ende.

1.10 SPESIFIKKE SIKKERHETSINSTRUKSJONER FOR LITIUM ION (LI-ION)

1. **Ikke brenn batteripakken selv om den er alvorlig skadet eller fullstendig utslitt.** Batteripakken kan eksplodere i en brann. Giftige gasser og materialer oppstår når man brenner litium ion-batteripakker.
2. **Hvis batteriets innhold kommer i kontakt med huden, vask området med mild såpe og vann.** Hvis du får batterivæske på øyet, skyl det åpne øyet i 15 minutter eller til irritasjonen gir seg. I tilfelle det trengs medisinsk tilsyn, er batteriets elektrolytt sammensatt av en blanding av organiske karbonater og litium-salter.
3. **Innholdet i åpne battericeller kan forårsake irritasjon av luftveiene.** Skaff frisk luft. Søk medisinsk ettersyn hvis symptomene vedvarer.



ADVARSEL: Fare for brannskader. Batterivæsken kan antennes hvis den utsettes for gnister eller flammer.

1.11 RESTRISIKOER

Til tross for at man følger relevante sikkerhetsbestemmelser og bruker sikkerhetsutstyr, er det bestemte farer som ikke kan unngås. Disse er:

- Hørselskader
- Fare for personskade pga. flygende partikler
- Fare for brannskader fordi tilbehør blir varmt under bruk.
- Fare for personskade ved langvarig bruk.

















1.12 MERKER OG IKONER

Merking på verktøyet

POSISJON FOR DATOKODE: Datokoden, som også inkluderer produksjonsår, -måned og -sted, står trykt på den delen av huset som utgjør koblingen mellom verktøyet og batteriet.

Merking på laderen og batteripakken

I tillegg til piktogrammene som er brukt i denne håndboken, viser merkene på laderen og batteriet følgende piktogrammer.

	Les instruksjonshåndboken før bruk.		Ikke utsett for vann.
	Les instruksjonshåndboken før bruk.		Få byttet defekte ledninger omgående.
	Batteriet lader.		Lades kun mellom 4 °C og 40 °C.
	Batteriet ferdig ladet.	 Li40N	Deponer batteripakken på miljøvennlig vis.
	Forsinkelse for varm/kald pakke.		Ikke brenn batteripakken.
	Lader opp Li-Ion batteripakker.		Se Tekniske data for ladetid.
	Kun for innendørs bruk.		Ikke lad skadede batteripakker.
	Lad DEWALT®/POP®Avdel® batteripakker kun med angitte DEWALT®/POP®Avdel® ladere. Lading av andre batteripakker enn de angitte DEWALT®/POP®Avdel® batteriene med en DEWALT®/POP®Avdel® lader kan føre til at de sprekker, eller til andre farlige situasjoner.		Din DEWALT®-lader er dobbeltisolert i samsvar med EN60335; det trengs derfor ikke noen jordledning.

**STANLEY Engineered Fastenings policy
er kontinuerlig produktutvikling og -forbedring
og vi forbeholder oss retten til å endre spesifikasjonene
på produktene våre uten forvarsel.**

2. SPESIFIKASJONER

UNDER INGEN OMSTENDIGHETER SKAL VEDLIKEHOLD ELLER SERVICE UTFØRES UTOVER SKIFTE AV NESEUTSTYR.

2.1 TEKNISKE DATA

2.1.1

		NB08PT-18
Spenning	V	18 nom / 20 maks
Type		3
Batteritype		Li-ion
Vekt (uten batteripakke)	Kg	1,94
L_{pa} (lydtrykk)	dB(A)	73,6
K_{pa} (lydtrykk usikkerhet)	dB(A)	3
L_{wa} (lydeffekt)	dB(A)	84,6
K_{wa} (lydeffekt usikkerhet)	dB(A)	3

Lyd og vibrasjon (triax vector sum) bestemt iht. EN 60745-1:

Vibrasjonsutviklingsverdi ah

Ah = m/s^2 <2,5

Usikkerhet K = m/s^2 1,5

2.2.1

Modell		NB08PT-18 2,0 Ah	NB08PT-18 4,0 Ah
Vekt	Kg [lbs]	2,3 [5,08]	2,6 [5,75]
Lengde	mm [in]	358 [14,1]	358 [14,1]
Høyde	mm [in]	252 [9,9]	272 [10,7]
Slaglengde	mm [in]	8,5 [0,335]	8,5 [0,335]
Trekraft	N [lbf]	18 000 [4047]	18 000 [4047]
Mutterområde	nom.dia mm [in]	M3 tom. M10	

2.1.3.

Batteripakke*		NA	JP/QW/GB/XE/XD/KR/A9	
Batteritype		Li-ion	Li-ion	
Spenning	V_{DC}	20 maks	18 nom	
Kapasitet	Ah	2,0/4,0	2,0/4,0	
Vekt	Kg	0,35/0,61	0,35/0,61	
Ladevarighet**	min	30/60	30/60	
Lader**		NA	JP	QW/GB/XE/XD/KR
Batteritype		Li-ion	Li-ion	Li-ion
Batteritype Nettspenning	V_{AC}	120	100	230
Inngangsfrekvens	Hz	60	50/60	50
Vekt	Kg	0,50	0,50	0,50

Sikringer		
Europa	230 V verktøy	10 ampere. Nettspenning
Storbritannia og Irland	230 V verktøy	3 ampere, i plugger

*PB-serien av verktøy er kompatible med DEWALT® 18V nom/20V maks Li-Ion batterier av glidetype

**Ladevarighet er basert på DCB115 DEWALT® ladeenheter

2.4.1

Anslåtte muttere pr. lading			
	Nom. Mudderdia. mm [in]	Batteri 2,0Ah	Batteri 4,0Ah
NB08PT-18	M3	1 300	2 600
	M4	1 300	2 600
	M5	1 200	2 400
	M6	900	1 800
	M8	600	1 200
	M10	500	1 000

Merk: Disse verdiene er bare retningsgivende og estimatene er basert på et fullt oppladet batteri. Resultatene kan variere avhengig av muttermateriale, verktøyinnstilling, tilstand av verktøy/batteri og arbeidsforholdene

2.2 INNSETTINGSINSTRUKSJONER

Muttertype	MONTERINGSKAPASITET					
	NB08PT-18					
	M3	M4	M5	M6	M8	M10
Eurosert®	•	•	•	•	•	•
Thin Sheet Nutsert®	•	•	•	•	•	•
DK/DL	•	•	•	•	•	•
Euro Hexsert®/ Hexsert®	•	•	•	•	•	•
High Strength Hexsert®				•	•	
Squaresert®			•	•	•	
Standard mutter (stål)	•	•	•	•	•	•
Standard mutter (aluminium)	•	•	•	•	•	•
Standard mutter (rustfritt stål)	•	•	•	•	•	
Lukket ende mutter	•	•	•	•	•	
Sekskant-mutter	•	•	•	•	•	•
Alle sekskant-mutter				•		
Tetra mutter		•	•	•	•	
Knastet mutter		•	•	•	•	
Soft-set mutter		•	•	•		
Spormutter				•		
Rørmutter				•		
HB-bolt				•		
HB-bolt for rundt rør				•		

Merk:

Kraftkontroll kan bare brukes for følgende størrelser

Aluminium M6 eller større (unntatt for spormutter)

Stål M5 eller større

Rustfritt stål M5 eller større

2.3 INNHOLD I PAKKEN

Denne pakken inneholder:

NB08PT-18-#####**	Antall
Installasjonsverktøy med M6 dor og nesestykke	1 stk
Batteripakke	*
Lader	*
M4, M5 og M8 dor og nesestykke	1 sett
Instruksjonshåndbok	1 stk

*Antall og type Li-Ion-batteripakke avhenger av modellnummer og salgsregion. Kontakt din lokale videreforhandler for detaljer og alternativer.

**Hvis kjøpt modellnummer er bare verktøy, vil det trådløse installasjonsverktøyet leveres med et standard sett på M6.

2.4 LISTE OVER HOVEDKOMPONENTER (for fullstendig verktøysdiagram og stykkliste, se servicehåndbok)

NB08PT-18 tegning finnes inne i **frontomslaget**

A	Dor	M	Ladelampe
B	Nesestykke	N	Lader
C	Låsemutter	O	Batteriladerkontakt
D	Nesehus	P	Dor-lås
E	Nesehus-mutter	Q	Spinn trekkhode hylse
F	Kroktilbehørsfeste	R	Spinn trekkhode
G	Motorhus	S	FR-spak
H	Ventilasjonsåpning	T	Masthus
I	Håndtak	Y	Mutter
J	Bryter		
K	Batteripakke		
L	Håndbok		

2.5 VALGFRITT EKSTRAUTSTYR



ADVARSEL: Siden tilbehør som ikke leveres av STANLEY Engineered Fastening ikke er testet med dette produktet, kan bruk med slikt tilbehør være farlig. Reduser risikoen for personskaade ved å kun bruke tilbehør som anbefales av STANLEY Engineered Fastening sammen med dette produktet. Ta kontakt med en forhandler for informasjon om ekstrautstyr.



ADVARSEL: For å redusere risikoen for alvorlige personskaade, koble fra batteripakken før du gjør justeringer eller setter på / tar av tilbehør eller ekstrautstyr.

For en fullstendig liste over neseutstyr og annet tilgjengelig tilbehør for PB-serien, gå til <http://www.stanley-engineeredfastening.com/resource-center/document-library>

3. BRUK OG OPPSETT AV VERKTØYET

NB08PT-18 er utviklet for installasjon av STANLEY Engineered Fastening blindfester.

SKAL IKKE brukes under våte forhold eller ved nærvær av brennbare væsker eller gasser.



LES ALLE SIKKERHETSADVARSLER OG INSTRUKSJONER FØR VERKTØYET TAS I BRUK.

Elektrisk sikkerhet

Den elektriske motoren er blitt konstruert for kun én spenning. Alltid kontroller at spenningen til batteripakken samsvarer med spenningen på merkeskiltet. Sørg også for at spenningen på laderen samsvarer med spenningen på strømmettet.



Din *DEWALT*®-lader er dobbeltisolert i samsvar med EN60335; det trengs derfor ikke noen jordledning.

Bruk av skjøteledning

Skjøteledning bør ikke brukes hvis det ikke er absolutt nødvendig. Bruk en godkjent skjøteledning som egner seg for kraftforsyningen til din lader (se Tekniske data). Minimum størrelse på lederen er 1 mm²; maksimum lengde er 30 m.

Alltid vikle ut kablen fullstendig når du bruker en kabeltrommel.

Før bruk

- Velg relevant størrelse av neseutstyr og sett det på
- Sikre at batteriet er fulladet
- Sett batteripakken inn i verktøyet

4. INSTRUKSJONSHÅNDBOK



Bruk alltid godkjent hørsels- og synsvern til alle tider ved bruk av installasjonsutstyret.



ADVARSEL: Før justering skal batteripakken alltid tas av.

4.1 NESEUTSTYR

NB08PT-18 tegning finnes inne i **frontomslaget**

Montere dor og nesestykke (fig. 4,5,6)

- Velg korrekt dor (A) og nesestykke (B) for blindmutteren (Y) som skal installeres. Se tilbehørshåndboken for passende neseutstyr.
- Løsne nesehusmutteren (E) og fjern nesehuset (D).
- Trykk på dor-låsen (P), løsne og ta av doren (A).
- Skru korrekt dor (A) inn i trekkhodet (R) mens du trykker på dor-låsen (P). Lås doren (A)
- Løsne låsemutteren (C), skru av og ta av nesestykket (B) og låsemutter (C)
- Skru låsemutteren (C) på korrekt nesestykke (B) og skru nesestykket (B) lett inn i nesehuset (D).
- Juser posisjonen av nesestykket (B) i henhold til blindmutteren (Y) som skal installeres. Lengden av doren som stikker ut fra toppen av blindmutteren (Y) skal være 0-0,5 mm.
- Trekk til låsemutteren (C) god ved hjelp av en nøkkel.

4.2 LADERE

Verktøyet ditt bruker en **DEWALT®** lader. Sørg for å lese alle sikkerhetsinstruksjoner før du bruker laderen din. Laderen trenger ingen justeringer, og er designet til å være så enkle som mulig å bruke.

Ladeprosedyre (figur 2)

- Plugg inn laderen i en passende stikkontakt før du setter inn batteripakken. (Se laderens spesifikasjoner i del 2)
- Sett batteripakken (K) i laderen, pass på at pakken sitter godt i laderen. Det røde (lade) lyset blinker kontinuerlig som indikasjon på at ladeprossessen er startet.
- Når ladingen er ferdig, indikeres dette ved at det røde lyse+t står på kontinuerlig. Pakken er fullt ladet, og kan brukes nå eller bli igjen i laderen.

MERK: For å sikre maksimum ytelse og levetid på Li-ion batteripakkene, lad opp batteripakken fullstendig før første gangs bruk.

Ladeprosess

Se tabellen under for ladestatus på batteripakken.

Ladeindikatorer:

	lader		
	helt oppladet		
	forsinkelse for varm/kald pakke*		

Det røde lyset vil fortsette å blinke, men et gult indikatorlys vil lyse under denne forsinkelsen. Når batteripakken har nådd en optimal temperatur vil det gule lyset gå av og laderen vil automatisk starte ladeprosedyren. Denne laderen vil ikke lade en batteripakke med feil. Laderen vil indikere et dårlig batteri ved å ikke tenne noe lys.

MERK: Dette kan også tyde på et problem med laderen.

Dersom laderen indikerer et problem, ta med lader og batteripakke til et servicesenter for testing.

Forsinkelse for varm/kald pakke

Når laderen registrerer at batteriet er for varmt eller for kaldt, starter den automatisk en forsinkelse ved varm/kald pakke, og utsetter ladingen til batteriet har nådd en passende temperatur. Laderen kobler deretter automatisk til lademodus. Denne funksjonen sikrer maksimal levetid for batteriet. En kald batteripakke vil lade med omtrent halve hastighetene av en varm batteripakke. Batteripakken vil lade langsommere gjennom hele ladesyklusen, og vil ikke gå tilbake til maksimal ladehastighet selv om batteriet blir varmt.

Lithium-ion batteripakker

STANLEY Engineered Fastening PB-serie med Li-Ion-verktøy er designet med et elektronisk beskyttelsessystem som vil beskytte batteriet mot overlading, overoppvarming eller dyp utlading.

Verktøyet vil automatisk slå seg av når det elektroniske beskyttelsessystemet aktiveres. Dersom dette skjer, sett li-ione batteriet på laderen til det er fullt oppladet.

4.3 BATTERIPAKKER

Verktøyet ditt er utviklet for å fungere spesifikt med DEWALT® 18V/20V maks Li-Ion batteripakker.

Hvordan sette inn og ta ut batteripakken fra verktøyet (fig. 3)

MERK: For best resultat, pass på at batteripakken er helt oppladet før bruk. Verktøyet vil slå seg av uten forvarsel når batteriet er fullt utladet.

FOR Å INSTALLERE BATTERIPAKKEN I VERKTØYETS HÅNDTAK

- Rett inn batteripakken (K) mot skinnene i håndtaket (fig. 3).
- Skyv den inn i håndtaket til batteripakken er godt festet i verktøyet, pass på at den ikke løsner.

FOR Å TA UT BATTERIPAKKEN FRA VERKTØYETS HÅNDTAK

- Trykk batteriets festeknapp og trekk batteriet bestemt ut av håndtaket.
- Sett batteripakken i laderen som beskrevet i laderavsnittet i denne håndboken.

Anbefalinger for lagring

- Den ideelle lagringsplassen er kjølig og tørr og ikke utsatt for direkte solskinn samt for sterk varme eller kulde. For optimal batteriyetelse og levetid bør batteripakker lagres i romtemperatur når de ikke er i bruk.
- For lang tids lagring, anbefales det for optimalt resultat å lagre en fullt ladet batteripakke på et kjølig og tørt sted uttatt av laderen.

MERK: Batteripakker bør ikke lagres fullt utladet. Batteripakken må lades opp igjen før bruk.

5. BRUKSPROSEDYRE



ADVARSEL: Ta alltid hensyn til sikkerhetsinstruksjonene og gjeldende forskrifter.



ADVARSEL: For å redusere risikoen for alvorlige personskader, koble fra batteripakken før du gjør justeringer eller setter på / tar av tilbehør eller ekstrastyr.



ADVARSEL: For å redusere faren for alvorlig personskade, skal man ALLTID ha hendene i korrekt posisjon, som vist.



ADVARSEL: For å redusere faren for personskade skal man ALLTID holde godt fast for å være forberedt på en plutselig reaksjon

5.1 KORREKT HÅNDPLASSERING

Korrekt håndplassering krever en hånd på hovedhåndtaket (I), fig. 1.

5.2 BRUK AV VERKTØYET

Installere en blindmutter (fig. 7,8,9)

Les bruksanvisningen for berørings skjermen for informasjon om bruken.

Se vår nettside <http://www.stanleyengineeredfastening.com/resource-center/document-library>

For å installere en blindmutter

- Skift FR-spaken (S) til "Slagside" fra venstre til høyre side av verktøyet. (Kun første bruk)
- Trekk bryteren (J) en gang for å slå på strømmen på skjermen og gå til Hjem.
- Juster slanglengde eller kraft for mutteren på skjermen i henhold til materialet. (Kun første bruk)
- Skyv doren (A) med mutter (Y) for å montere mutteren på nesestykket (B)
*Ikke sett mutteren på materialet før den er montert på nesestykket (B)
- Posisjoner verktøyet og sett verktøyet i hullet i materialet (fig.8)
- Trekk og slipp bryteren (J) (fig. 9).
- Når mutteren (Y) er ferdig montert går verktøyet automatisk tilbake til utgangspunktet.

Fjerne et mutterskaft (tvunget avspinning)

- Trykk på symbolet for tvunget avspinning på berørings skjermen, så går den tilbake.
ELLER
- Skift FR-spaken (S) til "Spinn av side" fra høyre til venstre side av verktøyet.
- Fortsette å trekke i bryteren til mutteren er løsnet og slipp deretter bryteren.
- Skift FR-spaken (S) til "Slagside" fra høyre til venstre side av verktøyet.

Nullstillingsfunksjon (figur 3.9)

Dersom verktøyet ikke går tilbake til startposisjon etter at du slipper bryteren, eller stopper under innsettingen, ta ut batteriet, sett det inn igjen, gjenta forrige trinn og trekk i bryteren (J) for å slå på igjen.

Hvis problemet fortsetter, ta kontakt med din lokale servicerepresentant.

6. SERVICE PÅ VERKTØYET

6.1 VEDLIKEHOLDSINTERVALL

Punkt	Intervall
Generell inspeksjon av verktøy	Daglig
Rengjør og smør doren	Hver dag
Smøre spinn-trekkhodet og spinn-trekkhode hylsen	1000 muttere
Rengjør og smør kuleskruen og trykklagere	50 000 muttere*
*Det anbefales å kontakte et autorisert servicesenter	

6.2 RENGJØRING



Bruk ALLTID godkjent synsvern til alle tider ved rengjøring av utstyr

Verktøyets ytre

Hold ventilasjonsåpningene (H) for den børsteløse motoren frie for støv og skitt. Om nødvendig, bruk en myk, fuktig klut for å fjerne støv og smuss fra ventilasjonsåpningene. Blå smuss og støv ut av verktøyhuset med tørr luft så ofte som du ser at smuss legger seg i og rundt ventilasjonsåpningene (H).



ADVARSEL: Bruk godkjent øyebeskyttelse og godkjent støvmaske når du utfører denne prosedyren.



ADVARSEL: Aldri bruk oppløsningsmidler eller andre sterke kjemikalier for rengjøring av ikke-metalliske deler av verktøyet. Disse kjemikaliene kan svekke materialene brukt i disse delene. Bruk en klut fuktet kun med vann og mild såpe. Pass på at det aldri kommer væske inn i verktøyet. Legg aldri noen av verktøydelen i vann.

Rengjøring av doren (fig. 4 og 5)

- Ta batteripakken (K) av verktøyet. (fig.3).
- Løsne nesehus-mutteren (E). Ta av nesehuset (D).
- Rengjør doren (A) by med en stålbørste for å fjerne metallstøv og rusk.
- Smør ved å spraye på smurning på gjengene og ugjenget del av doren (A).
- Skru nesehusmutteren (E) på masthuset (T).

Smøre spinn-trekkhodet og spinn-trekkhode hylsen (fig. 5)

- Ta batteripakken (K) av verktøyet. (fig.3).
- Løsne nesehus-mutteren (E). Ta av nesehuset (D).
- Smør ved å spraye på smurning mellom spinn-trekkhodet (R) og spinn-trekkhode hylsen (Q) for hver 1000. mutter.
- Skru nesehusmutteren (E) på masthuset (T).

Rengjøringsinstruksjoner



ADVARSEL: Fare for elektrisk støt. Kople laderen fra strømtilførselen (AC) før du begynner med rengjøring.

Smuss og fett kan fjernes fra eksteriøret av laderen ved bruk av en klut eller myk ikke-metallisk børste.

IKKE bruk vann eller andre rengjøringsmidler.

6.3 RESERVEDELER - VERKTØY

For reservedeler henviser vi deg til de spesifikke servicehåndbøkene som du kan finne på vår nettside på <http://www.stanleyengineeredfastening.com/resource-center/document-library>

6.4 OPPLADBAR BATTERIPAKKE

Denne langtids batteripakken må lades på nytt når den ikke lenger produserer nok strøm til jobber som enkelt kunne utføres tidligere. Ta hensyn til miljøet når batteripakken må kasseres:

- Lad batteripakken helt ut, og ta den ut av verktøyet.
- Li-Ion celler kan gjenbrukes. Lever dem til forhandleren eller en lokal gjenbruksstasjon. De innleverte batteripakkene vil gjenbrukes eller avfallsbehandles korrekt.

6.5 MILJØVERN

Separat innsamling. Dette produktet skal ikke kastes sammen med vanlig husholdningsavfall.



Hvis du en dag finner ut at STANLEY Engineered Fastening produktet må skiftes eller du ikke lenger har bruk for det, skal du ikke kaste det sammen med det vanlige husholdningsavfallet. Sørg for at produktet innsamles separat. Separat innsamling av brukte produkter og pakkematerialer gjør det mulig å gjenvinne materialer og bruke dem på nytt. Gjenbruk av gjenvunne materialer reduserer forurensning og etterspørselen etter råvarer.



Lokale forskrifter kan inneholde bestemmelser om separat innsamling av elektriske produkter fra hjemmet, ved søppelfyllinger eller hos forhandleren når du kjøper et nytt produkt.

Finn nærmeste autoriserte servicesenter ved å ta kontakt med nærmeste STANLEY Engineered Fastening kontor på adressen som er oppført i denne brukerhåndboken. Du finner også en liste over autoriserte servicesentre for STANLEY Engineered Fastening og utførlig informasjon om service og kontaktpersoner på Internett på: www.StanleyEngineeredFastening.com

7. SAMSVARERKLÆRING

7.1 EU-SAMSVARERKLÆRING

Vi, **STANLEY Engineered Fastening, Nippon POP Rivets and Fasteners Ltd., Hosoda, Noyori-cho, Toyohashi, Aichi, 441-8540 JAPAN**, erklærer under vårt eget ansvar at produktet:

Beskrivelse:

Elektrisk verktøy

Modell:

STANLEY® Assembly Technologies / NB08PT-18

som denne erklæringen angår, er i samsvar med følgende lovgivning:

2006/42/EC	Maskindirektivet
2014/30/EU	Direktiv om elektromagnetisk kompatibilitet (EMC)
2014/53/EU	Radioutstyrsdirektivet
2011/65/EU	RoHS Restriction of Hazardous Substances

Anvendte harmoniske standarder:

IEC 60745-1: 2006 MED EN AVVIK	EN ISO 301 489-17 : 2017
IEC 60745-2-16: 2008 MED EN AVVIK	EN ISO 300 328 : 2016
EN ISO 55014-1 : 2017	EN ISO 62209-2 : 2010
EN ISO 55014-2 : 2015	EN ISO 62479 : 2010
EN ISO 62233 : 2008	EN ISO 50566 : 2017
EN ISO 301 489-1 : 2019	EN ISO 12100 : 2010

Den tekniske dokumentasjonen er utformet i samsvar med vedlegg 1, avsnitt 1.7.4.1, i henhold til følgende direktiv: **2006/42/EU Maskindirektivet** (Engelske forskrifter 2008 No 1597 - The Supply of Machinery (Safety) Regulations).

Undertegnede erklærer dette på vegne av STANLEY Engineered Fastening

Daisuke Mori

Daisuke Mori

Director of Engineering, Japan

Nippon POP Rivets and Fasteners Ltd., Hosoda, Noyori-cho, Toyohashi, Aichi, 441-8540 JAPAN

Utgivelsessted:

Aichi, Japan

Utgivelsesdato:

01-06-2021

Undertegnede er ansvarlig for sammenstilling av den tekniske dokumentasjonen for produkter som selges i EU/EØS og avgir denne erklæringen på vegne av Stanley Engineered Fastening

Matthias Appel

Team Leader Technical Documentation

Stanley Engineered Fastening, Tucker GmbH, Max-Eyth-Str.1, 35394 Gießen, TYSKLAND



**Dette utstyret er i samsvar med
Maskindirektivet 2006/42/EU**

STANLEY
Engineered Fastening

7.2 UK-SAMSVARERKLÆRING

Vi, **STANLEY Engineered Fastening, Nippon POP Rivets and Fasteners Ltd., Hosoda, Noyori-cho, Toyohashi, Aichi, 441--8540 JAPAN**, erklærer under vårt eget ansvar at produktet:

Beskrivelse:	Elektrisk verktøy
Modell:	STANLEY® Assembly Technologies / NB08PT-18

som denne erklæringen angår, er i samsvar med følgende UK-forskrifter:

I samsvar med Maskindirektivet (sikkerhet) 2008, S.I. 2008/1597 (med tillegg)
Direktiv om elektromagnetisk kompatibilitet 2016, S.I. 20161091 (med tillegg)
Radioutstyrsdirektivet 2017, S.I. 2017/1206 (med tillegg)
Direktiv om bruk av visse farlige stoffer i elektrisk og elektronisk utstyr Direktiv 2012, S.I. 2012/3032 (med tillegg).

Og angitte standarder:

IEC 60745-1: 2006 MED EN AVVIK	EN ISO 301 489-17 : 2017
IEC 60745-2-16: 2008 MED EN AVVIK	EN ISO 300 328 : 2016
EN ISO 55014-1 : 2017	EN ISO 62209-2 : 2010
EN ISO 55014-2 : 2015	EN ISO 62479 : 2010
EN ISO 62233 : 2008	EN ISO 50566 : 2017
EN ISO 301 489-1 : 2019	EN ISO 12100 : 2010

Den tekniske dokumentasjonen er utformet i samsvar med Maskindirektivet (sikkerhet) 2008, S.I. 2008/1597 (med tillegg).

Undertegnede erklærer dette på vegne av STANLEY Engineered Fastening

Daisuke Mori

Daisuke Mori

Director of Engineering, Japan

Nippon POP Rivets and Fasteners Ltd., Hosoda, Noyori-cho, Toyohashi, Aichi, 441-8540 JAPAN

Utgivelsessted:	Aichi, Japan
Utgivelsesdato:	01-06-2021

Undertegnede er ansvarlig for sammenstilling av den tekniske dokumentasjonen for produkter som selges i Storbritannia (UK) og avgir denne erklæringen på vegne av Stanley Engineered Fastening.

A. K. Seewraj

Director of Engineering, UK

Avdel UK Limited; Stanley House, Works Road, Letchworth Garden City, Hertfordshire, SG6 1JY STORBRITANNIA



**Dette utstyret er i samsvar med
Maskindirektivet (sikkerhet) 2008,
S.I. 2008/1597 (med tillegg)**

8. RADIOERKLÆRING

Dette utstyret samsvarer med CE-krav for radiostråling i ukontrollerte omgivelser. Sluttbrukere må følge de spesielle bruksanvisningene for å oppfylle samsvar med kravene for RF-eksponering.

8.1 SPESIFIKASJONER FOR RADIO

Dette verktøyet har en RF-modul (ESP32-WROOM-32 fra Espressif, FCC code: 2AC7Z-ESPWROOM32, IC code: 21098-ESPWROOM32) og fungerer under betingelsene under.

Wi-Fi : 2412 MHz ~ 2472 MHz, 13 dBm, DSSS og OFDM

Bluetooth : 2402 MHz ~ 2480 MHz, 4 dBm

En påtrykket antenne med 2 dBi forsterkning som er integrert i RF-modulen (ESP32-WROOM-32).

Oscillator: RF: 40 MHz, skjermmodul: *25 MHz (for MC), 32,768 kHz (for RTC)

*25 MHz multipliseres opp til maksimalt 180 MHz i CPU-en.

8.2 FCC-ERKLÆRING

Dette utstyret samsvarer med del 15 i FCC-reglene.

Bruken er avhengig av disse to betingelsene:

- (1) Denne enheten skal ikke forårsake farlig forstyrrelse og
 - (2) denne enheten skal tåle all interferens mottatt, inkludert interferens som kan føre til uønsket funksjon.
- Eventuelle endringer og modifikasjoner som ikke er eksplisitt godkjent av samsvars-godkjennende instans vil gjøre din brukstillatelse for utstyret ugyldig.

Dette utstyret er testet og samsvarer med grensene for klasse B digital enhet, i henhold til del 15 av FCC reglene. Disse grensene er laget for å gi rimelig beskyttelse mot skadelig forstyrrelse under installasjon i boliger. Dette utstyret genererer, bruker og kan utstråle radiofrekvensenergi, og hvis det ikke installeres og brukes i samsvar med instruksjonene kan det forårsake skadelig forstyrrelse på radiokommunikasjon. Men det er ingen garanti for at forstyrrelse ikke vil oppstå i en spesiell situasjon. Dette utstyret forårsaker skadelig forstyrrelse på radio og TV-signaler. Dette ses ved å skru utstyret av og på og brukeren oppfordres til å prøve å korrigere forstyrrelsen med et eller flere av de følgende tiltak:

- Snu eller flytt mottakerantennen.
- Øk separasjonen mellom utstyret og mottakeren.
- . Koble utstyret til stikkontakt på en krets som er ulikt fra den som adapteren er koblet til.
- Spør forhandleren eller en erfaren radio/TV tekniker om hjelp.

Dette utstyret samsvarer med FCC-grensene for RF-strålingseksponering i ukontrollerte omgivelser. For å opprettholde samsvar med FCC-kravene for RF-eksponering, unngå direkte kontakt med den senderantennen under sending.

8.3 IC(ISED)-ERKLÆRING

Dette utstyret samsvarer med Industry Canada's lisens-unntatt RSSs. Bruken er avhengig av disse to betingelsene:

- (1) Denne enheten skal ikke forårsake interferens og
- (2) denne enheten skal tåle all interferens mottatt, inkludert interferens som kan føre til uønsket funksjon.

Denne EUT samsvarer med SAR for generell befolkning og ukontrollert eksponering i IC RSS-102 og er testet i samsvar med målemetoder og prosedurer som spesifisert i IEEE 1528 og IEC 62209.

Dette utstyret skal installeres og brukes så langt fra brukerens kropp som mulig, eller sett apparatet til lavere utgangseffekt dersom en slik funksjon er tilgjengelig.

9. BESKYTT INVESTERINGEN DIN!

9.1 STANLEY ENGINEERED FASTENING TOOL GARANTI

STANLEY Engineered Fastening garanterer at alle elektriske verktøy er omhyggelig produsert og at de er frie for feil ved materialer og produksjon ved normal bruk og vedlikehold i en periode på ett (1) år. Vi vil utvide garantien på ditt verktøy (unntatt batteri og lader) fra ett (1) år til to år (2) når du registrerer verktøyet ditt online. (se avsnitt 9.2 nederst på denne siden.) Denne garantien for naglevertkøy gjelder kun for den opprinnelige kjøperen av verktøyet.

Unntak:

Normal bruksslitasje.

Periodisk vedlikehold, reparasjon og skifte av reservedeler på grunn av normal slitasje, dekkes ikke av garantien.

Feilbruk og misbruk.

Defekter eller skader som skyldes feilaktig bruk, feilaktig lagring, misbruk, uhell eller forsømmelse så som fysiske skader, dekkes ikke av garantien.

Uautorisert vedlikehold og endringer.

Defekter eller skader som følger av service, testjusteringer, installasjon, vedlikehold, endring eller modifikasjon på noe som helst åte utført av andre enn STANLEY Engineered Fastening, eller et autorisert service-senter, er unntatt fra dekningen.

Alle andre garantier, enten uttalte eller implisitte, inkludert garanti for salgbarhet eller egnethet for et spesielt formål, er herved ekskludert.

Dersom dette verktøyet svikter i garantiperioden, send det straks til ditt nærmeste autoriserte servicesenter. For en liste av STANLEY® Engineered Fastening autoriserte servicesentere i USA eller Canada, kontakt oss på gratis telefon (877)364 2781.

Utenfor USA og Canada, se vår nettside **www.StanleyEngineeredFastening.com** for å finne din nærmeste STANLEY Engineered Fastening-representant.

STANLEY Engineered Fastening vil så skifte ut, uten noen kostnad, en del eller deler som vi finner å være defekt på grunn av feil ved materiale eller produksjon, og returnerer verktøyet uten kostnad. Dette er vår eneste forpliktelse under denne garantien. Under ingen omstendigheter er STANLEY Engineered Fastening ansvarlig for følgeskader eller spesielle skader som følger av kjøp eller bruk av dette verktøyet.

9.2 REGISTRER DITT POPNAGLEVERKTØY ONLINE

For å registrere garantien online, gå til <http://www.stanleyengineeredfastening.com/popavdel-powertools/warranty-card>. Takk for at du valgte et STANLEY Engineered Fastening's Stanley®-verktøy.

©2021 Stanley Black & Decker

Wszelkie prawa zastrzeżone.

Przedstawionych tutaj informacji nie wolno reprodukować ani upubliczniać w żaden sposób i żadnymi środkami (elektronicznymi lub mechanicznymi) bez uprzedniej wyraźnej pisemnej zgody STANLEY Engineered Fastening. Przedstawione informacje są oparte o dane znane w momencie wprowadzenia produktu. STANLEY Engineered Fastening stosuje politykę ciągłego doskonalenia produktów, dlatego produkty mogą podlegać zmianie. Informacje przedstawione w niniejszym dokumencie dotyczą produktu dostarczonego przez STANLEY Engineered Fastening. Z tej przyczyny firma STANLEY Engineered Fastening nie ponosi odpowiedzialności za żadne szkody wynikające z modyfikacji oryginalnych danych technicznych produktu.

Določono wszelkich starań, aby informacje zawarte w niniejszym dokumencie były odpowiednie. Mimo tego, STANLEY Engineered Fastening nie ponosi odpowiedzialności za żadne błędy dotyczące treści ani ich konsekwencje. STANLEY Engineered Fastening nie ponosi odpowiedzialności za szkody spowodowane działaniem osób trzecich. Nazwy robocze, nazwy handlowe, zarejestrowane znaki towarowe itp. stosowane przez STANLEY Engineered Fastening stanowią własność odpowiednich właścicieli zgodnie z prawodawstwem dotyczącym ochrony znaków towarowych.

SPIS TREŚCI

Uwaga: Rysunki dotyczące NB08PT-18 znajdują się na rozkładanej wkładce przedniej strony okładki

1. DEFINICJE DOTYCZĄCE BEZPIECZEŃSTWA	204
1.1 OGÓLNE ZASADY BEZPIECZEŃSTWA.....	204
1.2 BEZPIECZEŃSTWO MIEJSCA PRACY.....	204
1.3 BEZPIECZEŃSTWO ELEKTRYCZNE.....	204
1.4 BEZPIECZEŃSTWO OSOBISTE.....	205
1.5 EKSPLOATACJA I PIELĘGNACJA ELEKTRONARZĘDZIA.....	205
1.6 EKSPLOATACJA I PIELĘGNACJA ELEKTRONARZĘDZIA AKUMULATOROWEGO.....	206
1.7 SERWIS.....	207
1.8 WAŻNE INSTRUKCJE DOTYCZĄCE BEZPIECZEŃSTWA WSZELKICH ŁADOWAREK AKUMULATORÓW.....	207
1.9 WAŻNE INSTRUKCJE DOTYCZĄCE BEZPIECZEŃSTWA WSZELKICH AKUMULATORÓW.....	208
1.10 SZCZEGÓLNE INSTRUKCJE DOTYCZĄCE AKUMULATORÓW LITOWO-JONOWYCH (LI-ION).....	208
1.11 POZOSTAŁE ZAGROŻENIA.....	209
1.12 ETYKIETY I IKONY.....	209
2. DANE TECHNICZNE	210
2.1 DANE TECHNICZNE.....	210
2.2 DANE TECHNICZNE DOTYCZĄCE INSTALACJI ELEMENTÓW ZŁĄCZNYCH.....	212
2.3 ZAWARTOŚĆ OPAKOWANIA.....	212
2.4 LISTA GŁÓWNYCH KOMPONENTÓW.....	213
2.5 AKCESORIA OPCJONALNE.....	213
3. EKSPLOATACJA I PRZYGOTOWANIE NARZĘDZIA	214
4. INSTRUKCJA OBSŁUGI	215
4.1 ZESPÓŁ GŁOWICY PRZEDNIEJ.....	215
4.2 ŁADOWARKI.....	215
4.3 AKUMULATORY.....	216
5. PROCEDURA OBSŁUGI	217
5.1 POPRAWNE POŁOŻENIE RĄK.....	217
5.2 OBSŁUGA NARZĘDZIA.....	217
6. SERWISOWANIE NARZĘDZIA	218
6.1 CZĘSTOTLIWOŚĆ KONSERWACJI.....	218
6.2 CZYSZCZENIE.....	218
6.3 CZĘŚCI ZAMIENNE - NARZĘDZIA.....	219
6.4 AKUMULATOR.....	219
6.5 OCHRONA ŚRODOWISKA.....	219
7. DEKLARACJA ZGODNOŚCI	220
7.1 DEKLARACJA ZGODNOŚCI UE.....	220
7.2 DEKLARACJA ZGODNOŚCI DLA WLK. BRYT.....	221
8. OŚWIADCZENIE DOTYCZĄCE URZĄDZENIA RADIOWEGO	222
8.1 DANE TECHNICZNE URZĄDZENIA RADIOWEGO.....	222
8.2 DEKLARACJA FCC.....	222
8.3 DEKLARACJA IC(ISED).....	222
9. CHROŃ SWOJĄ INWESTYCJĘ!	223
9.1 GWARANCJA NA NARZĘDZIE STANLEY ENGINEERED.....	223
9.2 ZAREJSTRUJ SWOJĄ NITOWNICĘ W INTERNECIE.....	223



Niniejszą instrukcję muszą przeczytać wszystkie osoby instalujące lub obsługujące to narzędzie, poświęcając szczególną uwagę poniższym zasadom bezpieczeństwa.

1. DEFINICJE DOTYCZĄCE BEZPIECZEŃSTWA

Podane poniżej definicje określają stopień zagrożenia oznaczony danym słowem. Proszę przeczytać instrukcję i zwracać uwagę na te symbole.



NIEBEZPIECZEŃSTWO: Oznacza natychmiastowo niebezpieczną sytuację, która, jeśli jej się nie uniknie, **spowoduje śmierć lub poważne obrażenia ciała**.



PRZESTROGA: Oznacza potencjalnie niebezpieczną sytuację, która, jeśli jej się nie uniknie, **może spowodować miernego lub średniego stopnia obrażenia ciała**.



OSTRZEŻENIE: Oznacza potencjalnie niebezpieczną sytuację, która, jeśli jej się nie uniknie, **może spowodować śmierć lub poważne obrażenia ciała**.

UWAGA: Oznacza działania **niezwiązane z obrażeniami ciała**, które, jeśli ich się nie uniknie, **mogą** prowadzić do **uszkodzenia mienia**.



Oznacza ryzyko porażenia prądem



Oznacza ryzyko pożaru

Błędna eksploatacja lub konserwacja tego produktu może powodować poważne obrażenia ciała i uszkodzenie mienia. Należy przeczytać uważnie wszystkie ostrzeżenia i całość instrukcji obsługi przed rozpoczęciem użytkowania narzędzia. Podczas użytkowania elektronarzędzi zawsze powinno się postępować zgodnie z podstawowymi zasadami bezpieczeństwa, aby zmniejszyć ryzyko obrażeń ciała.

1.1 OGÓLNE ZASADY BEZPIECZEŃSTWA



OSTRZEŻENIE! Przeczytać wszystkie ostrzeżenia i całość instrukcji. Postępowanie niezgodne z ostrzeżeniami lub instrukcjami może prowadzić do porażenia prądem, pożaru oraz/lub poważnych obrażeń ciała.

ZACHOWAĆ WSZYSTKIE OSTRZEŻENIA I INSTRUKCJE

Określenie „elektronarzędzie” w treści ostrzeżeń oznacza elektronarzędzie zasilane z sieci (przewodowe) lub elektronarzędzie akumulatorowe (zasilane z akumulatora).

- Nie stosować niezgodnie z przeznaczeniem, które polega na mocowaniu nitów zrywalnych STANLEY Engineered Fastening.
- Stosować jedynie części, elementy złączne i akcesoria zalecane przez producenta.
- Stosować elektronarzędzie jedynie z wyznaczonymi akumulatorami.

1.2 BEZPIECZEŃSTWO MIEJSCA PRACY

- **Miejsce pracy musi być czyste i dobrze oświetlone.** Miejsca, gdzie panuje nieład i niedostatecznie oświetlone mogą być przyczyną wypadku.
- **Nie używać elektronarzędzia w wybuchowym środowisku, tj. w obecności łatwopalnych płynów, gazów lub pyłów.** Elektronarzędzia wytwarzają iskry, które mogą spowodować zapłon pyłów lub oparów.
- **Obserwatorzy, dzieci i osoby postronne muszą znajdować się z dala miejsca pracy elektronarzędziem.** Rozproszenie uwagi może spowodować utratę kontroli.

1.3 BEZPIECZEŃSTWO ELEKTRYCZNE

- **Wtyczka elektronarzędzia musi pasować do gniazdka. Nie wolno modyfikować wtyczki w żaden sposób. Nie wolno używać żadnych adapterów wtyczek z uziemionymi elektronarzędziami.** Niemodyfikowane wtyczki i dopasowane gniazdka zmniejszają ryzyko porażenia prądem.

- **Unikać kontaktu ciała z uziemionymi powierzchniami, takimi jak rury, grzejniki, lodówki itp.** W przypadku uziemienia ciała istnieje podwyższone ryzyko porażenia prądem.
- **Nie narażać elektronarzędzia na działanie deszczu lub wilgoci.** Woda, która przedostanie się do wnętrza narzędzia zwiększa ryzyko wystąpienia porażenia prądem.
- **Nie przeciążać przewodu zasilania. Nie używać przewodu zasilania do przenoszenia, ciągnięcia ani odłączania elektronarzędzia. Przewód należy chronić przed nadmiernym ciepłem, olejem, ostrymi krawędziami lub ruchomymi częściami.** Uszkodzone lub zaplątane przewody zasilania zwiększają ryzyko porażenia prądem.
- **Podczas pracy elektronarzędziem na zewnątrz pomieszczenia należy stosować przedłużacz przeznaczony do użytku na wolnym powietrzu.** Użytkowanie przewodu przeznaczonego do użytku na wolnym powietrzu zmniejsza ryzyko porażenia prądem.
- **Jeśli stosowanie elektronarzędzia w wilgotnym miejscu jest nieuniknione, należy stosować zasilanie z wyłącznikiem różnicowoprądowym.** Stosowanie wyłączników różnicowoprądowych zmniejsza ryzyko porażenia prądem.

1.4 BEZPIECZEŃSTWO OSOBISTE

- **Należy zachować czujność, skupić się na pracy oraz zachować zdrowy rozsądek podczas używania elektronarzędzia. Nie należy używać elektronarzędzia, jeśli jest się zmęczonym, pod wpływem narkotyków, alkoholu lub leków.** Chwila nieostrości podczas użytkowania elektronarzędzia może doprowadzić do poważnych obrażeń ciała.
- **Stosować środki ochrony osobistej. Należy zawsze nosić ochronę oczu.** Wyposażenie ochronne, jak maska przeciwpyłowa, antypoślizgowe obuwie, kask lub ochronniki słuchu stosowane w odpowiednich warunkach ograniczają obrażenia ciała.
- **Zapobiegać przypadkowemu uruchomieniu. Należy dopilnować, aby przełącznik znajdował się w położeniu wyłączonym, przed podłączeniem do narzędzia źródła zasilania i/lub akumulatora, podniesieniem lub przenoszeniem narzędzia.**
- **Przenoszenie elektronarzędzi z palcem na przełączniku lub podłączenie elektronarzędzia z włączonym przełącznikiem do prądu niesie ryzyko wypadku.**
- **Wymontować wszelkie klucze regulacyjne przed włączeniem elektronarzędzia.** Klucz pozostawiony założony na obracającej się części elektronarzędzia może spowodować obrażenia ciała.
- **Nie sięgać za daleko. Przez cały czas stać na obu stopach i utrzymywać równowagę ciała.** Pozwala to na lepsze panowanie nad elektronarzędziem w nieoczekiwanych sytuacjach.
- **Należy ubrać się odpowiednio. Nie zakładać luźnych ubrań ani biżuterii. Włosy, ubranie i rękawice trzymać z dala od ruchomych części.** Luźne ubranie, biżuteria lub włosy mogą zostać wciągnięte przez ruchome części.
- **Jeśli dostępne są urządzenia pozwalające na podłączanie instalacji wciągających i gromadzących pył, dopilnować, aby były podłączone i używane prawidłowo.** Korzystanie z urządzeń gromadzących pył może ograniczać zagrożenia związane z pyłem.

1.5 EKSPLOATACJA I PIELĘGNACJA ELEKTRONARZĘDZIA

- **Nie przeciążać elektronarzędzia. Stosować odpowiednie narzędzie do danego zastosowania.** Odpowiednie elektronarzędzie wykona daną pracę lepiej i bezpieczniej, z prędkością, do pracy z którą zostało zaprojektowane.
- **Nie wolno używać elektronarzędzia, jeśli przełącznik nie powoduje jego włączenia i wyłączenia.** Jakiegokolwiek elektronarzędzie, które nie może być kontrolowane za pomocą przełącznika, jest niebezpieczne i musi zostać naprawione.
- **Odłączyć wtyczkę od źródła zasilania i/lub akumulator od elektronarzędzia przed rozpoczęciem przeprowadzania regulacji, zmiany akcesoriów lub przechowywania elektronarzędzia.** Ta czynność prewencyjna zmniejsza ryzyko przypadkowego uruchomienia elektronarzędzia.
- **Nie używane elektronarzędzia należy przechowywać w miejscu niedostępnym dla dzieci i nie pozwalać osobom niezaznajomionym z elektronarzędziem lub tą instrukcją używać elektronarzędzia.** Elektronarzędzia w rękach osób nieprzeszkolonych są niebezpieczne.
- **Konserwować elektronarzędzia. Należy kontrolować części ruchome pod kątem błędnego ustawienia lub utkania; uszkodzenie części oraz każdy inny nieprawidłowy stan może mieć wpływ**

na funkcjonowanie narzędzia. Jeśli narzędzie jest uszkodzone, przed ponownym użyciem należy przekazać elektronarzędzie do naprawy. Wiele wypadków powoduje zła konserwacja elektronarzędzi.

- **Narzędzia tnące muszą być ostre i czyste.** Prawidłowo konserwowane i naostrzone narzędzia rzadziej się uszkadzają i są łatwiejsze w obsłudze.
- **Należy użytkować elektronarzędzie, akcesoria i końcówki itp. zgodnie z tą instrukcją, uwzględniając warunki pracy i zadanie do wykonania.** Użytkowanie elektronarzędzia niezgodnie z przeznaczeniem może powodować zagrożenie.
- Przeszkolony personel musi utrzymywać narzędzie w bezpiecznym stanie technicznym przez cały czas i regularnie sprawdzać je pod kątem uszkodzeń i prawidłowego działania. Demontaż może przeprowadzać jedynie przeszkolony personel. Nie demontować tego narzędzia bez wcześniejszego zapoznania się z instrukcją konserwacji.
- Nie wolno modyfikować narzędzia w żaden sposób. Za wszelkie modyfikacje narzędzia wykonane przez klienta odpowiada wyłącznie klient. Wszelkie modyfikacje powodują unieważnienie wszelkich gwarancji.
- Odłączyć akumulator od narzędzia przed rozpoczęciem jakichkolwiek prac konserwacyjnych, prób regulacji, montażu lub demontażu zespołu noska.
- Przed użyciem sprawdzić części ruchome pod kątem błędnego ustawienia, uszkodzenia części oraz każdego innego nieprawidłowego stanu, który może mieć wpływ na funkcjonowanie narzędzia. Jeśli narzędzie jest uszkodzone, przed ponownym użyciem przekazać je do naprawy. Przed użyciem zdemontować wszelkie klucze regulacyjne.
- Przed użyciem sprawdzić akumulator pod kątem uszkodzeń. Nie upuszczać akumulatora. Silne uderzenie może spowodować uszkodzenia wewnętrzne i prowadzić do przedwczesnej usterki akumulatora.
- Miejsce pracy musi być czyste i dobrze oświetlone.
- Należy ubrać się odpowiednio. Nie zakładać luźnych ubrań ani biżuterii. Włosy, ubranie i rękawice trzymać z dala od ruchomych części. Luźne ubranie, biżuteria lub włosy mogą zostać wciągnięte przez ruchome części.
- Przyjmąć stabilną pozycję lub pewnie stanąć przed rozpoczęciem obsługi narzędzia.
- Operatorzy i inne osoby znajdujące się w obszarze pracy muszą nosić okulary ochronne z osłonami bocznymi spełniające wymogi norm ANSI Z87.1 CAN/CSA Z94.3 lub innych norm. Zawsze nosić okulary ochronne i ochronniki słuchu podczas obsługi.
- Przed przejściem dalej zapewnić odpowiedni odstęp dla rąk operatora narzędzia.
- Nie obsługiwać narzędzia skierowanego w stronę osoby (osób).
- NIE obsługiwać narzędzia ze zdjętą obudową noska.
- Nie używać narzędzia ani ładowarki w atmosferze wybuchowej lub środowisku, w którym może dochodzić do narażenia na łatwopalne płyny lub gazy.
- Nie używać narzędzia ani ładowarki w środowisku, w którym może dochodzić do narażenia na wilgoć lub deszcz, aby uniknąć ryzyka porażenia prądem.
- Nie upuszczać narzędzia ani nie używać go jako młotka.
- Chronić otwory wentylacyjne przed zanieczyszczeniami i ciałami obcymi, ponieważ mogą one spowodować usterkę narzędzia.
- Utrzymywać uchwyty narzędzia w stanie suchym, czystym i wolnym od oleju i smaru.
- Podczas przenoszenia narzędzia z miejsca na miejsce trzymać ręce z dala od spustu, aby uniknąć niezamierzonego uruchomienia.
- Nigdy nie pozostawiać włączonego narzędzia bez nadzoru.
- Odłączyć akumulator, gdy narzędzie nie jest używane.

1.6 EKSPLOATACJA I PIEŁĘGNACJA ELEKTRONARZĘDZIA AKUMULATOROWEGO

- **Ładować jedynie przy użyciu ładowarki podanej przez producenta.** Ładowarka odpowiednia dla jednego typu akumulatora może powodować ryzyko pożaru, jeśli zostanie użyta z innym akumulatorem.
- **Stosować elektronarzędzia jedynie z wyznaczonymi akumulatorami.** Użycie innych akumulatorów może spowodować zagrożenie obrażenia ciała i ryzyko pożaru.

- **Kiedy akumulator nie jest używany, należy przechowywać go z dala od innych przedmiotów metalowych, jak np. spinacze do papieru, monet, kluczy, gwoździ, śrub i innych małych metalowych przedmiotów, które mogą spowodować zwarcie końcówek akumulatora.** Zwarcie biegunów akumulatora może spowodować poparzenia lub pożar.
- **Podczas nieostrożnego obchodzenia się z baterią może dojść do wycieku elektrolitu; unikać styczności z elektrolitem. Jeśli dojdzie do styczności, przepłukać miejsce styczności wodą. Jeśli płyn dostanie się do oczu, skorzystać z pomocy lekarskiej.** Elektrolit z baterii może spowodować podrażnienia lub poparzenia.

1.7 SERWIS

- **Elektronarzędzie musi być serwisowane przez odpowiednio wykwalifikowanego technika, stosującego jedynie identyczne części zamienne.** Zapewni to utrzymanie bezpieczeństwa elektronarzędzia.

1.8 WAŻNE INSTRUKCJE DOTYCZĄCE BEZPIECZEŃSTWA WSZEKICH ŁADOWAREK AKUMULATORÓW

ZACHOWAĆ NINIEJSZĄ INSTRUKCJĘ: Niniejsza instrukcja zawiera ważne instrukcje dotyczące bezpieczeństwa i obsługi zgodnych ładowarek (patrz Dane techniczne).

- **Przed rozpoczęciem korzystania z ładowarki należy przeczytać całą instrukcję i ostrzeżenia na ładowarce, akumulatorze i produkcie zasilanym akumulatorem.**



OSTRZEŻENIE: Ryzyko porażenia prądem. Nie pozwalać, aby do ładowarki przedostał się płyn. Może dojść do porażenia prądem.



OSTRZEŻENIE: Zalecamy korzystanie z wyłącznika różnicowo-prądowego uruchamiającego się przy natężeniu 30mA lub niższym.



PRZESTROGA: Ryzyko poparzenia. Aby ograniczyć ryzyko obrażeń ciała, należy ładować jedynie akumulatory DEWALT®. Akumulatory innego typu mogą wybuchnąć, powodując obrażenia ciała i uszkodzenie mienia.



PRZESTROGA: Dzieci muszą znajdować się pod nadzorem, aby nie bawiły się urządzeniem.

UWAGA: W pewnych warunkach, kiedy ładowarka jest podłączona do zasilania, może dojść do zwarcia

odsłoniętych styków ładowania w ładowarce spowodowanego przez ciało obce. Przewodzące ciała obce, takie jak, w szczególności, wata stalowa, folia aluminiowa lub nagromadzone cząstki metalowe należy trzymać z dala od komór ładowarki. Zawsze odłączać ładowarkę od zasilania, kiedy w komorze ładowarki nie znajduje się akumulator. Odłączyć ładowarkę przed rozpoczęciem czyszczenia

- **NIE próbować ładować akumulatora ładowarkami innymi niż podane w tej instrukcji. Ładowarka i akumulator są specjalnie przeznaczone do współpracy ze sobą.**
- **Te ładowarki nie są przeznaczone do użytku innego niż ładowanie akumulatorów DEWALT®. Wszelkie inne zastosowanie może powodować ryzyko porażenia prądem i pożaru.**
- **Nie wystawiać ładowarki na działanie deszczu lub śniegu.**
- **Odłączając ładowarkę należy ciągnąć za wtyczkę, a nie za przewód. Zmniejsza to ryzyko uszkodzenia wtyczki i przewodu zasilania.**
- **Należy dopilnować, aby przewód znajdował się w miejscu, w którym nie zostanie nadeptany lub narażony na inne uszkodzenia i obciążenia, a także w którym nikt się o niego nie potknie.**
- **Nie wolno używać przedłużaczy, chyba że jest to absolutnie konieczne. Użycie błędnego przedłużacza może powodować ryzyko porażenia prądem i pożaru.**
- **Nie stawiać niczego na ładowarce ani nie umieszczać ładowarki na miękkiej powierzchni, która może zatkać otwory wentylacyjne i prowadzić do przegrzania wnętrza urządzenia. Umieścić ładowarkę w miejscu z dala od źródeł ciepła. Wentylacja ładowarki odbywa się poprzez szczeliny w górnej i dolnej powierzchni obudowy.**
- **Nie używać ładowarki z uszkodzonym przewodem lub wtyczką — wymienić je niezwłocznie.**
- **Nie używać ładowarki, jeśli została uderzona, upuszczona lub uszkodzona w inny sposób. Należy ją oddać do autoryzowanego centrum serwisowego.**
- **Nie wolno demontować ładowarki; należy ją zanieść do autoryzowanego centrum serwisowego, kiedy konieczna jest naprawa lub serwisowanie. Błędny ponowny montaż może powodować ryzyko porażenia prądem lub pożaru.**

- *Przed rozpoczęciem czyszczenia należy odłączyć ładowarkę od gniazdka. Ograniczy to ryzyko porażenia prądem. Wyjęcie akumulatora nie zmniejsza ryzyka.*
- *NIGDY nie próbować łączyć dwóch ładowarek.*
- *Ładowarka jest przeznaczona do pracy ze standardowym domowym zasilaniem sieciowym (patrz dane techniczne ładowarki). Nie podejmować prób użytkowania urządzenia z innym napięciem. Nie ma to zastosowania do ładowarki samochodowej.*

1.9 WAŻNE INSTRUKCJE DOTYCZĄCE BEZPIECZEŃSTWA WSZELKICH AKUMULATORÓW

Zamawiając zamiennie akumulatory należy podać numer katalogowy i napięcie.

Akumulator nie jest całkowicie naładowany po wyjęciu z opakowania fabrycznego. Przed użyciem akumulatora i ładowarki przeczytać instrukcje dotyczące bezpieczeństwa poniżej. Następnie postępować zgodnie z opisanymi procedurami ładowania.

ZAPOZNAĆ SIĘ ZE WSZYSTKIMI INSTRUKCJAMI

- *Nie ładować ani nie używać akumulatora w wybuchowym środowisku, tj. w obecności łatwopalnych płynów, gazów lub pyłów. Włożenie akumulatora do ładowarki lub jego wyjęcie z ładowarki może spowodować zapłon pyłów lub oparów.*
- *Nigdy nie wciskać na siłę akumulatora do ładowarki. Nie wolno w żaden sposób modyfikować akumulatora w celu dopasowania go do niezgodnej ładowarki, ponieważ akumulator może wybuchnąć, powodując poważne obrażenia ciała.*
- *Akumulatory należy ładować jedynie w wyznaczonych ładowarkach DEWALT®.*
- *NIE przyskać wodą ani nie zanurzać w wodzie lub innych płynach.*
- *Nie przechowywać ani nie używać narzędzia i akumulatora w miejscach, gdzie temperatura może osiągać lub przekraczać 40°C (104 °F) (np. w szopie lub metalowym budynku latem).*
- *Kiedy akumulator nie jest używany, należy przechowywać go z dala od innych przedmiotów metalowych, jak np. spinacze do papieru, monet, kluczy, gwoździ, śrub i innych małych metalowych przedmiotów, które mogą spowodować zwarcie końcówek akumulatora.*
- *Nie wrzucać akumulatorów do wody.*



OSTRZEŻENIE: Nigdy i pod żadnym pozorem nie podejmować prób otwierania akumulatora. Jeśli obudowa akumulatora jest pęknięta lub uszkodzona, nie wolno go wkładać do ładowarki. Nie wolno miądzżyć, upuszczać ani inaczej uszkadzać akumulatora. Nie wolno używać akumulatora lub ładowarki, które zostały silnie uderzone, upuszczone, przejechane lub inaczej uszkodzone (tzn. przebite gwoździem, uderzone młotkiem, nadepnięte). Może dojść do porażenia prądem. Uszkodzone akumulatory należy przekazać do centrum serwisowego w celu recyklingu.



OSTRZEŻENIE: Ryzyko pożaru. Nie przechowywać ani nie przenosić akumulatora w taki sposób, aby metalowe przedmioty mogły zetknąć się z odsłoniętymi stykami akumulatora. Podczas transportu pojedynczych akumulatorów dopilnować, aby styki akumulatora były zabezpieczone i dobrze odizolowane od materiałów, które mogłyby się z nimi zetknąć i spowodować zwarcie.



PRZESTROGA: Kiedy nie jest używane, narzędzie należy położyć na boku na stabilnej powierzchni, gdzie nie będzie powodować zagrożenia przewrócenia lub potknięcia. Niektóre narzędzia wyposażone w duże akumulatory mogą stać pionowo, postawione na akumulatorze, ale mogą łatwo zostać przewrócone.

1.10 SZCZEGÓLNE INSTRUKCJE DOTYCZĄCE AKUMULATORÓW LITOWO-JONOWYCH (LI-ION)

1. **Nie spalać akumulatora, nawet jeśli jest poważnie uszkodzony lub całkowicie zużyty.** Akumulatory mogą eksplodować w ogniu. Podczas spalania akumulatorów litowo-jonowych powstają toksyczne opary i materiały.
2. **Jeśli dojdzie do styczności płynu z akumulatora ze skórą, należy niezwłocznie przemyć miejsce styczności łagodnym mydłem i wodą.** Jeśli płyn z akumulatora dostanie się do oka, należy płukać otwarte oko przez 15 minut lub do momentu zaniku podrażnienia. Jeśli konieczna jest pomoc lekarska, należy poinformować lekarza, że elektrolit składa się z mieszaniny płynnych węglanów organicznych i soli litu.
3. **Zawartość otwartych ogniw akumulatora może powodować podrażnienie dróg oddechowych.** Należy zapewnić świeże powietrze. Jeśli objawy utrzymują się, uzyskać pomoc lekarską.



OSTRZEŻENIE: Ryzyko poparzenia. Elektrolit może się palić w styczności z iskrą lub płomieniem.

1.11 POZOSTAŁE ZAGROŻENIA

Mimo stosowania odpowiednich przepisów bezpieczeństwa i urządzeń zabezpieczających, pewnego szcztątkowego zagrożenia nie da się uniknąć. Takie zagrożenia to:

- Uszkodzenie słuchu
- Ryzyko obrażenia ciała spowodowane wyrzucenymi w powietrze szczątkami.
- Ryzyko poparzenia w wyniku rozgrzania akcesoriów podczas obsługi.
- Ryzyko obrażenia ciała spowodowane długotrwałym użytkowaniem

1.12 ETYKIETY I IKONY

Oznaczenia na narzędziu

POŁOŻENIE KODU DATY: Kod Daty, zawierający także datę rok, miesiąc i miejsce produkcji, jest wytłoczony na powierzchni obudowy łączącej narzędzie z akumulatorem.

Etykiety na ładowarce i akumulatorze

Poza piktogramami stosowanymi w tej instrukcji oznaczenia na ładowarce i akumulatorze zawierają następujące piktogramy.

	Przed rozpoczęciem użytkowania należy przeczytać instrukcję.		Nie narażać na działanie wody.
	Przed rozpoczęciem użytkowania należy przeczytać instrukcję.		Niewłócznie wymieniać uszkodzone przewody.
	Ładowanie akumulatora.		Ładować tylko w temperaturze od 4°C do 40°C.
	Akumulator naładowany.		Akumulator należy utylizować z odpowiednią dbałością o środowisko.
	Opóźnienie gorącego/zimnego akumulatora.		Nie spalać akumulatorów.
	Ładuje akumulatory litowo-jonowe.		Czas ładowania podano w danych technicznych.
	Tylko do użytku wewnątrz pomieszczeń.		Nie ładować uszkodzonych akumulatorów.
	Ładować akumulatory DEWALT®/POP®Avdel® tylko z użyciem wyznaczonych ładowarek DEWALT®/POP®Avdel®. Ładowanie akumulatorów innych niż wyznaczone akumulatory DEWALT®/POP®Avdel® z użyciem ładowarki DEWALT®/POP®Avdel® może spowodować ich wybuch lub prowadzić do innych niebezpiecznych sytuacji.		Ładowarka DEWALT® jest podwójnie izolowana zgodnie z EN60335, dlatego korzystanie z przewodu uziemiającego nie jest konieczne.

**Polityka STANLEY Engineered Fastening
opiera się na ciągłym doskonaleniu i rozwoju naszych produktów
i zastrzegamy sobie prawo do zmiany danych technicznych
dowolnego produktu bez powiadomienia.**

2. DANETECHNICZNE

POD ŻADNYM POZOREM NIE WOLNO PRZEPROWADZAĆ ŻADNYCH CZYNNOŚCI KONSERWA-CYJNYCH ANI SERWISOWYCH POZA ZMIANĄ OSPRZĘTU NOSKA.

2.1 DANETECHNICZNE

2.1.1

		NB08PT-18
Napięcie	V	18 znam. /20 maks.
Typ		3
Typ akumulatora		Litowo-jonowy
Ciężar (bez akumulatora)	kg	1,94
L_{pa} (ciśnienie akustyczne)	dB(A)	73,6
K_{pa} (niepewność pomiaru ciśnienia akustycznego)	dB(A)	3
L_{wa} (moc akustyczna)	dB(A)	84,6
K_{wa} (niepewność pomiaru mocy akustycznej)	dB(A)	3

Całkowita wartość drgań (sumy wektorowe przyspieszeń mierzone czujnikiem triax) określona zgodnie z EN 60745-1:

Całkowita wartość emisji drgań ah

Ah =	m/s^2	< 2,5
Niepewność K =	m/s^2	1,5

2.1.2

Model		NB08PT-18 2,0 Ah	NB08PT-18 4,0 Ah
Ciężar	kg [lbs]	2,3 [5,08]	2,6 [5,75]
Długość	mm [cale]	358 [14,1]	358 [14,1]
Wysokość	mm [cale]	252 [9,9]	272 [10,7]
Skok	mm [cale]	8,5 [0,335]	8,5 [0,335]
Siła zaciągania	N [lbf]	18 000 [4047]	18 000 [4047]
Zakres nakrętek	śred. znam. mm [cale]	M3 do M10	

2.1.3.

Akumulator*		NA	JP/QW/GB/XE/XD/KR/A9	
Typ akumulatora		Litowo-jonowy		Litowo-jonowy
Napięcie	$V_{\text{prądu stałego}}$	20 maks.		18 znam.
Pojemność	Ah	2,0/4,0		2,0/4,0
Ciężar	kg	0,35/0,61		0,35/0,61
Czas ładowania**	min	30/60		30/60
Ładowarka**		NA	JP	QW/GB/XE/XD/KR
Typ akumulatora		Litowo-jonowy	Litowo-jonowy	Litowo-jonowy
Napięcie sieciowe dla typu akumulatora	$V_{\text{prądu zmiennego}}$	120	100	230
Częstotliwość wejściowa	Hz	60	50/60	50
Ciężar	kg	0,50	0,50	0,50

Bezpieczniki

Europa	Narzędzia 230 V	10 amperów. Zasilanie sieciowe
Wielka Brytania i Irlandia	Narzędzia 230 V	3 ampery, wtyczka

*Narzędzia z serii PB są zgodne z wsuwanymi akumulatorami litowo-jonowymi DEWALT® 18 V znam./20 V maks.

** Czas ładowania w oparciu o ładowarkę DCB115 DEWALT®

2.1.4

Szacowana liczba nakrętek na jedno ładowanie			
	Znam. Śred. nakrętki mm [cale]	Akumulator 2,0 Ah	Akumulator 4,0 Ah
NB08PT-18	M3	1 300	2 600
	M4	1 300	2 600
	M5	1 200	2 400
	M6	900	1 800
	M8	600	1 200
	M10	500	1 000

Uwaga: Te wartości mają jedynie wartość poglądową i zostały oszacowane przy założeniu stosowania całkowicie naładowanego akumulatora. Rezultaty mogą być różne w zależności od materiału, z jakiego wykonano nakrętkę, ustawień narzędzia, stanu narzędzia/akumulatora i środowiska pracy

2.2 DANE TECHNICZNE DOTYCZĄCE INSTALACJI ELEMENTÓW ZŁĄCZNYCH

Typ nitonakrętki	ZAKRES STOSOWANIA					
	NB08PT-18					
	M3	M4	M5	M6	M8	M10
Eurosert®	•	•	•	•	•	•
Thin Sheet Nutsert®	•	•	•	•	•	•
DK/DL	•	•	•	•	•	•
Euro Hexsert®/ Hexsert®	•	•	•	•	•	•
High Strength Hexsert®				•	•	
Squaresert®			•	•	•	
Standardowa nitonakrętka (Stal)	•	•	•	•	•	•
Standardowa nitonakrętka (Aluminium)	•	•	•	•	•	•
Standardowa nitonakrętka (Stal nierdzewna)	•	•	•	•	•	
Nieprzelotowa nitonakrętka	•	•	•	•	•	
Sześciokątna nitonakrętka	•	•	•	•	•	•
Całkowicie sześciokątna nitonakrętka				•		
Nitonakrętka typu Tetra		•	•	•	•	
Radełkowana nitonakrętka		•	•	•	•	
Nitonakrętka Soft Set		•	•	•		
Nitonakrętka z nacięciem				•		
Nitonakrętka rurowa				•		
Śruba HB				•		
Śruba HB do okrągłych rur				•		

Uwaga:

Funkcji sterowania siłą można używać tylko do następujących rozmiarów

Aluminiowe M6 lub większe (z wyjątkiem nitonakrętki z nacięciem)

Stalowe M5 lub większe

M5 ze stali nierdzewnej lub większe

2.3 ZAWARTOŚĆ OPAKOWANIA

To opakowanie zawiera:

NB08PT-18-#####**	Liczba sztuk
Narzędzie instalacyjne z trzpieniem i noskiem M6	1 szt.
Akumulator	*
Ładowarka	*
Trzpień i noski M4, M5 i M8	1 zestaw
Instrukcja obsługi	1 szt.

*Liczba i typ akumulatorów litowo-jonowych zależy od numeru modelu i regionu sprzedaży. Skontaktować się z lokalnym sprzedawcą, aby uzyskać szczegółowe informacje i dane dotyczące opcji.

**Jeśli numer zakupionego modelu dotyczy samego narzędzia, wtedy tylko bezprzewodowe narzędzie instalacyjne będzie dostarczone ze standardowym zestawem M6.

2.4 LISTA GŁÓWNYCH KOMPONENTÓW (kompletny rysunek narzędzia rozebranego oraz wykaz materiałów zawiera instrukcja serwisowa)

Rysunek NB08PT-18 znajduje się po wewnętrznej stronie **pierwszej strony okładki**

A	Trzpień	M	Dioda ładowarki
B	Nosek	N	Ładowarka
C	Przeciwnakrętka	O	Złącze ładowarki
D	Obudowa zespołu głowicy przedniej	P	Blokada trzpienia
E	Nakrętka obudowy głowicy przedniej	P	Ośłona obrotowej głowicy zaciągającej
F	Zaczep haka opcjonalnego	R	Obrotowa głowica zaciągająca
G	Obudowa silnika	S	Dźwignia FR
H	Wylotowy otwór wentylacyjny	T	Obudowa głowicy
I	Uchwyt	T	Nakrętka
J	Przełącznik		
K	Akumulator		
L	Ręczne		

2.5 AKCESORIA OPCJONALNE



OSTRZEŻENIE: Ponieważ akcesoria inne niż oferowane przez STANLEY Engineered Fastening nie zostały przetestowane w połączeniu z tym produktem, użytkowanie takich akcesoriów w połączeniu z tym narzędziem może być niebezpieczne. Aby ograniczyć ryzyko obrażeń ciała, w połączeniu z tym produktem należy stosować jedynie akcesoria zalecane przez STANLEY Engineered Fastening. Aby uzyskać więcej informacji o odpowiednich akcesoriach, proszę skontaktować się ze sprzedawcą.



OSTRZEŻENIE: Aby ograniczyć ryzyko poważnych obrażeń ciała, należy odłączyć akumulator przed rozpoczęciem regulacji lub odłączania/podłączania osprzętu lub akcesoriów.

Aby uzyskać kompletną listę elementów osprzętu noska i innych akcesoriów dostępnych dla urządzeń z serii PB, należy odwiedzić naszą witrynę internetową <http://www.stanleyengineeredfastening.com/resource-center/document-library>

3. EKSPLOATACJA I PRZYGOTOWANIE NARZĘDZIA

Narzędzie NB08PT-18 jest przeznaczone do instalacji zrywalnych elementów złącznych STANLEY Engineered Fastening.

NIE używać w obecności wody ani łatwopalnych płynów lub gazów.



PRZED ROZPOCZĘCIEM KORZYSTANIA Z URZĄDZENIA PRZECZYTAĆ WSZYSTKIE OSTRZEŻENIA I INSTRUKCJE DOTYCZĄCE BEZPIECZEŃSTWA.

Bezpieczeństwo elektryczne

Silnik elektryczny jest przeznaczony do pracy tylko z jednym napięciem. Należy zawsze sprawdzać, czy napięcie akumulatora jest zgodne z napięciem na tabliczce znamionowej. Należy zawsze dopilnować, aby napięcie ładowarki było zgodne z napięciem zasilania sieciowego.



Ładowarka *DEWALT*[®] jest podwójnie izolowana zgodnie z EN60335, dlatego korzystanie z przewodu uziemiającego nie jest konieczne.

Korzystanie z przedłużacza

Nie należy korzystać z przedłużacza, jeśli nie jest to absolutnie konieczne. Należy używać zatwierdzonego przedłużacza dopasowanego do mocy ładowarki (patrz dane techniczne). Minimalna średnica przewodu to 1 mm²; maksymalna długość to 30 m.

Podczas korzystania z kabla z bębna, zawsze całkowicie rozwijać kabel.

Przed użyciem

- Wybrać i zamontować odpowiedni zespół głowicy przedniej
- Dopilnować, aby akumulator był całkowicie naładowany
- Włożyć akumulator do narzędzia

4. INSTRUKCJA OBSŁUGI



Zawsze nosić odpowiednie atestowane środki ochrony słuchu i wzroku przez cały czas korzystania ze sprzętu do instalacji.



OSTRZEŻENIE: Przed rozpoczęciem regulacji narzędzia należy zawsze odłączyć akumulator.

4.1 ZESPÓŁ GŁOWICY PRZEDNIEJ

Rysunek NB08PT-18 znajduje się po wewnętrznej stronie **pierwszej strony okładki**

Instalacja trzpienia i noska (rys. 4, 5, 6)

- Wybrać odpowiedni trzpień (A) i noskę (B) dla instalowanej nitonakrętki (Y). Skorzystaj z instrukcji akcesoriów, aby uzyskać informacje o odpowiednim osprzęcie noska.
- Poluzować nakrętkę obudowy głowicy przedniej (E) i zdemontować obudowę głowicy przedniej (D).
- Nacisnąć blokadę trzpienia (P), poluzować i usunąć trzpień (A).
- Wkręcić odpowiedni trzpień (A) na obrotową głowicę zaciągającą (R), jednocześnie dociskając blokadę trzpienia (P). Zablockować trzpień (A)
- Poluzować przeciwnakrętkę (C) oraz wykręcić i zdemontować noskę (B) oraz przeciwnakrętkę (C)
- Wkręcić przeciwnakrętkę (C) na odpowiedni noskę (B), a następnie lekko wkręcić noskę (B) w obudowę głowicy przedniej (D).
- Wyregulować położenie noska (B) w zależności od instalowanej nitonakrętki (Y). Trzpień powinien wystawać poza górną powierzchnię nitonakrętki (Y) na 0-0,5 mm.
- Prawidłowo dokręcić przeciwnakrętkę (C) kluczem.

4.2 ŁADOWARKI

To narzędzie korzysta z ładowarki DEWALT®. Należy przeczytać wszystkie instrukcje dotyczące bezpieczeństwa przed rozpoczęciem korzystania z ładowarki. Ładowarka nie wymaga regulacji i jest przystosowana do jak najłatwiejszej obsługi.

Procedura ładowania (rys. 2)

- Podłączyć ładowarkę do odpowiedniego gniazdka przed włożeniem akumulatora. (Patrz dane techniczne ładowarki w rozdziale 2)
- Włożyć akumulator (K) do ładowarki, sprawdzając, czy akumulator jest włożony do końca do ładowarki. Czerwona dioda (ładowania) będzie migać nieprzerwanie, informując o rozpoczęciu ładowania.
- O zakończeniu ładowania informuje świecenie diody światłem stałym. Akumulator jest całkowicie naładowany i można go użyć od razu lub pozostawić w ładowarce.

UWAGA: Aby zapewnić maksymalną wydajność i trwałość akumulatorów litowo-jonowych, należy całkowicie naładować akumulator przed pierwszym użyciem.

Proces ładowania

Należy skorzystać z tabeli poniżej, aby uzyskać informacje o stanie naładowania akumulatora.

Wskaźniki naładowania:



ładowanie w toku



całkowicie naładowany



opóźnienie gorącego/zimnego akumulatora*



* W takim stanie czerwona dioda będzie migać dalej, ale żółta dioda będzie świecić światłem stałym. Po osiągnięciu właściwej temperatury przez akumulator, żółta dioda zgaśnie, a ładowarka automatycznie wznowi ładowanie. Ta

ładowarka nie będzie ładować uszkodzonego akumulatora. Ładowarka informuje o wadliwym akumulatorze, nie włączając wskaźników.

UWAGA: *Może to także oznaczać problem z ładowarką.*

Jeśli ładowarka wskazuje na problem, należy zanieść ładowarkę i akumulator do autoryzowanego centrum serwisowego w celu przetestowania.

Opóźnienie gorącego/zimnego akumulatora

Kiedy ładowarka wykryje, że akumulator jest za zimny lub za gorący, automatycznie uruchomi opóźnienie ładowania gorącego/zimnego akumulatora, wstrzymując ładowanie do momentu osiągnięcia przez akumulator żądanej temperatury. Ładowarka następnie automatycznie przełącza się na tryb ładowania akumulatora. Ta funkcja zapewnia maksymalną żywotność akumulatora. Zimny akumulator ładuje się z szybkością o około połowę niższą od ciepłego akumulatora. Akumulator będzie ładował się wolniej przez cały cykl ładowania i nie powróci do maksymalnej szybkości ładowania nawet po ogrzaniu się akumulatora.

Akumulatory litowo-jonowe

Narzędzia STANLEY Engineered Fastening z serii PB zasilane akumulatorami litowo-jonowymi są wyposażone w elektroniczny system bezpieczeństwa chroniący akumulator przed przeładowaniem, przegrzaniem lub nadmiernym rozładowaniem.

Narzędzie wyłączy się automatycznie, jeśli uruchomi się elektroniczny system bezpieczeństwa. Jeśli tak się stanie, należy włożyć akumulator litowo-jonowy do ładowarki, aż do całkowitego naładowania.

4.3 AKUMULATORY

To narzędzie jest przeznaczone do pracy wyłącznie z akumulatorami litowo-jonowymi *DEWALT®* o napięciu maks. 18 V/20 V.

Wkładanie i wyjmowanie akumulatora do/z narzędzia (rys. 3)

UWAGA: *Aby uzyskać najlepsze rezultaty, należy dopilnować, aby akumulator był całkowicie naładowany. Kiedy akumulator ulegnie całkowitemu rozładowaniu, narzędzie wyłączy się bez ostrzeżenia.*

ABY ZAINSTALOWAĆ AKUMULATOR W RĄCZCE

- Dopasować akumulator (K) do szyn wewnątrz rączki narzędzia (rys. 3).
- Wsunąć akumulator w rączkę, aż do dobrego zamocowania w narzędziu i sprawdzić, czy akumulator jest dobrze zamocowany.

ABY WYJĄĆ AKUMULATOR Z REKOJEŚCI

- Nacisnąć przycisk zwalniania akumulatora i silnie wyciągnąć akumulator z uchwytu narzędzia.
- Włożyć akumulator do ładowarki zgodnie z opisem w rozdziale dotyczącym ładowarki w niniejszej instrukcji.

Zalecenia dotyczące przechowywania

- Najlepszym miejscem przechowywania jest miejsce chłodne, suche i chronione przed bezpośrednim nasłonecznieniem oraz nadmiernym gorącem i zimnem. Aby zapewnić optymalną wydajność i żywotność akumulatora, należy przechowywać akumulatory w temperaturze pokojowej, kiedy nie są używane.
- W celu długotrwałego przechowywania i uzyskania optymalnych rezultatów zaleca się umieszczenie całkowicie naładowanych akumulatorów w chłodnym i suchym miejscu poza ładowarką.

UWAGA: *Akumulatorów nie należy przechowywać w stanie całkowicie rozładowanym. Akumulator wymaga naładowania przed ponownym użyciem.*

5. PROCEDURA OBSŁUGI



OSTRZEŻENIE: Należy zawsze przestrzegać instrukcji dotyczących bezpieczeństwa i obowiązujących przepisów.



OSTRZEŻENIE: Aby ograniczyć ryzyko poważnych obrażeń ciała, należy odłączyć akumulator przed rozpoczęciem regulacji lub odłączania/podłączania osprzętu lub akcesoriów.



OSTRZEŻENIE: Aby ograniczyć ryzyko poważnych obrażeń ciała, **NALEŻY ZAWSZE** stosować poprawne położenie rąk.



OSTRZEŻENIE: Aby ograniczyć ryzyko poważnych obrażeń ciała, **NALEŻY ZAWSZE** mocno trzymać narzędzie, co pozwoli na reakcję w razie nagłego ruchu narzędzia

5.1 POPRAWNE POŁOŻENIE RĄK

Poprawne położenie rąk polega na tym, że jedna dłoń musi znajdować się na głównej rączce (I) rys. 1.

5.2 OBSŁUGA NARZĘDZIA

Instalacja nitonakrętki (rys. 7, 8, 9)

Przeczytać instrukcję obsługi ekranu dotykowego, aby uzyskać szczegółowe informacje na temat korzystania z ekranu.

Odwiedź naszą witrynę internetową <http://www.stanleyengineeredfastening.com/resource-center/document-library>

Aby zamocować nitonakrętkę

- Przeszawić dźwignię FR (S) na „stronę skoku” z lewej strony na prawą stronę, patrząc od przodu narzędzia. (Tylko przy pierwszym użyciu)
- Wcisnąć włącznik (J) raz, aby włączyć ekran i przesłać narzędzie w położenie wyjściowe.
- Dostosować skok lub siłę dla nitonakrętki i danego zastosowania z użyciem ekranu. (Tylko przy pierwszym użyciu)
- Wcisnąć trzpień (A) na nakrętkę (Y), aby zamontować nakrętkę na nosku (B)
*Nie przykładaj nakrętki do obrabianego materiału przed jej zamontowaniem na nosku (B)
- Ustawić narzędzie w prawidłowej pozycji i włożyć narzędzie w otwór obrabianego materiału (rys. 8)
- Nacisnąć i zwolnić włącznik (J) (rys. 9).
- Po pełnym zainstalowaniu nakrętki (Y), narzędzie samoczynnie powróci w położenie wyjściowe.

Usuwanie zablokowanej nakrętki (wymuszone usunięcie przez obracanie)

- Dotknąć ikony wymuszenia wykręcania na ekranie dotykowym, aby narzędzie powróciło do położenia wyjściowego.
LUB
- Przeszawić dźwignię FR (S) na „stronę wykręcania” z prawej strony na lewą stronę, patrząc od przodu narzędzia.
- Trzymać włącznik wciśnięty do czasu wykręcenia nakrętki, a następnie zwolnić włącznik.
- Przeszawić dźwignię FR (S) na „stronę skoku” z prawej strony na lewą stronę, patrząc od przodu narzędzia, aby przygotować je do instalacji kolejnego elementu.

Funkcja przestawiania w położenie wyjściowe (rys. 3, 9)

Jeśli narzędzie nie powróci w położenie wyjściowe po zwolnieniu przełącznika lub zatrzyma się podczas skoku instalacyjnego, wyjąć akumulator, włożyć go ponownie, a następnie powtórzyć poprzedni krok i wcisnąć włącznik (J), aby ponownie włączyć narzędzie.

Jeśli problem pozostaje, skontaktować się z najbliższym serwisem.

6. SERWISOWANIE NARZĘDZIA

6.1 CZĘSTOTLIWOŚĆ KONSERWACJI

Pozycja	Częstotliwość
Ogólna kontrola narzędzia	Codziennie
Czyścić i smarować trzpień	Codziennie
Smarować obrotową głowicę zaciągającą oraz osłonę obrotowej głowicy zaciągającej	1000 nitonakrętek
Oczyścić i nasmarować śrubę z nakrętką kulową i łożysko oporowe	50 000 nitonakrętek*
*Zalecamy kontakt z autoryzowanym centrum serwisowym	

6.2 CZYSZCZENIE



ZAWSZE nosić odpowiednie atestowane środki ochrony wzroku przez cały czas wykonywania czyszczenia

Zewnętrzne powierzchnie narzędzia

Utrzymywać wylotowe otwory wentylacyjne silnika bezszczotkowego (H) w stanie wolnym od kurzu, pyłu i zanieczyszczeń. W razie potrzeby należy użyć miękkiej i wilgotnej ściereczki do usunięcia kurzu i zabrudzeń z otworów wentylacyjnych. Należy wydmuchiwać kurz i zabrudzenia z głównej obudowy narzędzia przy pomocy suchego powietrza zawsze po zauważeniu nagromadzenia się zabrudzeń wewnątrz wylotowych otworów wentylacyjnych i wokół nich (H).



OSTRZEŻENIE: Należy nosić odpowiednią ochronę oczu i zatwierdzoną maskę przeciwpyłową podczas tej procedury.



OSTRZEŻENIE: Nigdy nie wolno używać rozpuszczalników ani innych agresywnych środków chemicznych do czyszczenia części narzędzia niewykonanych z metalu. Takie środki chemiczne mogą osłabić materiał, z jakiego wykonano te części. Należy użyć ściereczki zwilżonej wodą i namydloną łagodnym mydłem. Nie pozwolić, by jakikolwiek płyn przedostał się do wnętrza narzędzia, ani aby żaden element narzędzia został zanurzony w płynie.

Czyszczenie trzpienia (rys. 4 i 5)

- Wyjąć akumulator (K) z narzędzia. (rys. 3).
- Poluzować nakrętkę obudowy noska (E). Zdemontować obudowę noska (D).
- Oczyścić trzpień (A) metalową szczotką, aby usunąć proszek metalowy lub zanieczyszczenia.
- Nasmarować, przyskając środkiem smarnym na gwintowaną i niegwintowaną część trzpienia (A).
- Nakręcić nakrętkę obudowy głowicy przedniej (E) na obudowę głowicy (T).

Nasmarować obrotową głowicę zaciągającą oraz osłonę obrotowej głowicy zaciągającej (rys. 5)

- Wyjąć akumulator (K) z narzędzia. (rys. 3).
- Poluzować nakrętkę obudowy noska (E). Zdemontować obudowę noska (D).
- Nasmarować, przyskając środkiem smarnym na miejsca pomiędzy obrotową głowicę zaciągającą a osłoną obrotowej głowicy zaciągającej (Q) co 1000 nakrętek.
- Nakręcić nakrętkę obudowy głowicy przedniej (E) na obudowę głowicy (T).

Instrukcja czyszczenia ładowarki



OSTRZEŻENIE: Ryzyko porażenia prądem. Przed rozpoczęciem czyszczenia należy odłączyć ładowarkę od zasilania sieciowego.

Zabrudzenia i smar można usunąć z powierzchni ładowarki za pomocą ściereczki lub miękkiego pędzla niewykonanego z metalu.

NIE WOLNO używać wody ani środków czyszczących.

6.3 CZĘŚCI ZAMIENNE - NARZĘDZIA

Informacje na temat części zamiennych podane są w określonych instrukcjach serwisowych dostępnych na naszej witrynie internetowej pod adresem [http:// www.stanleyengineeredfastening.com/resource-center/document-library](http://www.stanleyengineeredfastening.com/resource-center/document-library)

6.4 AKUMULATOR

Ten akumulator o wysokiej trwałości należy ładować, gdy jego poziom naładowania nie zapewnia odpowiedniej mocy do wykonywania prac wcześniej wykonywanych bez problemu. Po zakończeniu okresu użytkowania należy oddać go do utylizacji w sposób bezpieczny dla środowiska:

- Całkowicie rozładować akumulator, a następnie wyjąć go z narzędzia.
- Ogniwa litowo-jonowe nadają się do recyklingu. Proszę przekazać je do sprzedawcy lub lokalnego punktu zbiórki akumulatorów. Zebrane akumulatory zostaną oddane do recyklingu lub poddane odpowiedniej utylizacji.

6.5 OCHRONA ŚRODOWISKA

Zbiórka selektywna. Tego produktu nie wolno wyrzucać wraz ze zwykłymi odpadami z gospodarstw domowych.



Jeśli pewnego dnia okaże się, że produkt STANLEY Engineered Fastening należy wymienić, lub stwierdzi się, że jest już nieprzydatny, proszę nie wyrzucać go wraz z odpadami z gospodarstwa domowego. Należy przekazać produkt do punktu zbiórki selektywnej. Zbiórka selektywna zużytych produktów i opakowań pozwala na recykling i ponowne wykorzystanie materiałów. Odzysk materiałów pozwala zapobiegać zanieczyszczeniu środowiska i ogranicza zapotrzebowanie na nowe materiały.



Lokalne przepisy mogą wymagać zbiórki selektywnej urządzeń elektrycznych z gospodarstw domowych w miejscach zbiórki odpadów lub u sprzedawcy detalicznego podczas zakupu nowego produktu.

Można sprawdzić lokalizację najbliższego autoryzowanego punktu naprawczego, kontaktując się z najbliższym biurem STANLEY Engineered Fastening pod adresem podanym w instrukcji. Lista autoryzowanych punktów STANLEY Engineered Fastening i pełne informacje dotyczące obsługi posprzedażnej wraz z danymi kontaktowymi znajdują się na poniższej stronie internetowej: **www.StanleyEngineeredFastening.com**

7. DEKLARACJA ZGODNOŚCI

7.1 DEKLARACJA ZGODNOŚCI UE

My, **STANLEY Engineered Fastening, Nippon POP Rivets and Fasteners Ltd., Hosoda, Noyori-cho, Toyohashi, Aichi, 441-8540 JAPONIA**, oświadczamy na własną i wyłączną odpowiedzialność, że produkt:

Opis:

Elektronarzędzie

Model:

STANLEY® Assembly Technologies / NB08PT-18

którego dotyczy niniejsza deklaracja, jest zgodny z następującymi przepisami:

2006/42/WE	Dyrektywa maszynowa
2014/30/UE	Dyrektywa w sprawie kompatybilności elektromagnetycznej
2014/53/UE	Dyrektywa radiowa
2011/65/UE	RoHS (w sprawie ograniczenia stosowania substancji niebezpiecznych)

Oraz zharmonizowaną normą:

IEC 60745-1: 2006 Z ODSTĘPSTWEM DLA EN	EN ISO 301 489-17: 2017
IEC 60745-2-16: 2008 Z ODSTĘPSTWEM DLA EN	EN ISO 300 328: 2016
EN ISO 55014-1: 2017	EN ISO 62209-2: 2010
EN ISO 55014-2: 2015	EN ISO 62479: 2010
EN ISO 62233: 2008	EN ISO 50566: 2017
EN ISO 301 489-1: 2019	EN ISO 12100: 2010

Dokumentacja techniczna została sporządzona zgodnie z punktem 1.7.4.1 Załącznika 1 następującej dyrektywy: **Dyrektywa maszynowa 2006/42/WE** (w Wielkiej Brytanii obowiązuje ustawa odnosząca się do tej dyrektywy: Statutory Instruments 2008 No 1597 - The Supply of Machinery (Safety) Regulations).

Niżej podpisany składa niniejszą deklarację w imieniu STANLEY Engineered Fastening

Daisuke Mori

Daisuke Mori

Director of Engineering, Japonia

Nippon POP Rivets and Fasteners Ltd., Hosoda, Noyori-cho, Toyohashi, Aichi, 441-8540 JAPONIA

Miejsce wydania:

Aichi, Japonia

Data wydania:

01-06-2021

Niżej podpisana osoba odpowiada za sporządzenie dokumentacji technicznej dla produktów sprzedawanych w Unii Europejskiej i składa tę deklarację w imieniu Stanley Engineered Fastening.

Matthias Appel

Team Leader Technical Documentation

Stanley Engineered Fastening, Tucker GmbH, Max-Eyth-Str.1, 35394 Gießen, NIEMCY



**Ta maszyna jest zgodna z
Dyrektywa maszynowa 2006/42/WE**

STANLEY
Engineered Fastening

7.2 DEKLARACJA ZGODNOŚCI DLA WLK. BRYT.

My, **Stanley Engineered Fastening, Nippon POP Rivets and Fasteners Ltd., Hosoda, Noyori-cho, Toyohashi, Aichi, 441--8540 JAPAN**, oświadczamy na własną i wyłączną odpowiedzialność, że produkt:

Opis:**Elektronarzędzie****Model:****STANLEY® Assembly Technologies / NB08PT-18**

którego dotyczy niniejsza deklaracja, jest zgodny z następującymi właściwymi przepisami w Wielkiej Brytanii:

Ustawa Supply of Machinery (Safety) Regulations 2008 S.I. 2008/1597 (wraz ze zmianami).
Ustawa Electromagnetic Compatibility Regulations 2016 S.I. 20161091 (wraz ze zmianami)
Ustawa Radio Equipment Regulations 2017, S.I. 2017/1206 (wraz ze zmianami).
Ustawa Restriction of the Use of Certain Hazardous Substances in Electrical and Electronic Equipment Regulations 2012, S.I. 2012/3032 (wraz ze zmianami)

Oraz z wyznaczonymi normami:

IEC 60745-1: 2006 Z ODSTĘPSTWEM DLA EN	EN ISO 301 489-17: 2017
IEC 60745-2-16: 2008 Z ODSTĘPSTWEM DLA EN	EN ISO 300 328: 2016
EN ISO 55014-1: 2017	EN ISO 62209-2: 2010
EN ISO 55014-2: 2015	EN ISO 62479: 2010
EN ISO 62233: 2008	EN ISO 50566: 2017
EN ISO 301 489-1: 2019	EN ISO 12100: 2010

Dokumentacja techniczna została sporządzona zgodnie z ustawą Supply of Machinery (Safety) Regulations 2008, S.I. 2008/1597 (wraz ze zmianami).

Niżej podpisany składa niniejszą deklarację w imieniu STANLEY Engineered Fastening

Daisuke Mori

Daisuke Mori**Director of Engineering, Japonia**

Nippon POP Rivets and Fasteners Ltd., Hosoda, Noyori-cho, Toyohashi, Aichi, 441-8540 JAPONIA

Miejsce wydania:**Aichi, Japonia****Data wydania:****01-06-2021**

Niżej podpisana osoba odpowiada za sporządzenie dokumentacji technicznej dla produktów sprzedawanych w Wielkiej Brytanii i składa tę deklarację w imieniu Stanley Engineered Fastening.

A. K. Seewraj**Director of Engineering, UK**

Avdel UK Limited, Stanley House, Works Road, Letchworth Garden City, Hertfordshire, SG6 1JY WIELKA BRYTANIA

**UK
CA**

Ta maszyna jest zgodna z
ustawą Supply of Machinery (Safety) Regulations 2008,
S.I. 2008/1597 (wraz ze zmianami)

STANLEY
Engineered Fastening

8. OŚWIADCZENIE DOTYCZĄCE URZĄDZENIA RADIOWEGO

To urządzenie jest zgodne z wymogami CE dotyczącymi ekspozycji na promieniowanie o częstotliwości radiowej w środowisku niekontrolowanym. Użytkownicy końcowi muszą przestrzegać odpowiedniej instrukcji obsługi, aby zapewnić zgodność z wymogami dotyczącymi ekspozycji na promieniowanie o częstotliwości radiowej.

8.1 DANE TECHNICZNE URZĄDZENIA RADIOWEGO

To narzędzie jest wyposażone w moduł radiowy (ESP32-WROOM-32 produkcji Espressif, kod FCC: 2AC7Z-ESPWROOM32, kod IC: 21098-ESPWROOM32) i działa w następujących warunkach.

Wi-Fi: 2 412 MHz~2 472 MHz, 13 dBm, DSSS i OFDM

Bluetooth: 2,402 MHz~2,480 MHz, 4 dBm

Drukowana antena ze wzmocnieniem 2 dBi wbudowana w moduł radiowy (ESP32-WROOM-32).

Oscylator: Częstotliwości radiowej: 40 MHz, moduł ekranu: *25 MHz (do MC), 32 768 kHz (do RTC)

*25 MHz w procesorze zostaje przemnożone do maksymalnie 180 MHz.

8.2 DEKLARACJA FCC

Niniejsze urządzenie jest zgodne z Częścią 15 Przepisów FCC.

Eksploatacja podlega następującym dwóm warunkom:

(1) to urządzenie nie może powodować szkodliwych zakłóceń oraz

(2) to urządzenie musi przyjmować wszelkie odebrane zakłócenia, w tym zakłócenia mogące powodować niepożądane działanie.

Wszelkie zmiany lub modyfikacje niezatwierdzone wyraźnie przez stronę odpowiedzialną za zgodność może spowodować utratę prawa użytkownika do korzystania z urządzenia.

To urządzenie zostało przetestowane i uznane za zgodne z limitami dla urządzeń cyfrowego klasy B stosownie do części 15 przepisów FCC. Te limity mają na celu zapewnienie rozsądnego poziomu ochrony przed szkodliwymi zakłóceniami w instalacji domowej. To urządzenie generuje, wykorzystuje i może promieniować energię o częstotliwości radiowej oraz, jeśli nie będzie zainstalowane i używane zgodnie z instrukcją, może powodować szkodliwe zakłócenia komunikacji radiowej. Jednakże, nie ma gwarancji, że zakłócenia nie będą występować w konkretnej instalacji. Jeśli to urządzenie powoduje szkodliwe zakłócenia odbioru sygnału radiowego lub telewizyjnego, co można stwierdzić, włączając i wyłączając urządzenie, użytkownikowi zaleca się podjęcie próby wyeliminowania zakłóceń poprzez zastosowanie jednego lub więcej z poniższych środków:

- Zmiana kierunku lub położenia anteny odbiorczej.

- Zwiększenie odległości między urządzeniem a odbiornikiem.

- Podłączenie urządzenia do gniazdka w obwodzie innym niż obwód, do którego podłączony jest odbiornik.

- Skonsultowanie się ze sprzedawcą lub doświadczonym technikiem RTV w celu uzyskania pomocy.

To urządzenie jest zgodne z wymogami FCC dotyczącymi limitów ekspozycji na promieniowanie o częstotliwości radiowej w środowisku niekontrolowanym. Aby zachować zgodność z wymogami dotyczącymi ekspozycji na promieniowanie o częstotliwości radiowej FCC, unikać bezpośredniej styczności z anteną nadawczą podczas nadawania.

8.3 DEKLARACJA IC (ISED)

To urządzenie jest zgodne z normami RSS wyłączenia z licencjonowania Industry Canada. Eksploatacja podlega następującym dwóm warunkom:

(1) to urządzenie nie może powodować zakłóceń oraz

(2) to urządzenie musi przyjmować wszelkie odebrane zakłócenia, w tym zakłócenia mogące powodować niepożądane działanie urządzenia.

Niniejsze EUT jest zgodne z wymogami SAR dla ludzi/limitami ekspozycji w środowisku niekontrolowanym określonymi w IC RSS-102 i zostało przetestowane zgodnie z metodami pomiarowymi i pomiarami podanymi w IEEE 1528 i IEC 62209.

To urządzenie należy zainstalować i obsługiwać jak najdalej od ciała użytkownika lub należy ustawić urządzenie na niższą moc wyjściową, jeśli taka funkcja jest dostępna.

9. CHROŃ SWOJĄ INWESTYCJĘ!

9.1 GWARANCJA NA NARZĘDZIE STANLEY ENGINEERED

STANLEY Engineered Fastening udziela gwarancji na staranne wykonanie wszystkich elektronarzędzi oraz gwarantuje, że będą one pozbawione wad wykonania i wad materiałowych w warunkach normalnego użytkowania i serwisowania przez okres jednego (1) roku.

Przedłużymy gwarancję narzędzia (z wyłączeniem akumulatorów i ładowarki) z jednego (1) roku na dwa (2) lata po zarejestrowaniu narzędzia przez Internet. (Patrz punkt 9.2 na dole tej strony).

Niniejsza gwarancja na nitownicę ma zastosowanie do pierwszego nabywcy narzędzia.

Wyjątki:

Normalne zużycie.

Konserwacja okresowa oraz naprawa i wymiana części spowodowane normalnym zużyciem nie są objęte gwarancją.

Użytkowanie niezgodnie z przeznaczeniem.

Uszkodzenia i usterki wynikające z błędnego użytkowania, przechowywania, użytkowania niezgodnie z przeznaczeniem, wypadku lub zaniedbania, jak np. uszkodzenia fizyczne, nie są objęte gwarancją.

Nieuprawnione serwisowanie lub modyfikacja.

Wady lub uszkodzenia wynikające z jakiegokolwiek serwisowania, testowania, regulacji, instalacji, konserwacji, modyfikacji lub zmian przeprowadzonych przez podmiot inny niż STANLEY Engineered Fastening lub autoryzowany serwis tej firmy, nie są objęte gwarancją.

Wszelkie inne oświadczenia i zapewnienia, wyrażone lub domniemane, w tym gwarancje przydatności do sprzedaży lub do określonego celu są niniejszym wyłączone.

Jeśli wystąpi usterka podczas gwarancji, proszę niezwłocznie przekazać narzędzie do najbliższego autoryzowanego centrum serwisowego. Aby uzyskać listę autoryzowanych centrów obsługi Stanley Engineered Fastening w USA lub Kanadzie, proszę skontaktować się z nami pod bezpłatnym numerem (877)364 2781.

Poza USA i Kanadą proszę wejść na naszą stronę **www.StanleyEngineeredFastening.com**, aby odszukać najbliższe centrum obsługi STANLEY Engineered Fastening.

STANLEY Engineered Fastening następnie wymieni bezpłatnie każdą część lub wszystkie części, jakie uzna za wadliwe w wyniku wad materiałowych lub wykonania i zwróci narzędzie na własny koszt. Powyższe zobowiązanie stanowi jedyne zobowiązanie zgodnie z niniejszą gwarancją. W żadnym wypadku STANLEY Engineered Fastening nie ponosi odpowiedzialności za żadne szkody następne ani szczególnie wynikające z zakupu lub użytkowania tego narzędzia.

9.2 ZAREJESTRUJ SWOJĄ NITOWNICĘ W INTERECIE

Aby zarejestrować swoją gwarancję w Internecie, odwiedź naszą witrynę

<http://www.stanleyengineeredfastening.com/popavdel-powertools/warranty-card>. Dziękujemy za wybranie narzędzia marki STANLEY Engineered Fastening's Stanley®.

©2021 Stanley Black & Decker
 Todos os direitos reservados.

As informações fornecidas não podem ser reproduzidas e/ou tornadas públicas por qualquer forma ou qualquer meio (electrónica ou mecânica) sem a permissão prévia explícita e escrita por parte da STANLEY Engineered Fastening. As informações fornecidas têm como base dados conhecidos durante a introdução deste produto. A STANLEY Engineered Fastening segue uma política de melhoramento contínuo dos produtos e, por conseguinte, os produtos podem estar sujeitos a alterações. As informações fornecidas são aplicáveis ao produto tal como são fornecidas pela STANLEY Engineered Fastening. Por conseguinte, a STANLEY Engineered Fastening não pode ser responsabilizada por quaisquer desvios das especificações originais do produto.

As informações disponíveis foram criadas com o maior rigor possível. No entanto, a STANLEY Engineered Fastening não aceita qualquer responsabilidade no que respeita a quaisquer erros das informações indicadas ou pelas consequências daí resultantes. A STANLEY Engineered Fastening não aceita qualquer responsabilidade por quaisquer danos resultantes das actividades executadas por terceiros. Os nomes autorizados, nomes comerciais, marcas registadas, etc. utilizados pela STANLEY Engineered Fastening não devem ser considerados como gratuitos, de acordo com a legislação no que respeita à protecção das marcas comerciais.

ÍNDICE

Nota: Os desenhos respeitantes ao modelo NB08PT-18 encontram-se no desdobrável da primeira página

1. DEFINIÇÕES DE SEGURANÇA	226
1.1 SEGURANÇA GERAL.....	226
1.2 SEGURANÇA NA ÁREA DE TRABALHO	226
1.3 SEGURANÇA ELÉCTRICA	226
1.4 SEGURANÇA PESSOAL.....	227
1.5 UTILIZAÇÃO E CUIDADOS A TER COM A FERRAMENTA ELÉTRICA	227
1.6 UTILIZAÇÃO E CUIDADOS A TER COM A BATERIA	228
1.7 ASSISTÊNCIA	229
1.8 INSTRUÇÕES DE SEGURANÇA IMPORTANTES PARA TODOS OS CARREGADORES DE BATERIA	229
1.9 INSTRUÇÕES DE SEGURANÇA IMPORTANTES PARA TODAS AS BATERIAS.....	230
1.10 INSTRUÇÕES DE SEGURANÇA ESPECÍFICAS PARA BATERIAS DE IÕES DE LÍTIU (IÕES DE LÍTIU).....	230
1.11 RISCOS RESIDUAIS.....	231
1.12 ETIQUETAS E ÍCONES.....	231
2. CARACTERÍSTICAS TÉCNICAS	232
2.1 DADOS TÉCNICOS	232
2.2 ESPECIFICAÇÕES SOBRE INSTALAÇÃO.....	234
2.3 CONTEÚDO DA EMBALAGEM	234
2.4 LISTA DOS COMPONENTES PRINCIPAIS	235
2.5 ACESSÓRIOS OPCIONAIS.....	235
3. UTILIZAÇÃO E CONFIGURAÇÃO DA FERRAMENTA.....	236
4. INSTRUÇÕES DE FUNCIONAMENTO	237
4.1 EQUIPAMENTO DA PONTEIRA.....	237
4.2 CARREGADORES	237
4.3 BATERIAS	238
5. PROCEDIMENTO DE FUNCIONAMENTO.....	239
5.1 POSICIONAMENTO CORRECTO DAS MÃOS	239
5.2 FUNCIONAMENTO DA FERRAMENTA	239
6. ASSISTÊNCIA DA FERRAMENTA.....	240
6.1 FREQUÊNCIA DE MANUTENÇÃO	240
6.2 LIMPEZA.....	240
6.3 PEÇAS SOBRESSELENTES – FERRAMENTAS.....	241
6.4 BATERIA RECARREGÁVEL	241
6.5 PROTECÇÃO DO AMBIENTE	241
7. DECLARAÇÃO DE CONFORMIDADE.....	242
7.1 DECLARAÇÃO UE DE CONFORMIDADE.....	242
7.2 DECLARAÇÃO DE CONFORMIDADE DO REINO UNIDO	243
8. DECLARAÇÃO PARA RÁDIO.....	244
8.1 ESPECIFICAÇÕES PARA RÁDIO.....	244
8.2 DECLARAÇÃO DA FCC	244
8.3 DECLARAÇÃO DA IC (ISED)	244
9. PROTEJA O SEU INVESTIMENTO!.....	245
9.1 GARANTIA DA FERRAMENTA STANLEY ENGINEERED FASTENING	245
9.2 REGISTE A SUA FERRAMENTA DE REBITES CEGOS ONLINE	245



Este manual de instruções deve ser lido por qualquer pessoal responsável pela instalação ou utilização desta ferramenta, com especial atenção às seguintes regras de segurança.

1. DEFINIÇÕES DE SEGURANÇA

As definições abaixo descrevem o nível de gravidade de cada aviso. Leia o manual e preste atenção a estes símbolos.



PERIGO: Indica uma situação de perigo iminente que, se não for evitada, **irá** resultar na **morte ou ferimentos graves**.



AVISO: Indica uma situação de possível perigo que, se não for evitada, **pode** resultar em **ferimentos ligeiros ou moderados**.



ATENÇÃO: Indica uma situação de possível perigo que, se não for evitada, **pode** resultar na **morte ou em ferimentos graves**.

NOTIFICAÇÃO: Indica uma prática **não relacionada com ferimentos** que, se não for evitada, **pode** resultar em **danos materiais**.



Indica risco de choque eléctrico



Indica risco de incêndio

A utilização ou manutenção inadequadas deste produto podem resultar em ferimentos graves ou danos materiais. Antes de utilizar este equipamento, leia e compreenda todos os avisos e instruções de funcionamento. Quando utiliza ferramentas eléctricas, devem ser sempre tomadas precauções básicas de segurança para reduzir os ferimentos pessoais.

1.1 SEGURANÇA GERAL



ATENÇÃO! *Leia todos os avisos de segurança e todas as instruções.* O incumprimento dos avisos e instruções poderá resultar em choque eléctrico, incêndio e/ou ferimentos graves.

GUARDE TODOS OS AVISOS E INSTRUÇÕES PARA REFERÊNCIA FUTURA

O termo “ferramenta eléctrica” indicado no aviso diz respeito à sua ferramenta eléctrica alimentada a partir da rede eléctrica (com fio) ou ferramentas eléctricas alimentadas por baterias (sem fio).

- Não utilize o equipamento para outro efeito que não seja fixar rebites cegos da STANLEY Engineered Fastening.
- Utilize apenas as peças, parafusos de fixação e acessórios recomendados pelo fabricante.
- Utilize a ferramenta eléctrica apenas com baterias concebidas especificamente para o efeito.

1.2 SEGURANÇA NA ÁREA DE TRABALHO

- **Mantenha a área de trabalho limpa e devidamente iluminada.** Áreas escuras ou obstruídas podem provocar acidentes.
- **Não utilize as ferramentas eléctricas em ambientes explosivos, tais como na presença de líquidos inflamáveis, gases ou pó.** As ferramentas eléctricas causam faíscas que podem inflamar o pó ou os gases.
- **Quando utilizar uma ferramenta eléctrica, mantenha as crianças e visitantes afastados.** As distrações podem causar perda de controlo.

1.3 SEGURANÇA ELÉCTRICA

- **As fichas da ferramenta eléctrica têm de corresponder à tomada. Nunca modifique a ficha de forma alguma. Não utilize fichas adaptadoras com ferramentas com ligação à terra.** As fichas não modificadas e a tomadas adequadas reduzem o risco de choques eléctricos.
- **Evite o contacto físico com superfícies ligadas à terra, tais como tubos, radiadores, fogões de cozinha e frigoríficos.** Há um maior risco de choque eléctrico se o seu corpo estiver em contacto com a terra.

- **Não exponha as ferramentas eléctricas à chuva ou humidade.** A entrada de água na ferramenta eléctrica aumenta o risco de choque eléctrico.
- **Não utilize o cabo indevidamente. Nunca use o cabo para transportar, puxar ou desligar a ferramenta eléctrica. Mantenha o cabo afastado de fontes de calor, arestas afiadas ou peças em movimento.** Os cabos danificados ou torcidos aumentam o risco de choque eléctrico.
- **Se utilizar uma ferramenta eléctrica no exterior, utilize uma extensão adequado para uso ao ar livre.** A utilização de uma extensão adequada para utilização exterior reduz o risco de choque eléctrico.
- **Se for inevitável utilizar uma ferramenta eléctrica num local húmido, utilize um sistema protegido com um dispositivo de corrente residual (DCR).** A utilização de um DCR reduz o risco de choque eléctrico.

1.4 SEGURANÇA PESSOAL

- **Mantenha-se alerta, esteja atento às suas acções e faça uso de bom senso ao operar uma ferramenta eléctrica. Não utilize uma ferramenta eléctrica quando estiver cansado ou sob o efeito de drogas, álcool ou medicamentos.** Um momento de distração durante a utilização de ferramentas eléctricas pode resultar em ferimentos graves.
- **Use equipamento de protecção pessoal. Utilize sempre protecção ocular.** O equipamento de protecção como máscara contra o pó, sapatos de segurança antiderrapantes, capacete de segurança ou protecção auricular para condições adequadas reduzem a probabilidade de ferimentos.
- **Evite um arranque acidental. Certifique-se de que o gatilho está na posição de “desligado” antes de ligar a fonte de alimentação e/ou bateria, levantar ou transportar a ferramenta.**
- O transporte de ferramentas eléctricas com o dedo no gatilho ou ligá-las quando o gatilho estiver na posição de “ligado” pode dar origem a acidentes.
- **Retire qualquer chave de ajuste ou os gatilhos antes de ligar a ferramenta.** Uma chave de porcas ou chave de ajuste colocadas numa parte móvel da ferramenta eléctrica pode causar ferimentos.
- **Não se estique demasiado ao trabalhar com a ferramenta. Mantenha-se sempre em posição firme e equilibrada.** Isto permite um melhor controlo da ferramenta em situações inesperadas.
- **Use vestuário adequado. Não use roupa larga ou jóias. Mantenha o cabelo, a roupa e as luvas afastados das peças móveis.** As roupas largas, as jóias ou o cabelo comprido podem ficar presos nestas peças.
- **Se os dispositivos forem fornecidos para ligação de extracção de poeira e recolha, certifique-se de que estão ligados e são utilizados correctamente.** A recolha de pó pode reduzir os perigos relacionados com a acumulação de pó.

1.5 UTILIZAÇÃO E CUIDADOS A TER COM A FERRAMENTA ELÉCTRICA

- **Não force a ferramenta laser. Utilize a ferramenta eléctrica correcta para o trabalho.** A ferramenta eléctrica permite realizar um melhor trabalho e em segurança ao ritmo para a qual foi concebida.
- **Não utilize a ferramenta eléctrica se o gatilho não puder ser ligado ou desligado.** Qualquer ferramenta eléctrica que não possa ser controlada através do gatilho de alimentação é perigosa e tem de ser reparada.
- **Desligue a ficha da fonte de alimentação e/ou a bateria de ferramenta eléctrica antes de efectuar quaisquer ajustes, substituir acessórios ou armazenar ferramentas eléctricas.** Estas medidas de segurança preventivas evitam que a ferramenta eléctrica seja ligada acidentalmente.
- **Guarde as ferramentas eléctricas que não utilizar fora do alcance das crianças e não permita que pessoas que não estejam familiarizadas com a ferramenta eléctrica ou estas instruções utilizem a ferramenta eléctrica.** As ferramentas eléctricas são perigosas nas mãos de pessoas que não possuam as qualificações necessárias para as manusear.
- **Faça a manutenção das ferramentas eléctricas. Verifique se as peças móveis da ferramenta estão alinhadas e não emperram, bem como se existem peças partidas ou quaisquer outras condições que possam afectar o funcionamento da mesma. Se a ferramenta eléctrica apresentar danos, esta deve ser reparada antes de utilizá-la.** Muitos acidentes são causados por uma manutenção deficiente das ferramentas eléctricas.
- **Mantenha as ferramentas de corte sempre afiadas e limpas.** Ferramentas de corte devidamente tratadas, com arestas de corte afiadas, emperram com menos frequência e controlam-se com maior facilidade.

- **Utilize a ferramenta eléctrica, acessórios e brocas, etc., de acordo com estas instruções, tendo em conta as condições de trabalho e o trabalho a efectuar.** A utilização da ferramenta eléctrica para finalidades que não sejam as pretendidas pode resultar numa situação de perigo.
- A manutenção da ferramenta deve ser sempre efectuada num local de trabalho seguro e deve ser examinada em intervalos regulares em termos de danos e funcionamento por pessoal com formação. Os procedimentos de desmontagem devem ser efectuados apenas por técnicos qualificados. Só deve desmontar esta ferramenta depois de consultar as instruções de manutenção.
- Não modifique a ferramenta de forma alguma. Se for efectuada qualquer modificação na ferramenta pelo cliente, este será o único responsável e quaisquer garantias aplicáveis serão anuladas.
- Desligue a bateria da ferramenta antes de efectuar qualquer manutenção, ajuste, instalação ou remoção de um conjunto de ponteira.
- Antes de utilizar a ferramenta, verifique se as peças móveis da ferramenta estão alinhadas e não emperram, bem como se existem peças partidas ou quaisquer outras condições que possam afectar o funcionamento da mesma. Se a ferramenta apresentar danos, esta deve ser reparada pelo centro de assistência antes de voltar a utilizá-la. Retire qualquer chave de fenda ou ajuste antes de utilizar a ferramenta.
- Antes de utilizar a ferramenta, inspeccione se apresenta danos. Não deixe cair a bateria. Um golpe forte pode causar danos internos e dar origem à falha prematura da bateria.
- Mantenha a área de trabalho limpa e devidamente iluminada.
- Use vestuário adequado. Não use roupa larga nem jóias. Mantenha o cabelo, a roupa e as luvas afastados das peças móveis. As roupas largas, as jóias ou o cabelo comprido podem ficar presos nestas peças.
- Coloque-se numa posição firme ou estável antes de utilizar a ferramenta.
- As pessoas que utilizem a ferramenta e outras que estejam no local de trabalho devem usar óculos de segurança aprovados pela norma ANSI Z87.1 CAN/CSA Z94.3 ou outros com protecção lateral. Use sempre óculos de segurança e protecção auricular durante o trabalho.
- Antes de continuar, é necessário que o utilizador da ferramenta tenha espaço adequado para manuseá-la.
- Não aponte a ferramenta ligada às pessoas.
- NÃO utilize a ferramenta sem a caixa da ponteira.
- Não utilize a ferramenta ou o carregador num ambiente explosivo que permita a exposição a líquidos ou gases combustíveis.
- Não utilize a ferramenta ou o carregador num ambiente que permita a exposição a humidade ou chuva para evitar o risco de choque eléctrico.
- Não utilize a ferramenta de maneira abusiva, deixando-a cair ou utilizá-la como um martelo.
- Mantenha as aberturas de ventilação da ferramenta limpas de sujidade e substâncias estranhas, porque podem causar uma avaria da ferramenta.
- Mantenha as pegas da ferramenta secas, limpas e sem óleo e massa lubrificante.
- Quando transportar a ferramenta de um local para outro, mantenha as mãos afastadas do gatilho para impedir qualquer activação inadvertida.
- Nunca deixe a ferramenta de montagem a funcionar sem assistência.
- Desligue a bateria quando não utilizar a ferramenta.

1.6 UTILIZAÇÃO E CUIDADOS A TER COM A BATERIA

- **Recarregue apenas o carregador especificado pelo fabricante.** Um carregador adequado para um tipo de bateria pode representar um risco de incêndio se for utilizado com outra bateria.
- **Utilize as ferramentas eléctricas apenas com baterias concebidas especificamente para o efeito.** O uso de quaisquer outras baterias poderá criar o risco de incêndio.
- **Quando a bateria não estiver a ser utilizada, mantenha-a afastada de outros objectos metálicos, como cliques de papel, moedas, chaves, pregos, parafusos ou outros objectos metálicos pequenos que podem estabelecer uma ligação de um terminal a outro.** O curto-circuito dos terminais da bateria podem dar origem a queimaduras ou a um incêndio.

- **Em condições abusivas, pode derramar o líquido da bateria, devendo evitar o contacto. Se tocar acidentalmente no líquido, lave bem com água. Se o líquido entrar em contacto com os olhos, consulte um médico.** O líquido derramado da bateria pode causar irritação ou queimaduras.

1.7 ASSISTÊNCIA

- **Envie a sua ferramenta eléctrica para reparação por técnico qualificado que utilize apenas peças de substituição idênticas.** Isto garante a segurança da ferramenta eléctrica.

1.8 INSTRUÇÕES DE SEGURANÇA IMPORTANTES PARA TODOS OS CARREGADORES DE BATERIA

GUARDE ESTAS INSTRUÇÕES: Este manual contém instruções de segurança e funcionamento importantes sobre carregadores de bateria compatíveis (consulte a secção Dados técnicos).

- Antes de utilizar o carregador, leia todas as instruções e etiquetas de aviso afixadas no carregador, bateria e produto que utiliza uma bateria.



ATENÇÃO: Perigo de choque. Não permita a entrada de líquidos no carregador. Pode ocorrer um choque eléctrico.



ATENÇÃO: Recomendamos a utilização de um dispositivo de corrente residual com uma classificação de corrente residual de 30 mA ou menos.



AVISO: Perigo de queimaduras. Para reduzir o risco de ferimentos, carregue apenas as baterias recarregáveis DEWALT®. Outros tipos de baterias podem rebentar, causando lesões pessoais e danos.



AVISO: As crianças devem ser vigiadas, para garantir que não brincam com o aparelho.

NOTIFICAÇÃO: Em determinadas condições, quando o carregador está ligado à fonte de alimentação, os contactos de carregamento expostos no interior do carregador podem entrar em curto-circuito se houver contacto com materiais estranhos. Os materiais estranhos condutores, como, mas não limitados a, lâ de aço, folha de alumínio ou qualquer acumulação de partículas metálicas devem ser mantidos afastados das entradas do carregador. Desligue sempre o carregador da fonte de alimentação quando não estiver inserida uma bateria no respectivo compartimento. Desligue o carregador antes de utilizá-lo

- NÃO carregue a bateria com quaisquer carregadores além dos especificados neste manual. O carregador e a bateria foram concebidas especificamente para funcionarem em conjunto.
- Estes carregadores não são concebidos para qualquer utilização que não seja carregar as baterias recarregáveis da DEWALT®. Qualquer outra utilização pode dar origem a um incêndio, choque eléctrico ou electrocussão.
- Não exponha o carregador à chuva ou neve.
- Puxe pela ficha em vez do cabo quando desligar o carregador. Isto reduz o risco de danos na ficha eléctrica e no cabo.
- Certifique-se de que o cabo está colocado num local onde não possa ser pisado, possa causar tropeções ou esteja sujeito a danos ou tensão.
- Não utilize uma extensão, a menos que seja estritamente necessário. O uso de uma extensão inadequada pode resultar num incêndio, choque eléctrico ou electrocussão.
- Não coloque objectos sobre o carregador nem o coloque em cima de uma superfície macia que possa bloquear as entradas de ventilação e causar calor interno excessivo. Coloque o carregador num local afastado de fontes de calor. O carregador é ventilado através de ranhuras na parte superior e inferior da estrutura.
- Não utilize o carregador se o cabo ou a ficha estiverem danificados — substitua-os de imediato.
- Não utilize o carregador se tiver sofrido um golpe brusco, se o deixar cair ou se ficar de algum modo danificado. Leve-o a um centro de assistência autorizado.
- Não desmonte o carregador; leve-o para um centro de assistência autorizado, no caso de ser necessário assistência ou reparação. Uma montagem incorrecta pode resultar em choque eléctrico, electrocussão ou incêndio.
- Desligue o carregador da tomada antes de proceder a qualquer trabalho de limpeza. Isto reduz o risco de choque eléctrico. A remoção da bateria não reduz este tipo de risco.

- **NUNCA** tente ligar dois carregadores ao mesmo tempo.
- O carregador foi concebido para funcionar com uma potência eléctrica doméstica padrão (consulte as especificações do carregador). Não utilize-o com outra tensão. Isto não se aplica ao carregador do automóvel.

1.9 INSTRUÇÕES DE SEGURANÇA IMPORTANTES PARA TODAS AS BATERIAS

Quando encomendar baterias sobresselentes, certifique-se de que inclui o número do catálogo e a tensão.

A bateria não fica totalmente carregada fora da embalagem. Antes de utilizar a bateria e o carregador, leia as instruções de segurança indicadas abaixo. Em seguida, siga os procedimentos de carregamento especificados.

LEIA TODAS AS INSTRUÇÕES

- Não carregue ou utilize baterias em ambientes explosivos, como, por exemplo, na presença de líquidos, gases ou poeiras inflamáveis. A colocação ou remoção da bateria do carregador pode inflamar as poeiras ou os fumos.
- Nunca force a entrada da bateria no carregador. Nunca modifique a bateria de modo a encaixá-la num carregador não compatível, porque pode romper, causando lesões pessoais graves.
- Carregue as baterias apenas na DEWALT®.
- NÃO salpique ou mergulhe o produto dentro de água ou outros líquidos.
- Não armazene ou utilize a ferramenta e a bateria em locais onde a temperatura possa atingir ou exceder 40 °C (como coberturas exteriores ou edifícios metálicos no Verão).
- Quando a bateria não estiver a ser utilizada, mantenha-a afastada de outros objectos metálicos, como cliques de papel, moedas, chaves ou outros objectos metálicos pequenos que podem estabelecer uma ligação de um terminal para outro.
- Quando deitar fora as baterias, deposite-as num local de reciclagem adequado.



ATENÇÃO: Nunca tente abrir a bateria, seja qual for o motivo. Se a bateria estiver rachada ou danificada, não a insira no carregador. Não esmague, deixe cair nem danifique a bateria. Não utilize a bateria ou o carregador se tiverem sofrido uma pancada forte, forem pisados ou sujeitos a qualquer tipo de danos (por exemplo, se forem perfurados com um prego, batidos com um martelo ou pisados). Pode ocorrer um choque eléctrico ou electrocussão. As baterias danificadas devem ser devolvidas ao centro de assistência para reciclagem.



ATENÇÃO: Perigo de incêndio. Não armazene ou transporte a bateria de maneira a que objectos metálicos possam entrar em contacto com os terminais expostos da bateria. Quando transportar baterias individuais, certifique-se de que os terminais da bateria estão protegidos e devidamente isolados contra materiais que possam encontrar em contacto com eles e causar um choque eléctrico.



AVISO: Quando não utilizar a ferramenta, deve colocá-la de lado numa superfície estável, de modo a que ninguém tropece nem sofra uma queda. Algumas ferramentas com baterias grandes ficam na vertical dentro da bateria, mas podem ser facilmente derrubadas.

1.10 INSTRUÇÕES DE SEGURANÇA ESPECÍFICAS PARA BATERIAS DE IÕES DE LÍTIO (IÕES-LÍTIO)

1. **Não queime a bateria, mesmo se apresentar danos graves ou estiver totalmente gasta.** A bateria pode explodir no fogo. Quando as baterias são queimadas, são formados materiais e vapores tóxicos nas baterias de iões de lítio.
2. **Se os contactos da bateria entrarem em contacto com a pele, lave a área de imediato com um sabão suave e água.** Se o líquido da bateria entrar em contacto com os olhos, lave-os com olhos abertos durante 15 minutos ou até a irritação passar. Se for necessário consultar um médico, o electrólito da bateria é composto por uma mistura de carbonatos orgânicos líquidos e sais de lítio.
3. **O conteúdo da bateria aberta pode dar origem a irritação respiratória.** Permita a ventilação de ar fresco. Se os sintomas persistirem, contacte um médico.



ATENÇÃO: Perigo de queimaduras. O líquido da bateria pode ficar inflamável se for exposto a faíscas ou chamas.

1.11 RISCOS RESIDUAIS

Apesar da aplicação dos regulamentos de segurança relevantes e da implementação de dispositivos de segurança, alguns riscos residuais não podem ser evitados. Estes incluem:

- Danos auditivos
- Risco de ferimentos causados por partículas voadoras
- Risco de queimaduras devido aos acessórios ficarem quentes durante a respectiva utilização.
- Risco de ferimentos pessoais devido a uma utilização prolongada.

















1.12 ETIQUETAS E ÍCONES

Símbolos na ferramenta

POSIÇÃO DO CÓDIGO DE DATA: O Código de data, que também inclui o ano, o mês e o local de fabrico, está impresso na superfície da estrutura que forma a junta de montagem entre a ferramenta e a bateria.

Etiquetas no carregador e na bateria

Além dos pictogramas utilizados neste manual, as etiquetas no carregador e a bateria incluem os seguintes pictogramas.

	Leia o manual de instruções antes de utilizar este equipamento.		Não exponha o produto à água.
	Leia o manual de instruções antes de utilizar este equipamento.		Substitua os cabos danificados de imediato.
	A bateria está a carregar.		Carregue a bateria a uma temperatura entre 4 °C e 40 °C.
	Bateria carregada.		Elimine a bateria com a devida atenção para com o meio ambiente.
	Aviso de bateria quente/fria.		Não queime a bateria.
	Carrega baterias de íões de lítio.		Consulte a secção Dados técnicos para saber quais são os intervalos de carregamento.
	Apenas para utilização em interiores.		Não carregue baterias danificadas.
	Carregue as baterias DEWALT®/POP®Avdel® apenas com carregadores DEWALT®/POP®Avdel® especificados. O carregamento de baterias que não sejam da DEWALT®/POP®Avdel® especificadas com um carregador DEWALT®/POP®Avdel® pode fazer com que rebentem ou pode dar origem a outras situações de perigo.		O carregador DEWALT® tem um isolamento duplo em conformidade com a directiva EN 60335; por conseguinte, não é necessário um fio de terra.

**A política da STANLEY Engineered Fastening
defende um desenvolvimento e melhoramento contínuos dos produtos
e reservamo-nos o direito de alterar as especificações
de qualquer produto sem aviso prévio.**

2. CARACTERÍSTICAS TÉCNICAS

A MANUTENÇÃO OU ASSISTÊNCIA NÃO PODERÃO SER EFETUADAS, EM NENHUMA CIRCUNSTÂNCIA, À EXCEÇÃO DA SUBSTITUIÇÃO DO EQUIPAMENTO DA PONTEIRA.

2.1 DADOS TÉCNICOS

2.1.1

		NB08PT-18
Tensão	V	18 nom/20 máx.
Tipo		3
Tipo de bateria		lões de lítio
Peso (sem bateria)	kg	1,94
L_{pa} (pressão acústica)	dB(A)	73,6
K_{pa} (incerteza de pressão acústica)	dB(A)	3
L_{wa} (potência acústica)	dB(A)	84,6
K_{wa} (incerteza de potência acústica)	dB(A)	3

Valores totais de vibração (soma do vector triaxial) determinados de acordo com a norma EN 60745-1:

Valor de emissão de vibrações ah

Ah = m/s^2 < 2,5

Incerteza K = m/s^2 1,5

2.1.2

Modelo		NB08PT-18 2,0 Ah	NB08PT-18 4,0 Ah
Peso	kg	2,3	2,6
Comprimento	mm	358	358
Peso	mm	252	272
Curso	mm	8,5	8,5
Esforço de tracção	N	18 000 [4047]	18 000 [4047]
Gama de porcas	diâm. nom. mm	M3 a M10	

2.1.3.

Bateria*		NA	JP/QW/GB/XE/XD/KR/A9	
Tipo de bateria		lões de lítio		lões de lítio
Tensão	V_{CC}	20 máx.	18 nom.	
Capacidade	Ah	2,0/4,0	2,0/4,0	
Peso	kg	0,35/0,61	0,35/0,61	
Duração do carregamento**	min	30/60	30/60	
Carregador**		NA	JP	QW/GB/XE/XD/KR
Tipo de bateria		lões de lítio		lões de lítio
Tensão de rede do tipo de bateria	V_{CA}	120	100	230
Frequência de entrada	Hz	60	50/60	50
Peso	kg	0,50	0,50	0,50

Fusíveis

Europa	Ferramentas de 230 V	10 amperes. Corrente
Reino Unido e Irlanda	Ferramentas de 230 V	3 amperes, em fichas

*As ferramentas da série PB são compatíveis com baterias de encaixar de lões de lítio da DEWALT® de 18 V nom./20 V máx.

** A duração do carregamento tem como base as unidades de carregamento DCB115 DEWALT®

2.1.4

N.º estimado de porcas por carregamento			
	Diâm. Diâm. da porca mm	Bateria de 2,0 Ah	Bateria de 4,0 Ah
NB08PT-18	M3	1300	2600
	M4	1300	2600
	M5	1200	2400
	M6	900	1800
	M8	600	1200
	M10	500	1000

Nota: Estes valores servem apenas de referência e são estimativas com base numa bateria totalmente carregada. Os resultados podem variar consoante o tipo de porca, as definições da ferramenta, o estado da ferramenta/bateria e o ambiente de trabalho

2.2 ESPECIFICAÇÕES SOBRE INSTALAÇÃO

Tipo de porca	CAPACIDADE DE COLOCAÇÃO					
	NB08PT-18					
	M3	M4	M5	M6	M8	M10
Eurosert®	•	•	•	•	•	•
Thin Sheet Nutsert®	•	•	•	•	•	•
DK/DL	•	•	•	•	•	•
Euro Hexsert®/ Hexsert®	•	•	•	•	•	•
High Strength Hexsert®				•	•	
Squaresert®			•	•	•	
Porca padrão (aço)	•	•	•	•	•	•
Porca padrão (alumínio)	•	•	•	•	•	•
Porca padrão (aço inoxidável)	•	•	•	•	•	
Porca com extremidade fechada	•	•	•	•	•	
Porca hexagonal	•	•	•	•	•	•
Porca totalmente hexagonal				•		
Porca Tetra		•	•	•	•	
Porca serrilhada		•	•	•	•	
Porca de regulação suave		•	•	•		
Porca ranhurada				•		
Porca de tubo				•		
Parafuso HB				•		
Parafuso HB para tubos redondos				•		

Nota:

O controlo da força só pode ser utilizado para os seguintes tamanhos

Alumínio M6 ou superior (excepto para a porca ranhurada)

Aço M5 ou superior

Aço inoxidável M5 ou superior

2.3 CONTEÚDO DA EMBALAGEM

Esta embalagem inclui:

NB08PT-18-#####**	Qtd.
Ferramenta de montagem com mandril M6 e ponteiras	1 peça
Bateria	*
Carregador	*
Mandris M4, M5 e M8 e ponteiras	1 conjunto
Manual de instruções	1 peça

*A quantidade e o tipo de baterias de iões de lítio depende do número do modelo e da região onde é vendido. Contacte o revendedor local para obter mais informações e opções.

**Se o número de modelo adquirido for uma ferramenta sem acessórios instalados, a ferramenta de montagem sem fio é fornecida com um conjunto padrão de M6.

2.4 LISTA DOS COMPONENTES PRINCIPAIS (para obter um esquema completo das ferramentas e a lista de materiais, consulte o manual de instruções)

O desenho do modelo **NB08PT-18** está disponível na **primeira página**

A	Mandril	M	Indicador luminoso do carregador
B	Ponteira	N	Carregador
C	Porca de travamento	O	Ligação do carregador da bateria
D	Caixa da ponteira	P	Bloqueio do mandril
E	Porca do suporte da ponteira	Q	Caixa da cabeça de rotação e tracção
F	Acessório do gancho	R	Cabeça de rotação e tracção
G	Caixa do motor	S	Alavanca FR
H	Saída de escape	T	Suporte da haste
I	Pega	Y	Porca
J	Gatilho		
K	Bateria		
L	Manual		

2.5 ACESSÓRIOS OPCIONAIS



ATENÇÃO: Uma vez que os acessórios não fornecidos pela STANLEY Engineered Fastening não foram testados com este produto, a utilização desses acessórios com esta ferramenta pode representar um risco. Para reduzir o risco de ferimentos, só devem ser utilizados acessórios recomendados da STANLEY Engineered Fastening com este produto. Consulte o seu revendedor para obter mais informações sobre os acessórios adequados.



ATENÇÃO: Para reduzir o risco de ferimentos graves, desligue a ferramenta antes de efectuar quaisquer ajustes ou de retirar/instalar dispositivos complementares ou acessórios.

Para obter uma lista completa de equipamento da ponteira e outros acessórios disponíveis para a Série PB, visite o nosso Website <http://www.stanleyengineeredfastening.com/resource-center/document-library>

3. UTILIZAÇÃO E CONFIGURAÇÃO DA FERRAMENTA

O modelo NB08PT-18 foi concebida para a fixação de rebites cegos da STANLEY Engineered Fastening.

NÃO utilize a ferramenta em ambientes húmidos ou na presença de gases ou líquidos inflamáveis.



LEIA TODOS OS AVISOS DE SEGURANÇA E INSTRUÇÕES ANTES DE COLOCAR A FERRAMENTA EM FUNCIONAMENTO.

Segurança eléctrica

O motor eléctrico foi concebido apenas para uma tensão específica. Verifique sempre se a tensão da bateria corresponde à tensão indicada na placa com os requisitos de alimentação da ferramenta. Certifique-se também de que a tensão do seu carregador corresponde à da corrente eléctrica.



O carregador *DEWALT*® tem um isolamento duplo em conformidade com a directiva EN 60335; por conseguinte, não é necessário um fio de terra.

Utilizar uma extensão

Não utilize uma extensão, a menos que seja estritamente necessário. Utilize uma extensão aprovada que seja adequada para a potência absorvida do carregador (consulte a secção Dados técnicos). O diâmetro mínimo do fio condutor é de 1 mm². O comprimento máximo é de 30 m.

Ao utilizar uma bobina de cabo, desenrole sempre o cabo na íntegra.

Antes de utilizar o equipamento

- Selecione o equipamento da ponteira com o respectivo tamanho e instale-o
- Certifique-se de que a bateria está totalmente carregada
- Inserir a bateria na ferramenta

4. INSTRUÇÕES DE FUNCIONAMENTO



Quando utilizar o equipamento de instalação, use sempre proteção auditiva e ocular aprovada.



ATENÇÃO: Retire sempre a bateria antes de ajustar a ferramenta.

4.1 EQUIPAMENTO DA PONTEIRA

O desenho do modelo **NB08PT-18** está disponível na **primeira página**

Montar o mandril e a ponteira (Fig. 4, 5, 6)

- Selecione o mandril correcto (A) e a ponteira (B) para a porca cega (Y) que pretende instalar. Consulte o manual de acessórios para o equipamento da ponteira adequado.
- Afrouxe a porca do suporte da ponteira (E) e retire o suporte da ponteira (D).
- Pressione o bloqueio do mandril (P), liberte e retire o mandril (A).
- Aperte o mandril correcto (A) na cabeça de rotação e tracção (R) e pressione o bloqueio do mandril (P). Bloqueie o mandril (A)
- Bloqueie a porca de travamento (C), desaperte e retire a ponteira (B) e a porca de travamento (C)
- Aperte a porca de travamento (C) na ponteira correcta (B) e aperte ligeiramente a ponteira (B) na caixa da ponteira (D).
- Regule a posição da ponteira (B) de acordo com a porca cega (Y) que pretende instalar. O comprimento do mandril que deve ficar saliente na parte superior da porca cega (Y) deve situar-se entre 0 e 0,5 mm.
- Aperte a porca de travamento (C) correctamente com uma chave de fendas.

4.2 CARREGADORES

A ferramenta utiliza um carregador da **DEWALT®**. Leia todas as instruções de segurança antes de utilizar o carregador. O carregador não requer ajuste e foi concebido para ser utilizado facilmente.







Procedimento de carregamento (Fig. 2)

- Ligue o carregador numa tomada adequada antes de inserir a pilha. (Consulte Especificações do carregador na Secção 2)
- Insira a bateria (K) no carregador, certificando-se de que a bateria fica totalmente assente no carregador. O indicador luminoso vermelho (de carga) pisca de maneira contínua, indicando que o processo de carregamento foi iniciado.
- A conclusão do carregamento é indicada pelo indicador luminoso vermelho, que permanece ligado de maneira contínua. A bateria está totalmente carregada e pode ser utilizada ou pode deixá-la no carregador.

NOTA: Para garantir o máximo desempenho e duração das baterias de iões de lítio, carregue a bateria por completo antes da primeira utilização.

Processo de carregamento

Consulte a tabela abaixo para saber qual é o estado de carregamento da bateria.

Indicadores de carga:			
	a carregar	— — — — —	
	totalmente carregada	—————	
	atraso de bateria quente/fria*	— — — — — —————	

* O indicador luminoso vermelho continua a piscar, mas um indicador luminoso amarelo acende-se durante esta operação. Quando a bateria atinge a temperatura adequada, o indicador luminoso amarelo apaga-se e o carregador retoma o procedimento de carregamento.

Este carregador não pode carregar uma bateria defeituosa. Se o carregador verificar que a bateria apresenta defeitos, o indicador luminoso não se desliga.

NOTA: Isto também pode indicar que há um problema com o carregador.

Se o carregador indicar que há um problema, leve o carregador e a bateria a um centro de assistência autorizado.

Aviso de bateria quente/fria

Quando o carregador detecta que uma bateria está demasiado quente ou demasiado fria, inicia automaticamente um atraso de bateria quente/fria, interrompendo o processo de carregamento até a bateria atingir a temperatura adequada. O carregador muda automaticamente para o modo de carregamento da bateria. Esta funcionalidade assegura a duração máxima da bateria. Uma bateria fria é carregada a cerca de metade da velocidade de uma bateria quente. A bateria é carregada a uma velocidade mais lenta durante todo o ciclo de carregamento e não volta para a taxa de carregamento máximo, mesmo que a bateria aqueça.

Baterias de iões de lítio

As ferramentas de iões de lítio da Série PB STANLEY Engineered Fastening são concebidas com um Sistema de protecção electrónica que protegem a bateria contra sobreaquecimento, sobrecarga ou descarga profunda. A ferramenta desliga-se automaticamente se o Sistema de protecção electrónica for activado. Se isso se verificar, coloque a bateria de iões de lítio no carregador até ficar totalmente carregada.

4.3 BATERIAS

A ferramenta foi concebida para trabalhar especificamente com as baterias de iões de lítio DEWALT® 18 V/20V máx.

Inserir e remover a bateria da ferramenta (Fig. 3)

NOTA: Para obter os melhores resultados, certifique-se de que a bateria está totalmente carregada. Se a ferramenta ficar totalmente descarregada, a ferramenta desliga-se sem aviso prévio.

INSTALAR A BATERIA NA PEGA

- Alinhe a bateria (K) com as calhas no interior da pega da ferramenta (Fig. 3).
- Deslize-a para dentro da pega até a bateria ficar bem encaixada na ferramenta e certifique-se de que não se solta.

REMOVER A BATERIA DA PEGA

- Prima a patilha de libertação da bateria e puxe com firmeza a bateria da pega da ferramenta.
- Insira a bateria no carregador, como descrito na secção do carregador deste manual.

Recomendações sobre armazenamento

- A bateria deve ser armazenada num local seco e fresco e afastado de luz solar directa e não deve estar exposta a calor ou frio excessivo. Para usufruir de um excelente desempenho e duração da bateria, armazene as baterias à temperatura ambiente quando não estiver a utilizá-las.
- Se armazenar a bateria durante um período prolongado, é recomendável guardá-la num local fresco e seco afastada do carregador para obter os melhores resultados.

NOTA: As baterias não devem ser armazenadas se estiverem totalmente descarregadas. Pode ser necessário recarregar a bateria antes de utilizá-la.

5. PROCEDIMENTO DE FUNCIONAMENTO



ATENÇÃO: Respeite sempre as instruções de segurança e as regulamentações aplicáveis.



ATENÇÃO: Para reduzir o risco de ferimentos graves, desligue a ferramenta antes de efectuar quaisquer ajustes ou de retirar/installar dispositivos complementares ou acessórios.



ATENÇÃO: Para reduzir o risco de ferimentos graves, utilize SEMPRE a ferramenta com as suas mãos na posição correcta.



ATENÇÃO: Para reduzir o risco de ferimentos graves, segure SEMPRE a ferramenta com segurança, antecipando uma reacção súbita por parte da mesma

5.1 POSICIONAMENTO CORRETO DAS MÃOS

A posição correcta das mãos requer a colocação de uma mão na pega principal (I) Fig. 1.

5.2 FUNCIONAMENTO DA FERRAMENTA

Instalar uma porca de fixação cega (Fig. 7, 8, 9)

Leia o manual de instruções do ecrã tátil para obter informações sobre como utilizar o ecrã tátil.

Visite o nosso Website <http://www.stanleyengineeredfastening.com/resource-center/document-library>

Instalar uma porca de inserção cega

- Coloque a patilha FR (S) no “lado de curso” da esquerda para a direita na parte dianteira da ferramenta. (Apenas para a primeira operação)
- Carregue o gatilho (J) uma vez para ligar a alimentação do ecrã e voltar para a posição inicial.
- No ecrã, regule o curso ou a força para a porca com a aplicação que pretende instalar. (Apenas para a primeira operação)
- Empurre o mandril (A) com a porca (Y) para montar a porca na ponteira (B)
*Só deve colocar a porca na aplicação antes de montá-la nas ponteiras (B)
- Posicione a ferramenta e insira-a no furo da aplicação (Fig. 8)
- Puxe e liberte o gatilho (J) (Fig. 9).
- Quando a porca (Y) ficar totalmente apertada, a ferramenta regressa para a posição inicial automaticamente.

Retirar uma porca bloqueada (rotação forçada)

- Toque no ícone de rotação forçada no ecrã tátil para voltar para a posição inicial.
OU
- Coloque a patilha FR (S) para o “lado de rotação” da direita para a esquerda na parte dianteira da ferramenta.
- Continue a carregar no gatilho até uma porca ser retirada e liberte o gatilho.
- Para a regulação seguinte, coloque a patilha FR (S) para o “lado de curso” da direita para a esquerda na parte dianteira da ferramenta.

Função de reposição (Fig. 3, 9)

Se a ferramenta não se deslocar para a posição inicial depois de libertar o gatilho ou parar durante a regulação do curso, retire a bateria, volte a inseri-la e depois repita o passo anterior e carregue no gatilho (J) para voltar a ligá-la.

Se o problema persistir, contacte um técnico de assistência local.

6. ASSISTÊNCIA DA FERRAMENTA

6.1 FREQUÊNCIA DAS MANUTENÇÕES

Item	Frequência
Inspeção geral da ferramenta	Diariamente
Limpar e lubrificar o mandril	Todos os dias
Lubrificar a cabeça de rotação e tracção e a caixa da cabeça de rotação e tracção	1000 porcas
Limpeza e lubrificação do fuso de esferas e da chumaceira de impulso	50 000 porcas
*É recomendável contactar o centro de assistência autorizado	

6.2 LIMPEZA



Quando limpar o equipamento, use SEMPRE protecção ocular

Parte exterior da ferramenta

Mantenha as aberturas de ventilação do motor sem escovas (H) limpas de pó e sujidade. Se necessário, use um pano macio e húmido para remover o pó e a sujidade das saídas de escape. Aspire com frequência o pó e a sujidade da caixa da ferramenta eléctrica alimentada a partir da rede eléctrica com ar seco, porque há acumulação de pó dentro e à volta das saídas de escape (H).



ATENÇÃO: Use protecção ocular aprovada e máscara anti-pó aprovada quando efectuar este procedimento.



ATENÇÃO: Nunca utilize solventes ou outros produtos químicos abrasivos para limpar as peças não metálicas da ferramenta. Estes produtos químicos podem enfraquecer os materiais utilizados nestas peças. Utilize um pano humedecido apenas com água e sabão suave. Nunca permita que qualquer líquido entre na ferramenta e nunca permita que qualquer parte da ferramenta seja submersa em líquido.

Limpar o mandril (Fig. 4 e 5)

- Retire a bateria (K) da ferramenta. (Fig. 3).
- Afrouxe a porca da caixa da ponteira (E). Retire a caixa da ponteira (D).
- Limpe o mandril (A) com uma escova metálica para retirar o pó metálico ou os resíduos.
- Aplique um lubrificante na parte roscada e não roscada do mandril (A).
- Aperte o suporte da ponteira (E) no suporte da haste (T).

Lubrificar a cabeça de rotação e tracção e a caixa da cabeça de rotação e tracção (Fig. 5)

- Retire a bateria (K) da ferramenta. (Fig. 3).
- Afrouxe a porca da caixa da ponteira (E). Retire a caixa da ponteira (D).
- Aplique um lubrificante entre a cabeça de rotação e tracção (R) e a caixa da cabeça de rotação e tracção (Q) a cada 1000 porcas.
- Aperte o suporte da ponteira (E) no suporte da haste (T).

Instruções de limpeza do carregador



ATENÇÃO: Perigo de choque. Desligue o carregador da tomada CA antes de proceder à limpeza.

O pó e a massa lubrificante podem ser removidos da parte exterior do carregador com um pano ou uma escova não metálica macia.

NÃO utilize água ou quaisquer soluções de limpeza.

6.3 PEÇAS SOBRESSELENTES – FERRAMENTAS

Para obter informações sobre peças sobresselentes, é recomendável consultar os manuais de instruções específicos que estão disponíveis no nosso Website em

[http:// www.stanleyengineeredfastening.com/resource-center/document-library](http://www.stanleyengineeredfastening.com/resource-center/document-library)

6.4 BATERIA RECARREGÁVEL

Esta bateria de longa duração deve ser recarregada se não fornecer energia suficiente para tarefas realizadas com facilidade anteriormente. Quando as baterias atingirem o final da vida útil, elimine-as com o devido cuidado para o nosso ambiente:

- Deixe a bateria ficar totalmente descarregada e depois retire-a da ferramenta.
- As baterias de íões de lítio são recicláveis. Entregue-as ao seu fornecedor ou coloque-as num ecoporto. As baterias recolhidas serão recicladas ou eliminadas correctamente.

6.5 PROTECÇÃO DO AMBIENTE

Recolha separada. Este produto não deve ser eliminado com o lixo doméstico normal.



Se verificar que o equipamento da STANLEY Engineered Fastening deve ser substituído, ou se já não tiver interesse em utilizá-lo, não o elimine em conjunto com o lixo doméstico. Este produto deve ser enviado para recolha separada. A recolha separada de produtos e embalagens usados permite a reciclagem e reutilização dos materiais. A reutilização dos materiais reciclados ajuda a evitar a poluição ambiental e reduz a utilização de matérias-primas.



Os regulamentos locais podem estipular a recolha separada dos produtos eléctricos das residências, em aterros sanitários municipais ou através do revendedor quando adquire um novo produto.

Para verificar a localização do seu agente de reparação autorizado mais próximo, entre em contacto com o escritório local da STANLEY Engineered Fastening através da morada indicada neste manual. Como alternativa, está disponível uma lista de agentes de reparação autorizados da STANLEY Engineered Fastening, assim como detalhes completos sobre o nosso serviço pós-vendas e contactos na Internet em: www.StanleyEngineeredFastening.com

7. DECLARAÇÃO DE CONFORMIDADE

7.1 DECLARAÇÃO UE DE CONFORMIDADE

Nós, a **STANLEY Engineered Fastening, Nippon POP Rivets and Fasteners Ltd., Hosoda, Noyori-cho, Toyohashi, Aichi, 441-8540 JAPÃO**, declaramos sob a nossa exclusiva responsabilidade que o produto:

Descrição:

Ferramenta eléctrica

Modelo:

STANLEY® Assembly Technologies/NB08PT-18

ao qual esta declaração se refere está em conformidade com a seguinte legislação:

2006/42/CE	Directiva "Máquinas"
2014/30/UE	A Directiva de regulamentos de compatibilidade electromagnética (EMC)
2014/53/UE	Diretiva Equipamento de Rádio
2011/65/UE	RoHS (Restrição de uso de substâncias perigosas)

E a norma harmonizada:

IEC 60745-1: 2006 COM O DESVIO EN	EN ISO 301 489-17: 2017
IEC 60745-2-16: 2008 COM O DESVIO EN	EN ISO 300 328: 2016
EN ISO 55014-1: 2017	EN ISO 62209-2: 2010
EN ISO 55014-2: 2015	EN ISO 62479: 2010
EN ISO 62233: 2008	EN ISO 50566: 2017
EN ISO 301 489-1: 2019	EN ISO 12100: 2010

A documentação técnica é compilada de acordo com o Anexo 1, secção 1.7.4.1, em conformidade com a seguinte Directiva: **2006/42/CE Directiva "Máquinas"** (Instrumentos Estatutários no Reino Unido 2008 N.º 1597 - Fornecimento de regulamentos (de segurança) sobre máquinas).

O abaixo assinado faz esta declaração em nome da STANLEY Engineered Fastening

Daisuke Mori

Daisuke Mori

Director de Engenharia, Japão

Nippon POP Rivets and Fasteners Ltd., Hosoda, Noyori-cho, Toyohashi, Aichi, 441-8540 JAPÃO

Local de emissão:

Aichi, Japão

Data de emissão:

01/06/2021

O abaixo assinado é responsável pela compilação do ficheiro técnico dos produtos vendidos na União Europeia e faz esta declaração em nome da Stanley Engineered Fastening.

Matthias Appel

Responsável pela Equipa de Documentação Técnica

Stanley Engineered Fastening, Tucker GmbH, Max-Eyth-Str.1, 35394 Gießen, ALEMANHA



Esta máquina está em conformidade com a
Directiva sobre máquinas 2006/42/CE

STANLEY
Engineered Fastening

7.2 DECLARAÇÃO DE CONFORMIDADE DO REINO UNIDO

Nós, a **Stanley Engineered Fastening, Nippon POP Rivets and Fasteners Ltd., Hosoda, Noyori-cho, Toyohashi, Aichi, 441-8540 JAPAN**, declaramos sob a nossa exclusiva responsabilidade que o produto:

Descrição:

Ferramenta eléctrica

Modelo:

STANLEY® Assembly Technologies/NB08PT-18

ao qual esta declaração se refere está em conformidade com os seguintes regulamentos do Reino Unido designados:

Fornecimento de regulamentos (de segurança) sobre máquinas de 2008, S.I. 2008/1597 (tal como alterado)
Regulamentos de compatibilidade electromagnética de 2016, S.I. 20161091 (tal como alterado)
Regulamentos sobre equipamento de rádio 2017, S.I. 2017/1206 (tal como alterado)
Restrição da utilização de determinadas substâncias perigosas em regulamentos de equipamento eléctrico e electrónico de 2012, S.I. 2012/3032 (tal como alterado)

E com as normas designadas:

IEC 60745-1: 2006 COM O DESVIO EN	EN ISO 301 489-17: 2017
IEC 60745-2-16: 2008 COM O DESVIO EN	EN ISO 300 328: 2016
EN ISO 55014-1: 2017	EN ISO 62209-2: 2010
EN ISO 55014-2: 2015	EN ISO 62479: 2010
EN ISO 62233: 2008	EN ISO 50566: 2017
EN ISO 301 489-1: 2019	EN ISO 12100: 2010

A documentação técnica é compilada de acordo com o Fornecimento de regulamentos (de segurança) sobre máquinas

2008, S.I. 2008/1597 (tal como alterado).

O abaixo assinado faz esta declaração em nome da STANLEY Engineered Fastening

Daisuke Mori

Daisuke Mori

Director de Engenharia, Japão

Nippon POP Rivets and Fasteners Ltd., Hosoda, Noyori-cho, Toyohashi, Aichi, 441-8540 JAPÃO

Local de emissão:

Aichi, Japão

Data de emissão:

01/06/2021

O abaixo assinado é responsável pela compilação do ficheiro técnico dos produtos vendidos no Reino Unido e faz esta declaração em nome da Stanley Engineered Fastening.

A. K. Seewraj

Director de Engenharia, Reino Unido

Avdel UK Limited, Stanley House, Works Road, Letchworth Garden City, Hertfordshire, SG6 1JY, REINO UNIDO



Esta máquina está em conformidade com a Regulamentos de utilização de material emprestado (segurança) 2008, S.I. 2008/1597 (tal como alterado)

STANLEY
Engineered Fastening

8. DECLARAÇÃO PARA RÁDIO

Este equipamento está em conformidade com os requisitos de exposição a radiação da CE estabelecidos para um ambiente não controlado. Os utilizadores finais devem seguir as instruções de funcionamento específicas para satisfazer a conformidade com a exposição de RF.

8.1 ESPECIFICAÇÕES PARA RÁDIO

Esta ferramenta tem um módulo de RF (ESP32-WROOM-32 da Espressif, código da FCC: 2AC7Z-ESPWROOM32, código IC: 21098-ESPWROOM32) e funciona com as condições seguintes.

Wi-Fi : 2412 MHz ~ 2472 MHz, 13 dBm, DSSS e OFDM

Bluetooth : 2402 MHz ~ 2480 MHz, 4 dBm

Uma antena impressa com ganho 2dBi que está integrada no módulo de RF (ESP32-WROOM-32).

Oscilador: RF: 40 MHz, módulo do ecrã: *25 MHz (para MC), 32,768 kHz (para RTC)

*25 MHz é multiplicado por 180 MHz no máximo na CPU.

8.2 DECLARAÇÃO DA FCC

Este dispositivo cumpre a Parte 15 das Regras da FCC.

O funcionamento está sujeito às duas seguintes condições:

- (1) este dispositivo não pode causar interferência nociva e
- (2) este dispositivo deve aceitar qualquer interferência recebida, incluindo interferência que pode fazer com que o equipamento não funcione correctamente.

Quaisquer alterações ou modificações expressamente aprovadas pela parte responsável pela conformidade poderão anular a sua autoridade para utilizar o equipamento.

Este equipamento foi testado e está em conformidade com os limites de um dispositivo digital de classe B, de acordo com a parte 15 das regras da FCC. Estes limites são concebidos para fornecer uma protecção suficiente contra interferência humana em instalações residenciais. Este equipamento gera, utiliza e tem capacidade para irradiar energia de radiofrequência. Além disso, se não for instalado e utilizado de acordo com as instruções, pode causar interferência nociva na radiocomunicação. No entanto, não há qualquer garantia que não ocorra interferência numa instalação específica. Se este equipamento causar interferência nociva na recepção de rádio ou televisão, o que pode ser determinado ligando e desligando o equipamento, o utilizador deve tentar corrigir a interferência de acordo com um ou mais das seguintes medidas:

- Oriente a antena de recepção para outra direcção ou coloque-a noutro local.
- Aumente a distância entre o equipamento e o recetor.
- Ligue o equipamento a uma tomada num circuito diferente do que está ligado ao recetor.
- Contacte o revendedor ou um técnico de rádio/televisão experiente para obter ajuda.

Este equipamento está em conformidade com os limites de exposição a radiação de RF da FCC estabelecidos para um ambiente não controlado. Para manter a conformidade com os requisitos de conformidade de exposição a RF da FCC, evite o contacto directo com a antena transmissora durante a transmissão.

8.3 DECLARAÇÃO DA IC (ISED)

Este dispositivo cumpre os RSS isentos de licença da Industry Canada. O funcionamento está sujeito às duas seguintes condições:

- (1) Este dispositivo não pode causar interferência nociva e
- (2) Este dispositivo deve aceitar qualquer interferência, incluindo interferência que pode fazer com que o equipamento não funcione correctamente.

Esta EUT cumpre a SAR relativa aos limites de exposição não controlada/para a população em geral na IC RSS-102 e foi testada de acordo com os métodos e procedimentos de medição especificados na IEEE 1528 e IEC 62209.

Este equipamento deve ser instalado e utilizado o mais longe possível do corpo do utilizador ou deve definir o dispositivo para uma potência de saída inferior se esta função estiver disponível.

9. PROTEJA O SEU INVESTIMENTO!

9.1 GARANTIA DA FERRAMENTA STANLEY ENGINEERED FASTENING

A STANLEY Engineered Fastening garante que todas as ferramentas elétricas foram fabricadas cuidadosamente e que estão isentas de defeitos no material e mão-de-obra sob utilização e serviço normais por um período de um (1) ano.

Vamos prolongar a garantia da ferramenta (excluindo as baterias e o carregador) durante um (1) ano a dois (2) anos depois de registar a ferramenta online. (Consulte a Secção 9.2 no fundo desta página.)

A garantia desta ferramenta de rebites aplica-se ao comprador da ferramenta apenas para utilização original.

Exclusões:

Desgaste normal.

A manutenção periódica, a reparação e as peças sobresselentes sujeitas a desgaste normal estão excluídas da cobertura.

Abuso e uso indevido.

Os defeitos ou danos que resultem do funcionamento incorrecto, armazenamento, uso indevido ou abuso, acidental ou negligente, como os danos físicos, estão excluídos da cobertura.

Assistência ou modificação não autorizadas.

Os defeitos ou danos que resultem da assistência, ajuste de testes, instalação, manutenção, alteração ou modificação de qualquer forma por qualquer pessoa além da STANLEY Engineered Fastening, ou respetivos centros de assistência autorizados, encontram-se excluídos da cobertura.

Todas as outras garantias, expressas ou implícitas, incluindo quaisquer garantias de mercantilidade ou adequação à finalidade estão excluídas.

Se esta ferramenta não estiver em conformidade com a garantia, envie a ferramenta de imediato para o nosso centro de assistência autorizado mais próximo de si. Para obter uma lista dos centros de assistência autorizados da Stanley Engineered Fastening nos E.U.A. ou Canadá, contacte-nos através do nosso número gratuito (877)364 2781.

Se não estiver nos E.U.A. e do Canadá, visite o nosso Website **www.StanleyEngineeredFastening.com** para encontrar o centro mais próximo da STANLEY Engineered Fastening.

A STANLEY Engineered Fastening irá substituir gratuitamente quaisquer peças que considerarmos defeituosas devido a material ou mão-de-obra defeituosa, e devolva a ferramenta pré-paga. Isto representa a nossa única obrigação no que respeita a esta garantia. Em caso algum a STANLEY Engineered Fastening deve ser responsabilizada por quaisquer danos consequenciais ou especiais resultantes da aquisição ou utilização desta ferramenta.

9.2 REGISTE A SUA FERRAMENTA DE REBITES CEGOS ONLINE

Para registar a sua garantia online, visite-nos em

<http://www.stanleyengineeredfastening.com/popavdel-powertools/warranty-card>. Gratos por escolher uma ferramenta da marca STANLEY Engineered Fastening's Stanley®.

©2021 Stanley Black & Decker

Alla rättigheter förbehållna.

Informationen som tillhandahålls får inte på reproduceras och/eller göras offentlig på något sätt eller med några metoder (elektroniskt eller mekaniskt) utan exklusivt skriftligt tillstånd dessförinnan från STANLEY Engineered Fastening. Informationen som tillhandahålls baseras på data som är kända vid tidpunkten för introduktionen av denna produkt. STANLEY Engineered Fastening har en policy med kontinuerliga produktförbättringar och produkterna kan därför förändras. Informationen som är tillämplig för produkten tillhandahålls av STANLEY Engineered Fastening. Därför kan inte STANLEY Engineered Fastening hållas ansvariga för skador som uppstår som följer av ändringar från originalspecifikationerna för produkten.

Den tillgängliga informationen har sammansatts med yttersta noggrannhet. Emellertid påtar sig inte STANLEY Engineered Fastening något ansvar beträffande fel i informationen eller för konsekvenser därav. STANLEY Engineered Fastening påtar sig inget ansvar för skador som uppstår från aktiviteter som utförs av tredje part. Arbetsnamnen, varumärkesnamnen, registrerade varumärken etc. som används av STANLEY Engineered Fastening skall inte betraktas som fria utan används i enlighet med lagstiftningen som gäller för skydd av varumärken.

INNEHÅLL

Notera: Ritningar som hänvisar till NB08PT-18 är i utviket på framomslaget

1. SÄKERHETSDEFINITIONER	248
1.1 ALLMÄN SÄKERHET	248
1.2 ARBETSPLATSSÄKERHET	248
1.3 ELSÄKERHET	248
1.4 PERSONLIG SÄKERHET	249
1.5 ANVÄNDNING OCH SKÖTSEL AV ELVERKTYG	249
1.6 ANVÄNDNING OCH SKÖTSEL AV BATTERIDRIVNA VERKTYG	250
1.7 SERVICE	250
1.8 VIKTIGA SÄKERHETSINSTRUKTIONER FÖR ALLA BATTERILADDARE	251
1.9 VIKTIGA SÄKERHETSINSTRUKTIONER FÖR ALLA BATTERIER	251
1.10 SPECIFIKA SÄKERHETSINSTRUKTIONER FÖR LITIUM-JON (LI-JON)	252
1.11 KVARSTÅENDE RISKER	252
1.12 ETIKETTER OCH SYMBOLER	252
2. SPECIFIKATIONER	254
2.1 TEKNISKA DATA	254
2.2 ANVÄNDNINGSSOMRÅDE	256
2.3 INNEHÅLL	256
2.4 LISTA ÖVER HUVUDKOMPONENTER	257
2.5 EXTRA TILLBEHÖR	257
3. ANVÄNDNING OCH INSTALLATION AV VERKTYG	258
4. BRUKSANVISNING	259
4.1 NOSUTRUSTNING	259
4.2 LADDARE	259
4.3 BATTERIER	260
5. DRIFTPROCEDUR	261
5.1 RÄTT HANDPOSITION	261
5.2 VERKTYGSANVÄNDNING	261
6. SERVICE AV VERKTYGET	262
6.1 UNDERHÅLLSFREKVENNS	262
6.2 RENGÖRING	262
6.3 RESERVDELAR - VERKTYG	262
6.4 UPPLADDNINGSBART BATTERI	263
6.5 SKYDDA MILJÖN	263
7. FÖRSÄKRAN OM ÖVERENSSTÄMMELSE	264
7.1 EU-FÖRSÄKRAN OM ÖVERENSSTÄMMELSE	264
7.2 UK FÖRSÄKRAN OM ÖVERENSSTÄMMELSE	265
8. UPPLYSNING FÖR RADIO	266
8.1 SPECIFIKATIONER FÖR RADIO	266
8.2 FCC-UTTALANDE	266
8.3 IC(ISED)-UTTALANDE	266
9. SKYDDA DIN INVESTERING!	267
9.1 STANLEY ENGINEERED FASTENING TOOL-GARANTI	267
9.2 REGISTRERA DITT BLINDNITVERKTYG ONLINE	267



Denna bruksanvisning måste läsas av alla personer som installerar eller använder detta verktyg, med särskild uppmärksamhet på följande säkerhetsregler.

1. SÄKERHETSDEFINITIONER

Nedanstående definitioner beskriver allvarlighetsgrad för varje signalord. Läs igenom manualen och uppmärksamma dessa symboler.



FARA: Indikerar en omedelbart riskfylld situation som, om den inte undviks, **kommer att** resultera i **dödsfall eller allvarlig personskada**.



FÖRSIKTIGHET: Indikerar en potentiellt riskfylld situation som, om den inte undviks, **kan** resultera i **mindre eller medelmåttig personskada**.



VARNING: Indikerar en potentiellt riskfylld situation som, om den inte undviks, **skulle kunna** resultera i **dödsfall eller allvarlig personskada**.

NOTERA: Anger ett tillvägagångssätt som **inte har samband med personskada** men som, om det inte undviks, **kan** resultera i **skador på egendom**.



Anger risk för elektriska stötar



Anger risk för brand

Felaktig hantering eller underhåll av denna produkt kan resultera i allvarliga person- eller egendomsskador. Läs igenom och förstå alla varningar och driftinstruktioner innan denna utrustning används. När verktyget används måste de grundläggande försiktighetsåtgärderna alltid följas för att minska risken för personskador.

1.1 ALLMÄN SÄKERHET



VARNING! Läs alla säkerhetsvarningar och alla instruktioner. Underlåtenhet att följa varningarna och instruktionerna kan resultera i elektrisk stöt, eldsvåda och/eller allvarlig personskada.

SPARA ALLA VARNINGAR OCH INSTRUKTIONER FÖR FRAMTIDA REFERENS

Uttrycket "elverktyg" i varningarna avser ditt nätanslutna (med sladd) verktyg eller batteridrivna (sladdlösa) elektriska verktyg.

- Skall inte användas för andra ändamål än den avsedda installationen av STANLEY Engineered Fastening POP blindnitfästelement.
- Använd endast delar, fästelement och tillbehör som rekommenderas av tillverkaren.
- Använd elverktygen enbart med därtill avsedda batteriet.

1.2 ARBETSPLATSSÄKERHET

- **Håll arbetsområdet rent och ordentligt upplyst.** Belamrade eller mörka områden inbjuder till olyckor.
- **För att undvika explosionsrisk bör du inte använda elverktyget i omgivningar med brännbara vätskor, gaser eller damm.** Elverktyg bildar gnistor som kan antända dammet eller ångorna.
- **Håll barn och åskådare borta medan du arbetar med ett elverktyg.** Om du blir distraherad kan du tappa kontrollen.

1.3 ELSÄKERHET

- **Kontakterna till elverktyget måste matcha uttaget. Modifiera aldrig kontakten på något sätt. Använd inte några adapterkontakter med jordanslutna (jordade) elektriska verktyg.** Omodifierade kontakter och matchande uttag minskar risken för elektrisk stöt.
- **Undvik kroppskontakt med jordanslutna eller jordade ytor såsom rör, värmeelement, spisar och kylskåp.** Det finns en ökad risk för elektrisk stöt om din kropp är jordansluten eller jordad.

- **Utsätt inte elektriska verktyg för regn eller våta förhållanden.** Vatten som tränger in i ett elverktyg ökar risken för elstöt.
- **Hantera inte sladden felaktigt. Använd aldrig sladden till att bära, dra eller koppla bort elverktyget från strömmen. Håll sladden borta från värme, olja, vassa kanter eller rörliga delar.** Skadade eller tillrasslade sladdar ökar risken för elektrisk stöt.
- **När du arbetar med ett elverktyg utomhus, använd en förlängningssladd som passar för utomhusanvändning.** Användning av en sladd som passar för utomhusanvändning minskar risken för elektrisk stöt.
- **Om arbete med ett elverktyg i en fuktig lokal är oundvikligt, använd ett uttag som är skyddat med jordfelsbrytare (RCD).** Användning av en RCD minskar risken för elektrisk stöt. .

1.4 PERSONLIG SÄKERHET

- **Var vaksam, ha koll på vad du gör och använd sunt förnuft när du arbetar med ett elverktyg. Använd inte ett elverktyg när du är trött eller påverkad av droger, alkohol eller medicinering.** Ett ögonblicks ouppmärksamhet under arbetet kan resultera i allvarliga personskador.
- **Använd personlig skyddsutrustning. Använd alltid skyddsglasögon.** Skyddsutrustning såsom dammfilterskydd, halksäkra säkerhetsskor, skyddshjälm eller hörselskydd som används för lämpliga förhållanden minskar personskador.
- **Förhindra oavsiktlig start. Se till att avtryckare är i avstängd position innan anslutning till strömkällan och/eller batteripaketet, verktyget lyfts upp eller bärs.**
- Om du bär elverktyg med ditt finger på strömbrytaren eller ansluter ett påkopplat elverktyg till nätströmmen kan en olycka inträffa.
- **Avlägsna eventuell justeringsnyckel eller skiftnyckel innan du sätter på elverktyget.** En skiftnyckel eller en nyckel som sitter kvar på en roterande del av elverktyget kan resultera i personskada.
- **Sträck dig inte för långt. Bibehåll alltid ordentligt fotfäste och balans.** Detta möjliggör bättre kontroll av elverktyget i oväntade situationer.
- **Klä dig lämpligt. Bär inte lösa kläder eller smycken. Håll hår, kläder och handskar borta från delar i rörelse.** Lösa kläder, smycken eller långt hår kan fastna i delar i rörelse.
- **Om det finns anordningar för anslutning av apparater för dammutsugning och uppsamling, se till att dessa är anslutna och används på ett korrekt sätt.** Användning av dammuppsamling kan minska dammrelaterade faror.

1.5 ANVÄNDNING OCH SKÖTSEL AV ELVERKTYG

- **Tvinga inte elverktyget. Använd det korrekta elverktyget för din tillämpning.** Det korrekta elverktyget gör arbetet bättre och säkrare vid den hastighet för vilket det konstruerades.
- **Använd inte elverktyget om strömbrytaren inte sätter på och stänger av det.** Ett elverktyg som inte kan kontrolleras med strömbrytaren är farligt och måste repareras.
- **Ta ur kontakten från strömkällan och/eller batteripaketet från elverktyget innan du gör några justeringar, byter tillbehör eller lägger elverktygen i förvaring.** Sådana förebyggande säkerhetsåtgärder minskar risken att oavsiktligt starta elverktyget.
- **Förvara elverktyg oåtkomliga för barn och låt inte personer som är obekanta med elverktyget eller dessa instruktioner om hur man använder elverktyget.** Elektriska verktyg är farliga i händerna på oerfarna användare.
- **Underhåll elektriska verktyg. Kontrollera för feljustering eller om rörliga delar har fastnat, skador på delar och andra eventuella förhållanden som kan komma att påverka elverktygets funktion. Om det är skadat, se till att elverktyget blir reparerat före användning.** Många olyckor orsakas av dåligt underhållna elektriska verktyg.
- **Håll kapningsverktyg vassa och rena.** Ordentligt underhållna kapningsverktyg med vassa sågkanter är mindre sannolika att fastna och är lättare att kontrollera.
- **Använd elverktyget, tillbehör, insatsverktyg osv. enligt dessa anvisningar och på sätt som föreskrivits för aktuell verktygsmodell. Ta hänsyn till arbetsvillkoren och arbetsmomenten.** Användningen av elverktyget för andra verksamheter än de som det är avsett för skulle kunna resultera i en farlig situation.

- Verktyget måste underhållas för att alltid vara driftsäkert och skall regelbundet kontrolleras om det finns skador och att den fungerar korrekt av utbildad personal. All demontering skall endast göras av utbildad personal. Demontera inte detta verktyg utan att först kontrollera underhållsinstruktionerna.
- Modifiera inte verktyget på något sätt. Alla modifieringar av verktyget som utförs av kunden kommer att vara kundens ansvar och kommer att göra alla tillämpliga garantier ogiltiga.
- Koppla ifrån batteriet från verktyget innan något underhålls eller inställningar utförs, fastsättning eller borttagning av munstycket.
- Före användning, kontrollera felinställningar eller om rörliga delar har fastnat, bristning hos delar och andra eventuella förhållanden som kan komma att påverka verktygets funktion. Om det är skadat, se till att verktyget blir reparerat före användning. Ta bort inställningsnycklar eller skiftnycklar före användning.
- Före användning, kontrollera batteriet för skador. Tappa inte batteriet. Ett hårt slag kan leda till inre skador och leda till att batteriet går sönder i förtid.
- Håll arbetsområdet rent och ordentligt upplyst.
- Klä dig lämpligt. Bär inte lösa kläder eller smycken. Håll hår, kläder och handskar borta från delar i rörelse. Lösa kläder, smycken eller långt hår kan fastna i rörliga delar.
- Se till att stå i en stadig position innan verktyget används.
- Användare och andra i arbetsområdet måste använda ANSI Z87.1 CAN/CSA Z94.3 eller andra godkända skyddsglasögon med sidoskydd. Använd alltid skyddsglasögon och hörselskydd under användning.
- Det måste finnas tillräckligt med utrymme för operatörens händer innan du går vidare.
- Använd inte ett verktyg som är riktad mot någon person.
- Använd INTE verktyget med munstycket borttaget.
- Använd inte verktyget eller laddaren i en explosiv atmosfär eller miljö som tillåter exponering för brännbara vätskor eller gaser.
- Använd inte verktyget eller laddaren i en miljö som tillåter exponering för fukt eller regn för att undvika risken för elektriska stötar.
- Missbruka inte verktyget genom att låta det falla ned eller använda det som hammare.
- Håll smuts och främmande föremål undan från luftventilerna på verktyget eftersom verktyget kan få funktionsfel.
- Se till att handtagen är torra, rena och fria från olja och fett.
- När verktyget bärs från en plats till en annan skall alltid händerna placeras undan från avtryckare för att undvika oavsiktligt aktivering.
- Lämna ett installationsverktyg utan tillsyn.
- Koppla ifrån batteriet när verktyget inte används.

1.6 ANVÄNDNING OCH SKÖTSEL AV BATTERIDRIVNA VERKTYG

- **Ladda endast med den laddare som är specificerad av tillverkaren.** En laddare som passar till en typ av batteripaket kan ge upphov till brandfara när den används tillsammans med ett annat batteripaket.
- **Använd elverktygen enbart med därtill avsedda batteripaket.** Användning av andra batteripaket kan ge upphov till skaderisk och eldsvåda.
- **När batteriet inte används, håll det borta från andra metallföremål, såsom gem, mynt, nycklar, spikar, skruvar eller andra små metallföremål som kan skapa en förbindelse från ena polen till den andra.** Kortslutning av batteripolerna kan ge upphov till brännskador eller eldsvåda.
- **Under missbruksförhållanden kan vätska komma ut från batteriet, undvik kontakt med denna. Om kontakt oavsiktligt inträffar, spola med vatten. Om vätska kommer i kontakt med ögonen, uppsök läkare.** Vätska som läcker ut ur batteriet kan ge upphov till irritation eller brännskador.

1.7 SERVICE

- **Lämna ditt elverktyg för service hos en kvalificerad reparatör, som endast använder identiska ersättningsdelar.** Detta säkerställer att elverktygets säkerhet bibehålls.

1.8 VIKTIGA SÄKERHETSINSTRUKTIONER FÖR ALLA BATTERILADDARE

SPARA DESSA INSTRUKTIONER: Denna handbok innehåller viktiga säkerhets- och bruksanvisningar för kompatibla batteriladdare (se Tekniska data).

- Innan laddaren används, läs igenom alla instruktioner och varningar om laddaren, batteripaket och produkten för användning av batteriet.



VARNING: Risk för elektrisk stöt. Låt ingen vätska komma in i laddaren. Det kan resultera i elektriska stötar.



VARNING: Vi rekommenderar användning av en jordfelsbrytare med en restström på 30 mA eller mindre.



FÖRSIKTIGHET: Risk för brännskada. För att minska risken för skador ladda endast DEWALT® laddningsbara batteri. Andra typer av batterier kan orsaka personskador eller materiella skador.



FÖRSIKTIGHET: Barn bör övervakas för att garantera att de inte leker med apparaten.

NOTERA: Under vissa förhållanden när laddaren är inkopplad i eluttaget kan den kortslutas av främmande föremål. Främmande föremål som är ledande såsom, men inte begränsat till, stålull, aluminiumfolie eller ansamling av metallspån bör hållas borta från laddningshållrummet. Koppla alltid ifrån laddaren från eluttaget när det inte finns något batteripaket i hållrummet. Koppla ifrån laddaren vid rengöring

- Försök INTE att ladda batteriet med någon annan laddare än den som avses i denna manual. Laddaren och batteripaketet är speciellt konstruerade att fungera tillsammans.
- Dessa laddare är inte avsedda att användas för annat än laddning av DEWALT® laddningsbara batterier. All annan användning kan resultera i brandrisk, elektriska stötar eller död med elektrisk ström.
- Utsätt inte laddaren för regn eller snö.
- Dra i själva kontakten och inte i sladden när laddaren kopplas ur. Detta kommer att minska risken för skador på den elektriska kontakten och sladden.
- Se till att sladden placeras så att ingen går på den, snubblar på den eller att den på annat sätt riskerar att skadas eller påfrestas.
- Använd inte förlängningssladd såvida inte det är absolut nödvändigt. All annan användning kan resultera i brandrisk, elektriska stötar eller dödsfall av elektrisk ström.
- Placera inga föremål ovanpå laddaren eller placera laddaren på en mjuk yta som kan blockera ventilationshålen och resultera i överdriven inre värme. Placera laddaren på säkert avstånd från alla värmekällor. Laddaren är ventilerad genom springor längst upp och i botten av höljet.
- Använd inte laddare med skadad sladd eller kontakt, utan byt ut den omedelbart.
- Använd inte laddaren om den utsatts för skarpa stötar, tappats eller skadats på annat sätt. Lämna den till ett auktoriserat servicecenter.
- Demontera inte laddaren, lämna den till ett auktoriserat servicecenter när service eller reparation behövs. Felaktig montering kan resultera i risker för elektriska stötar, dödsfall via elektricitet eller brand.
- Koppla ifrån laddaren från uttaget innan den rengörs. Detta kommer att minska risken för elektriska stötar. Borttagning av batteripaketet kommer inte att minska risken.
- Försök ALDRIG koppla ihop två eller flera laddare.
- Laddaren är avsedd att fungera med vanlig hushållsel (se laddarspecifikationer). Försök inte att använda någon annan spänning. Detta gäller inte för billaddaren.

1.9 VIKTIGA SÄKERHETSINSTRUKTIONER FÖR ALLA BATTERIER

Vid beställning av utbytesbatteri, se till att inkludera katalognummer och spänning.

Batteriet är inte fulladdat direkt från kartongen. Innan du använder batteriet och laddaren, läs säkerhetsinstruktionerna nedan. Följ sedan de laddningsinstruktioner som anges.

LÄS ALLA INSTRUKTIONER

- Ladda inte eller använd batteriet i explosiv atmosfär, såsom i närheten av brännbara vätskor, gaser eller damm. Isättning och borttagning av batteri från laddaren kan antända dammet eller ångorna.

- *Tvinga aldrig in batteriet i laddaren. Modifiera inte batteriet på något sätt så att det passar i en icke-kompatibel laddare då batteriet kan brista och orsaka allvarliga personskador.*
- *Ladda endast batteripaketet i DEWALT®.*
- *Skvätt INTE på eller sänk ned i vatten eller annan vätska.*
- *Förvara inte eller använd verktyget och batteriet på platser där temperaturen kan nå upptill eller överstiga 40 °C (såsom utomhusskjul eller metallbyggnader under sommaren).*
- *När batteriet inte används, håll det borta från andra metallföremål, såsom gem, mynt, nycklar, spikar, skruvar eller andra små metallföremål som kan skapa en förbindelse från ena polen till den andra.*
- *Släng inte batterier i vatten.*



VARNING: Försök aldrig att öppna batteripaketet av någon anledning. Om batteriets hölje spricker eller är skadat, sätt inte in det i laddaren. Krossa inte, tappa eller skada batteripaketet. Använd inte ett batteri som fått en kraftig stöt, tappats, körts över eller skadats på något annat sätt (t.ex. genomborrats av en spik, träffats av en hammare, klivits på). Det kan resultera i elektriska stötar eller dödsfall av elektrisk ström. Skadade batterier skall returneras till servicecenter för återvinning.



VARNING: Brandfara. Förvara inte eller transportera inte batteriet så att metallföremål kan komma i kontakt med exponerade batteripoler. Vid transport av enskilda batterier, se till att batteripolerna är skyddade och väl isolerade från material som kan komma i kontakt med dem och orsaka en kortslutning.



FÖRSIKTIGHET: När det inte används, placera verktyget på sin sida, på en stadig yta, där det inte kommer att orsaka risk för att snubbla eller falla. Vissa verktyg med stora batteripaket kommer att stå upprätt på batteripaketet, men kan lätt slås omkull.

1.10 SPECIFIKA SÄKERHETSINSTRUKTIONER FÖR LITIUM-JON (LI-JON)

1. **Bränn inte batteriet, även om det är svårt skadat och helt förbrukat.** Batteriet kan explodera vid kontakt med eld. Giftiga ångor och ämnen skapas när batterier med litium-jon bränns.
2. **Om batteriets innehåll kommer i kontakt med huden, tvätta omedelbart området med mild tvål och vatten.** Om batterivätskan kommer in i ögat, skölj med vatten över det öppna ögat under 15 minuter eller tills irritationen upphör. Om medicinsk omsorg behövs består batterielektrolyten av en blandning av flytande organiska karbonater och litiumsalter.
3. **Innehållet i öppnade battericeller kan ge upphov till andningsirritation.** Försök att få frisk luft. Om symtom kvarstår, sök läkarvård.



VARNING: Risk för brännskada. Batterivätskan kan vara lättantändlig om den utsätts för gnista eller eld.

1.11 KVARSTÅENDE RISKER

Trots tillämpning av de relevanta säkerhetsbestämmelserna och användning av skyddsutrustning kan vissa återstående risker inte undvikas. De är:

- Hörselnedsättning
- Risk för personskada på grund av flygande partiklar
- Risk för brännskador på grund av att tillbehören blir heta under drift.
- Risk för personskada på grund av långvarig användning.

















1.12 ETIKETTER OCH SYMBOLER

Märkningar på verktyg

PLACERING AV DATUMKOD: Datumkoden, som också inkluderar tillverkningsåret- månaden och -dagen, finns tryckt på ytan på den kåpa som bildar monteringsskarven mellan verktyget och batteriet.

Etiketter på laddare och batteri

Som tillägg till de bildsymboler som används i denna handbok visar etiketterna på laddaren och batteripaketet följande bildsymboler.

	Läs bruksanvisningen före användning.		Utsätt inte för vatten.
	Läs bruksanvisningen före användning.		Se till att defekta sladdar omedelbart byts ut.
	Batteriet laddas.		Ladda endast mellan 4 °C och 40 °C.
	Batteriet laddat.		Kassera batteriet med hänsyn till miljön.
	Varm/kall paketfördröjning.		Bränn inte batteriet.
	Laddar Li-jon-batteripaket.		Se Tekniska data för laddningstid.
	Endast för inomhusbruk.		Ladda inte skadade batterier.
	Ladda endast DEWALT®/POP®Avdel®-batterier med därtill avsedda DEWALT®/POP®Avdel®-laddare. Laddning av andra batterier än de avsedda DEWALT®/POP®Avdel®-batterierna med en DEWALT®/POP®Avdel®-laddare kan leda till att de går sönder eller till andra farliga situationer.		Din DEWALT® -laddare är dubbelisolerad i enlighet med EN60335, därför behövs ingen jordkabel.

**Stanley Engineered Fastening policy
är en kontinuerlig produktutveckling och -förbättring
och vi förbehåller oss rätten att ändra specifikationen
på produkterna utan vidare meddelande.**

2. SPECIFIKATIONER

UNDER INGA OMSTÄNDIGHETER SKALL NÅGOT UNDERHÅLL ELLER SERVICE UTFÖRAS FÖRUTOM BYTE AV MUNSTYCKE.

2.1 TEKNISKA DATA

2.1.1

		NB08PT-18
Spänning	V	18 nom / 20 max
Typ		3
Batterityp		Li-jon
Vikt (utan batteri)	kg	1,94
<hr/>		
L_{pa} (ljudtryck)	dB(A)	73,6
K_{pa} (ljudtryckssäkerhet)	dB(A)	3
L_{wa} (ljudeffekt)	dB(A)	84,6
K_{wa} (ljudeffektssäkerhet)	dB(A)	3

Totala vibrationsvärden (vektorsumman av tre riktningar) fastställda enligt EN 60745-1:

Vibrationsemissionsvärde ah

Ah = m/s^2 < 2,5

Osäkerhet K = m/s^2 1,5

2.1.2

Modell		NB08PT-18 2,0 Ah	NB08PT-18 4,0 Ah
Vikt	Kg [lbs]	2,3 [5,08]	2,6 [5,75]
Längd	mm [tum]	358 [14,1]	358 [14,1]
Höjd	mm [tum]	252 [9,9]	272 [10,7]
Slaglängd	mm [tum]	8,5 [0,335]	8,5 [0,335]
Dragkraft	N [lbf]	18 000 [4 047]	18 000 [4 047]
Mutterintervall	nom.dia. mm [tum]	M3 genom M10	

2.1.3.

Batteri*		NA	JP/QW/GB/XE/XD/KR/A9	
Batterityp		Li-jon	Li-jon	
Spänning	V_{DC}	20 max	18 nom	
Kapacitet	Ah	2,0/4,0	2,0/4,0	
Vikt	kg	0,35/0,61	0,35/0,61	
Laddningstid**	min	30/60	30/60	
Laddare**		NA	JP	QW/GB/XE/XD/KR
Batterityp		Li-jon	Li-jon	Li-jon
Batterityp Nätspänning	V_{AC}	120	100	230
Infrekvens	Hz	60	50/60	50
Vikt	kg	0,50	0,50	0,50

Säkringar		
Europa	230 V- verktyg	10 Ampere Nät
Storbritannien och Irland	230 V- verktyg	3 Ampere, i kontakt

* PB-seriens verktyg är kompatibla med DEWALT® 18V nom / 20V max Li-jon glidtypsbatterier

** Laddningstiden är baserad på DCB115 DEWALT® laddningsenheter

2.1.4

Uppskattat antal muttrar per laddning			
	Nom. Mutterdiam. mm [tum]	Batteri 2,0 Ah	Batteri 4,0 Ah
NB08PT-18	M3	1 300	2 600
	M4	1 300	2 600
	M5	1 200	2 400
	M6	900	1 800
	M8	600	1 200
	M10	500	1 000

Notera: Värdena anges som en vägledning och är uppskattningar baserade på ett fulladdat batteri. Resultaten kan variera beroende på mutterns material, verktygsinställningar, verktygets/batteriernas skick och arbetsmiljö

2.2 ANVÄNDNINGSSOMRÅDE

Muttertyp	KAPACITET					
	NB08PT-18					
	M3	M4	M5	M6	M8	M10
Eurosert®	•	•	•	•	•	•
Thin Sheet Nutsert®	•	•	•	•	•	•
DK/DL	•	•	•	•	•	•
Euro Hexsert®/ Hexsert®	•	•	•	•	•	•
High Strength Hexsert®				•	•	
Squaresert®			•	•	•	
Standardmutter (stål)	•	•	•	•	•	•
Standardmutter (aluminum)	•	•	•	•	•	•
Standardmutter (rostfritt stål)	•	•	•	•	•	
Stängd ändmutter	•	•	•	•	•	
Sexkantmutter	•	•	•	•	•	•
Hel sexkantmutter				•		
Tetramutter		•	•	•	•	
Räfflad mutter		•	•	•	•	
Mjuk inställningsmutter		•	•	•		
Slitsmutter				•		
Rörmutter				•		
HB-bult				•		
HB-bult för rundrör				•		

Notera:

Kraftkontroll kan endast användas i följande storlekar

Aluminium M6 eller mer (utom slitsmutter)

Stål M5 eller mer

Rostfritt stål M5 eller mer

2.3 INNEHÅLL

Denna förpackning innehåller:

NB08PT-18-#####**	Antal
Installationsverktyg med M6 dorn och munstycke	1 st
Batteripaket	*
Laddare	*
M4, M5 och M8 dorn och nosstycken	1 uppsättning
Bruksanvisning	1 st

* Mängd och typ av Li-jon-batterier beror på modellnummer och region där de säljs. Kontakta din lokala återförsäljare för mer information och alternativ.

**Om modellnumret som köpts är ett "naket" verktyg kommer endast det batteridrivna installationsverktyget att levereras med en standarduppsättning av M6.

2.4 LISTA ÖVER HUVUDKOMPONENTER (för komplett sprängskiss och materiallista, se servicehandboken)
NB08PT-18 -ritningen kan hittas på **omslagets framsida**

A	Dragdorn	M	Laddningslampa
B	Munstycke	N	Laddare
C	Låsmutter	O	Batteriladdaranslutning
D	Nosdel	P	Dornlås
E	Mutter munstycke	Q	Rotererande draghuvudfodral
F	Fäste för upphängning, tillbehör	R	Rotererande draghuvud
G	Motorhölje	S	FR-spak
H	Luftutsläpp	T	Masthölje
I	Handtag	Y	Mutter
J	Brytare		
K	Batteripaket		
L	Manual		

2.5 EXTRA TILLBEHÖR



VARNING: Då andra tillbehör än de som erbjuds av STANLEY Engineered Fastening inte har testats med den här produkten, kan användande av sådana tillbehör vara farligt. För att minska olycksrisken bör enbart tillbehör rekommenderade STANLEY Engineered Fastening användas med den här produkten. Rådgör med din återförsäljare för information om lämpliga tillbehör.



VARNING: För att minska risken för allvarliga personskador, koppla bort batteriet innan du gör några justeringar eller tar bort /installerar tillbehör.

För en fullständig lista över näsan utrustning och andra tillbehör till PB-serien, besök vår hemsida <http://www.stanleyengineeredfastening.com/resource-center/document-library>

3. ANVÄNDNING OCH INSTALLATION AV VERKTYG

NB08PT-18 är utformade för installation av STANLEY Engineered Fastening blindnitar.

Använd INTE under våta förhållanden eller i närheten av lättantändliga vätskor eller gaser.



LÄS ALLA SÄKERHETSVARNINGAR OCH INSTRUKTIONER INNAN DU TAR VERKTYGET I DRIFT.

Elsäkerhet

Den elektriska motorn har konstruerats för endast en spänning. Kontrollera alltid att batteripaketets spänning motsvarar spänningen på klassificeringsplattan. Se också till att spänningen hos din laddare motsvarar den hos elnätet.



Din *DEWALT*[®]-laddare är dubbelisolerad i enlighet med EN60335, därför behövs ingen jordkabel.

Användning av förlängningsladd

En förlängningsladd bör inte användas, såvida den inte är absolut nödvändig. Använd en godkänd förlängningsladd, lämplig för din laddares strömmatning (se Tekniska data). Minsta ledningsstorlek är 1 mm²; maximala längden är 30 m.

Vid användning av en sladdvinda, dra alltid ut sladden helt och hållet.

Innan användning

- Välj relevant storlek på munstycksutrustning och installera den
- Se till att batteriet är fulladdat
- Sätt batteriet i verktyget

4. BRUKSANVISNING



Använd alltid godkända hörsel- och ögonskydd vid alla tillfällen när du använder installationsutrustning.



VARNING: Innan du justerar verktyget, ta alltid ut batteripaketet.

4.1 NOSUTRUSTNING

NB08PT-18-ritningen kan hittas på omslagets framsida

Montering av dorn och munstycke (fig. 4,5,6)

- Välj rätt dorn (A) och munstycke (B) för blindmuttern (Y) som ska installeras. Se tillbehörsmanualen för lämplig munstycksutrustning.
- Lossa muttern på munstycket (E) och ta bort munstyckets hölje (D).
- Tryck på dornlåset (P), lossa och ta bort dornen (A).
- Skruva in rätt dorn (A) i det roterande draghuvudet (R) medan du trycker på dornlåset (P). Lås dornen (A)
- Lossa låsmuttern (C) och skruva loss och ta bort munstycket (B) och låsmuttern (C)
- Skruva fast låsmuttern (C) på rätt munstycke (B) och skruva lätt in munstycket (B) i munstyckshöljet (D).
- Justera positionen på munstycket (B) enligt den blindmutter (Y) som ska installeras. Längden på dornen som skjuter ut från toppen av blindmutter (Y) är 0-0,5 mm.
- Dra åt låsmuttern (C) ordentligt med en nyckel.

4.2 LADDARE

Ditt verktyg använder en DEWALT®-laddare. Var noga med att läsa alla säkerhetsinstruktioner innan du använder laddaren. Laddaren kräver inga inställningar och är skapad för att vara så enkel som möjligt att hantera.

Laddningsprocedur (bild 2)

- Anslut laddaren till ett lämpligt uttag innan du sätter i batteripaketet. (Se laddarens specifikationer i avsnitt 2)
- Sätt i batteripaketet (f) i laddaren, se till att paketet är helt isatt i laddaren. Den röda lampan (laddning) börjar blinka kontinuerligt för att indikera att laddningsprocessen har startat.
- När batteriet är fulladdat indikeras det genom att den röda lampan förblir PÅ. Paketet är fulladdat, och kan användas vid detta tillfälle eller lämnas i laddaren.

NOTERA: För att säkerställa maximal prestanda och livslängd för Li-jon-batterier bör batteriet laddas före första användningen.

Laddningsprocedur

Se tabellen nedan för status på batteriladdningen.

Laddningsindikatorer:

	laddar		
	fulladdad		
	varm/kall paketfördröjning*		

*Den röda lampan fortsätter att blinka, men en gul indikatorlampa tänds under denna aktivitet. När batteriet har nått en lämplig temperatur släcks det gula ljuset och laddaren återupptar laddningsproceduren automatiskt. laddningsproceduren.

Denna laddare kommer inte att ladda ett felaktigt batteri. Laddaren kommer att indikera felaktigt batteri genom att vägra att tända.

NOTERA: Detta kan också betyda att det är problem med laddaren.

Om laddaren indikerar ett problem, låt testa laddaren och batteriet hos ett auktoriserat servicecenter.

Varm/kall batteripaketfördröjning

När laddaren upptäcker ett batteri som är för varmt eller för kallt, startar den automatiskt en varm/kall paketfördröjning, vilket skjuter upp laddningen tills batteriet har nått en lämplig temperatur. Därefter växlar laddaren automatiskt till paketets laddningsläge. Denna funktion garanterar maximal livslängd för batteriet. Ett kallt batteri kommer att ladda med ungefär halva hastigheten mot ett varmt batteri. Batteripaketet kommer att laddas med en lägre hastighet genom hela laddningscykeln och kommer inte att återgå till maximal laddningshastighet även om batteriet blir varmt.

Litium-jon-batteri

STANLEY Engineered Fastening Li-jon verktyg i PB-serien är konstruerade med ett elektroniskt skyddssystem som kommer att skydda batteriet mot överladdning, överhettning eller kraftig urladdning.

Verktyget kommer automatiskt att koppla från det om det elektroniska skyddssystemet aktiveras. Om detta inträffar, låt Li-jon-batteriet sitta i laddaren till dess det är fulladdat.

4.3 BATTERIER

Verktyget är utformat för att fungera specifikt med DEWALT® 18V/20V max Li-jon-batterier.

Sätta i och ta ut batteriet ur verktyget (bild 3)

NOTERA: För bästa resultat se till att batteripaketet är fulladdat. Verktyget stängs av utan varning när batteriet är helt urladdat.

INSTALLATION AV BATTERIET I VERKTYGSHANDTAGET

- Rikta in batteriet (k) mot listerna inuti verktygets handtag (bild 3).
- Skjut in det i handtaget tills batteripaketet sitter fast i verktyget och se till att det inte lossnar.

BORTTAGNING AV BATTERIET FRÅN VERKTYGSHANDTAGET

- Tryck på batterilåsknappen och dra med en fast rörelse batteripaketet bort från verktygshandtaget.
- Sätt i batteriet i laddaren såsom beskrivs i laddningsavsnittet i denna manual.

Förvaringsrekommendationer

- Den bästa förvaringsplatsen är en som är sval och torr, borta från direkt solljus och för mycket värme eller kyla. För optimal batterifunktionalitet och livslängd, förvara batteripaket i rumstemperatur när de inte används.
- Vid långvarig förvaring rekommenderas att förvara ett fulladdat batteri på en kall och torr plats utan laddare för optimalt resultat.

NOTERA: Batteripaket bör inte förvaras helt urladdade. Batteripaketet behöver laddas innan det används igen.

5. DRIFTPROCEDUR



VARNING: Följ alltid säkerhetsföreskrifterna och gällande bestämmelser.



VARNING: För att minska risken för allvarliga personskador, koppla bort batteriet innan du gör några justeringar eller tar bort /installerar tillbehör.



VARNING: För att minska risken för allvarlig personskada, använd alltid korrekt handställning.



VARNING: För att minska risken för allvarlig personskada, håll ALLTID verktyget stadigt för att förekomma en plötslig reaktion

5.1 RÄTT HANDPOSITION

Korrekt handplacering kräver en hand på huvudhandtaget (I) bild 1.

5.2 VERKTYGSANVÄNDNING

Montera en blindinsatsmutter (fig. 7,8,9)

Läs bruksanvisningen för smart pekskärm för att få information om hur du använder pekskärmen.

Besök vår webbplats <http://www.stanleyengineeredfastening.com/resource-center/document-library>

För installation av en blindinsatsmutter

- Växla FR-spaken (S) till "Slagsida" från vänster sida till höger sida från verktygsfronten. (Endast första gången)
- Dra en gång i strömbrytaren (J) för att slå på skärmens ström och för att återvända hem.
- Justera slaglängden eller kraften för muttern med applikationen som ska installeras från skärmen. (Endast första gången)
- Skjut dornen (A) med muttern (Y) för att montera muttern på munstycket (B)
*Sätt inte muttern på applikationen innan du monterar den på munstyckena (B)
- Placera verktyget och sätt in verktyget i applikationshålet (fig.8)
- Dra och släpp strömbrytaren (J) (fig. 9).
- När muttern (Y) har ställts in helt återvänder verktyget automatiskt.

Avlägsna en mutter som har fastnat (tvingad avsnurning)

- Peka på Tvingad avsnurning på pekskärmen så återgår den hem.
ELLER
- Växla FR-spaken (S) till ""Avsnurningssida" från höger sida till vänster sida från verktygsfronten.
- Fortsätt att dra i strömbrytaren tills en mutter är borttagen och släpp strömbrytaren.
- Växla FR-spaken (S) till "Slagsida" från höger sida till vänster sida från verktygsfronten för nästa inställning.

Återställningsfunktion (fig. 3, 9)

Om verktyget inte rör sig till sitt ursprungliga läge efter att brytaren har släppts eller stannar under inställning av slaglängd, återställ då verktyget genom att ta bort batteriet, sätta tillbaka det och sedan upprepa tidigare steg, och dra i brytaren (J).

Om problemet kvarstår, kontakta din lokala servicerepresentant.

6. SERVICE AV VERKTYGET

6.1 UNDERHÅLLSFREKVENNS

Artikel	Frekvens
Allmän verktygsinspektion	Dagligen
Rengör och smörj dornen	Varje dag
Smörj det roterande draghuvudet och draghuvudfodralet	1 000 nötter
Rengör och applicera fett på kulskruv och axiallager	50 000 muttrar*
*Kontakta en auktoriserad serviceverkstad	

6.2 RENGÖRING



Använd ALLTID godkända ögonskydd när du använder rengöring utrustning

Verktygets utsida

Håll den borstlösa motorns avgasventilationsöppningar (H) fria från damm och smuts. Om det behövs, använd en mjuk, fuktig trasa för att avlägsna damm och smuts från ventilationsöppningarna. Blås ut smuts och damm ur verktygshuset med torr luft när man kan se smuts samlas i och runt luftventilerna (H).



VARNING: Bär godkända skyddsglasögon och godkänd andningsmask när du utför denna procedur.



VARNING: Använd aldrig lösningsmedel eller andra starka kemikalier för rengöring av de delar som inte är av metall. Kemikalierna kan försvaga materialet i de här delarna. Använd en trasa enbart fuktad med vatten och mild tvållösning. Låt aldrig vätska komma in i verktyget och sänk aldrig ner någon del av verktyget i vätska.

Rengöring av dorn (fig. 4 och 5)

- Ta bort batteriet (K) från verktyget. (fig.3).
- Lossa muttern till munstycket (E). Ta bort munstycket (D).
- Rengör dornen (A) med en metallborste för att avlägsna metallpulver eller skräp.
- Smörj genom att sprida smörjmedel på dornens gänga och icke-gänga (A).
- Skruva fast munstyckets mutter (E) på masthöljet (T):

Smörj det roterande draghuvudet och draghuvudfodralet (fig. 5)

- Ta bort batteriet (K) från verktyget. (fig.3).
- Lossa muttern till munstycket (E). Ta bort munstycket (D).
- Smörj genom att sprida smörjmedel mellan det roterande draghuvudet (R) och draghuvudfodralet (Q) efter var 1000:e mutter.
- Skruva fast munstyckets mutter (E) på masthöljet (T):

Rengöringsinstruktion för laddare



VARNING: Risk för elektrisk stöt. Koppla ur laddaren från uttaget innan rengöring.

Smuts och flott kan avlägsnas från laddarens utsida med hjälp av en trasa eller en mjuk borste som inte är av metall. Använd **INTE** vatten eller rengöringsmedel.

6.3 RESERVDELAR - VERKTYG

För reservdelar hänvisar vi till specifika servicemanualer som du kan hitta på vår hemsida <http://www.stanley-engineeredfastening.com/resource-center/document-library>

6.4 UPPLADDNINGSBART BATTERI

Det här långlivade batteripaketet måste laddas när det inte längre producerar tillräcklig energi för arbeten som tidigare lätt utförts. Det bör omhändertas med lämpliga miljöhänsyn vid slutet av dess fungerande livslängd:

- Ladda ur batteriet fullständigt och ta sedan ut det ur produkten.
- Li-jonbatterier är återvinningsbara. Lämna dem hos din återförsäljare eller på en återvinningsstation. De insamlade batteripaketerna kommer att återvinnas eller avyttras korrekt.

6.5 SKYDDA MILJÖN

Separat insamling. Denna produkt får inte kastas tillsammans med vanligt hushållsavfall.



Kasta inte bort din STANLEY Engineered Fastening-produkt tillsammans med hushållsavfall om du en dag finner att den behöver bytas ut, eller om du inte längre har användning för den. Lämna den här produkten till separat avfallsinsamling. Separat insamling av använda produkter och paketeringsmaterial gör det möjligt att återvinna materialet. Återvinning av material hjälper till att förhindra miljöförorening och minskar efterfrågan på råmaterial.



Lokala bestämmelser kan föreskriva separat insamling av elprodukter från hushåll vid allmänna avfallsterminaler eller hos handlaren när du köper en ny produkt.

Du kan ta reda på var din närmaste auktoriserade reparatör finns genom att kontakta ditt lokala STANLEY Engineered Fastening-kontor på adressen som finns i den här bruksanvisningen. Det finns också en lista med STANLEY Engineered Fastening-reparatörer, samt fullständiga upplysningar om vår service efter försäljning och kontakter på internet på: **www.StanleyEngineeredFastening.com**

7. FÖRSÄKRAN OM ÖVERENSSTÄMMELSE

7.1 EU-FÖRSÄKRAN OM ÖVERENSSTÄMMELSE

Vi, **STANLEY Engineered Fastening, Nippon POP Rivets and Fasteners Ltd., Hosoda, Noyori-cho, Toyohashi, Aichi, 441-8540 JAPAN**, dförsäkrar under eget ansvar att produkten:

Beskrivning:

Elverktyg

Modell:

STANLEY® Assembly Technologies / NB08PT-18

som denna deklARATION relaterar till uppfyller följande lagstiftning:

2006/42/EG	Maskindirektivet
2014/30/EG	Direktivet om elektromagnetisk kompatibilitet (EMC)
2014/53/EG	Radioutrustningsdirektiv
2011/65/EG	RoHS Restriction of Hazardous Substances

Och harmoniserade standarder:

IEC 60745-1: 2006 MED EN-AVVIKELSEN	EN ISO 301 489-17 : 2017
IEC 60745-2-16: 2008 MED EN-AVVIKELSEN	EN ISO 300 328 : 2016
EN ISO 55014-1 : 2017	EN ISO 62209-2 : 2010
EN ISO 55014-2 : 2015	EN ISO 62479 : 2010
EN ISO 62233 : 2008	EN ISO 50566 : 2017
EN ISO 301 489-1 : 2019	EN ISO 12100 : 2010

Den tekniska dokumentationen är utformad i enlighet med bilaga 1, avsnitt 1.7.4.1. i enlighet med följande direktiv: **2006/42/EC Maskindirektivet** (Statutory Instruments 2008 No 1597 – The Supply of Machinery (Safety) Regulations).

Undertecknad lämnar denna förklaring på uppdrag av STANLEY Assembly Technologies

Daisuke Mori

Daisuke Mori

Director of Engineering, Japan

Nippon POP Rivets and Fasteners Ltd., Hosoda, Noyori-cho, Toyohashi, Aichi, 441-8540 JAPAN

Utgivningsplats:

Aichi, Japan

Utgivningsdatum:

01-06-2021

Undertecknad är ansvarig för sammanställningen av tekniska data för produkter sålda i Europeiska unionen och gör denna försäkran för Stanley Engineered Fastening.

Matthias Appel

Team Leader Technical Documentation

Stanley Engineered Fastening, Tucker GmbH, Max-Eyth-Str.1, 35394 Gießen, TYSKLAND



Denna maskin är i överensstämmelse med
Maskindirektiv 2006/42/EC

STANLEY
Engineered Fastening

7.2 UK FÖRSÄKRAN OM ÖVERENSSTÄMMELSE

Vi, **Stanley Engineered Fastening, Nippon POP Rivets and Fasteners Ltd., Hosoda, Noyori-cho, Toyohashi, Aichi, 441-8540 JAPAN**, försäkrar under eget ansvar att produkten:

Beskrivning:**Elverktyg****Modell:****STANLEY® Assembly Technologies / NB08PT-18**

som denna deklARATION relaterar till uppfyller följande UK-standarder:

Föreskrifter för leverans av maskiner (säkerhet) 2008, SI 2008/1597 (med ändringar)
Föreskrifter om elektromagnetisk kompatibilitet 2016, SI 20161091 (med ändringar)
Föreskrifter för radioutrustning 2017, SI 2017/1206 (med ändringar)
Föreskrifter för begränsningen av användningen av vissa farliga ämnen i reglerna för elektrisk och elektronisk utrustning 2012, S.I. 2012/3032 (med ändringar)

Och angivna standarder.

IEC 60745-1:2006 MED EN-AVVIKELSEN	EN ISO 301 489-17 : 2017
IEC 60745-2-16:2008 MED EN-AVVIKELSEN	EN ISO 300 328 : 2016
EN ISO 55014-1 : 2017	EN ISO 62209-2 : 2010
EN ISO 55014-2 : 2015	EN ISO 62479 : 2010
EN ISO 62233 : 2008	EN ISO 50566 : 2017
EN ISO 301 489-1 : 2019	EN ISO 12100 : 2010

Teknisk dokumentation är sammanställd i enlighet med Supply of Machinery (Safety) Regulations 2008, S.I. 2008/1597 (med ändringar)

Undertecknad lämnar denna förklaring på uppdrag av STANLEY Assembly Technologies

Daisuke Mori

Daisuke Mori**Director of Engineering, Japan**

Nippon POP Rivets and Fasteners Ltd., Hosoda, Noyori-cho, Toyohashi, Aichi, 441-8540 JAPAN

Utgivningsplats:**Aichi, Japan****Utgivningsdatum:****01-06-2021**

Undertecknad är ansvarig för sammanställningen av tekniska data för produkter sålda i Förenade kungariket och gör denna försäkran för Stanley Engineered Fastening.

A. K. Seewraj**Director of Engineering, Storbritannien**

Avdel UK Limited, Stanley House, Works Road, Letchworth Garden City, Hertfordshire, SG6 1JY STORBRIANNIEN

**UK
CA**

**Denna maskin är i överensstämmelse med
Supply of Machinery (Safety) Regulations 2008,
S.I. 2008/1597 (med ändringar)**

STANLEY
Engineered Fastening

8. UPPLYSNING FÖR RADIO

Denna utrustning uppfyller CE:s strålningsgränser som anges för en okontrollerad miljö. Slut användare måste följa de specifika bruksanvisningarna för att tillfredsställa överensstämmelse med RF-exponering.

8.1 SPECIFIKATIONER FÖR RADIO

Detta verktyg har en RF-modul (ESP32-WROOM-32 av Espressif, FCC-kod: 2AC7Z-ESPWROOM32, IC-kod: 21098-ESPWROOM32) och fungerar med villkoren nedan.

Wi-Fi : 2,412 MHz~2,472 MHz, 13 dBm, DSSS och OFDM

Bluetooth : 2,402 MHz~2,480 MHz, 4 dBm

En tryckt anten med 2 dBi förstärkning som är integrerad i RF-modulen (ESP32-WROOM-32).

Oscillator: RF: 40 MHz, skärmmodul: * 25 MHz (för MC), 32,768 kHz (för RTC)

* 25 MHz multipliceras till maximalt 180 MHz i CPU.

8.2 FCC-UTTALANDE

Denna enhet uppfyller kraven enligt del 15 i FCC-reglerna.

Användning gäller under följande två villkor:

- (1) enheten får inte orsaka skadliga störningar och
- (2) denna enhet måste acceptera alla störningar som tas emot, inklusive störningar som kan orsaka oönskade handlingar.

Ändringar eller modifieringar som inte godkänts av den part som ansvarar för överensstämmelsen kan upphäva användarens rätt att använda utrustningen.

Denna utrustning har testats och befunnits uppfylla gränserna för en digital enhet av klass B, enligt del 15 i FCC-reglerna. Dessa gränser är skapade för att tillhandahålla resonabelt skydd mot skadliga störningar i bostadsinstallationer. Denna utrustning genererar, använder och kan utstråla radiofrekvensenergi och, om den inte installeras och används i enlighet med instruktionerna, kan den orsaka skadliga störningar på radiokommunikationer. Emellertid finns det inga garantier att störningar inte kommer att uppstå i särskilda installationer. Om denna utrustning orsakar skadlig störning på radio- och TV-mottagningen, vilket kan avgöras om utrustningen stängs av och slås på igen, uppmanas användaren att försöka korrigera störningen med en eller flera av följande åtgärder:

- Rikta om eller placera om mottagarantennen.
- Öka avståndet mellan utrustningen och mottagaren.
- Anslut utrustningen till ett uttag på en annan krets än den som mottagaren är ansluten till.
- Rådfråga återförsäljaren eller en erfaren radio-/tv-tekniker för hjälp.

Denna utrustning uppfyller FCC:s strålningsgränser som anges för en okontrollerad miljö. För att upprätthålla överensstämmelse med kraven på FCC RF-exponering, undvik direkt kontakt med den sändande antennen under sändningen.

8.3 IC(ISED)-UTTALANDE

Den här enheten uppfyller branschens Canadas licensfria RSS-filer. Användning gäller under följande två villkor:

- (1) Denna enhet får inte orsaka störningar; och
- (2) Denna enhet måste klara av alla störningar, inklusive störningar som kan orsaka oönskad funktion hos enheten.

Denna EUT uppfyller SAR för allmän befolkning/okontrollerade exponeringsgränser i IC RSS-102 och har testats i enlighet med mätmetoderna och procedurerna som specificeras i IEEE 1528 och IEC 62209.

Utrustningen ska installeras och användas så långt från användarens kropp som möjligt. Alternativt ska maskinens utteffekt sänkas om den har en sådan funktion.

9. SKYDDA DIN INVESTERING!

9.1 STANLEY ENGINEERED FASTENING TOOL GARANTI

STANLEY Engineered Fastening garanterar att alla elverktyg har tillverkats noggrant och att de kommer att vara fria från defekter i material och utförande under normal användning och service under ett (1) år. Vi förlänger garantin på ditt verktyg (exklusive batterier och laddare) från ett (1) år till två (2) år när du registrerar ditt verktyg online. (Se avsnitt 9.2 längst ned på den här sidan.) Denna garanti gäller endast för första köparen av verktyget för originalanvändning.

Undantag:

Normalt slitage.

Regelbundet underhåll, reparation och reservdelar på grund av normalt slitage är undantagen från garantin.

Missbruk och felaktig användning.

Defekter eller skador som uppstår av felaktig hantering, förvaring, missbruk eller felaktig användning, olyckor eller försummelse, såsom fysiska skador är undantaget från garantin.

Obehörig service eller modifiering.

Defekter eller skador som är en följd av service, testjustering, installation, underhåll, ombyggnad eller modifiering på något sätt av någon annan än STANLEY Engineered Fastening eller dess auktoriserade servicecenter omfattas inte av garantin.

Alla andra garantier, uttalade eller underförstådda, inklusive några garantier om säljbarhet eller lämplighet för särskilt syfte är undantaget från garantin.

Om detta verktyg inte uppfyller garantin, returnera snarast verktyget till vår fabriks auktoriserade servicecenter närmast dig. För en lista med STANLEY® Engineered Fastenings auktoriserade servicecenter i USA eller Kanada, kontakta oss på gratisnumret (877)364 2781.

Utanför USA och Kanada, besök vår hemsida www.StanleyEngineeredFastening.com för att hitta närmaste STANLEY Engineered Fastening-plats.

STANLEY Engineered Fastening kommer sedan att ersätta, utan kostnad, någon del eller delar som vi hittar som är defekt på grund av materialfel eller tillverkningsfel och returnera verktyget med betald retur. Detta utgör vår enda skyldighet enligt denna garanti. STANLEY Engineered Fastening ska under inga omständigheter ansvara för någon följd eller speciella skador till följd av köp eller användning av detta verktyg.

9.2 REGISTRERA DITT BLINDNITVERKTYG ONLINE

För att registrera din garanti online, besök oss på <http://www.stanleyengineeredfastening.com/popavdel-powertools/warranty-card> Tack för att du valt ett STANLEY Engineered Fastening's Stanley® Brand-verktyg.

STANLEY
Engineered Fastening

STANLEY Engineered Fastening

4 Shelter Rock Lane
Danbury, Connecticut,
United States, 06810
Tel. 877 364 2781
Fax 800 225 5614



Holding your world together®

Find your closest STANLEY Engineered Fastening location on
www.stanleyengineeredfastening.com/contact
For an authorized distributor nearby please check
www.stanleyengineeredfastening.com/econtact/distributors

Manual number	Issue	C/N
TNM00340	1	210615-1

©2021 Stanley Black & Decker, Inc.

Avdel®, Avex®, Avibulb®, Avinox®, Bulbex®, Hemlok®, Interlock®, Klamp-Tite®, Monobolt®, POP®, ProSet®, Stavex® and T-Lok® are registered trademarks of Stanley Black & Decker, Inc. and its affiliates. The names and logos of other companies mentioned herein may be trademarks of their respective owners. Data shown is subject to change without prior notice as a result of continuous product development and improvement policy. Your local STANLEY Engineered Fastening representative is at your disposal should you need to confirm latest information.